

NÁVOD K POUŽÍVÁNÍ

Vibrační desky jednosměrné

VD15E, 18E, VD20E, 24E



NTC STAVEBNÍ TECHNIKA spol. s r.o.
Maloskalická 120, 552 03 Česká Skalice
Czech Republic
Tel: +420 491 452 184
Fax: +420 401 609
e-mail: ntc@ntc.cz, sales@ntc.cz
www.ntc.cz

PŮVODNÍ NÁVOD K POUŽÍVÁNÍ (2006/42/ES)

(vydání 02/2012)

ES PROHLÁŠENÍ O SHODĚ (originál)**EC Declaration of Conformity (original)**

Prohlašujeme, že zařízení definované níže uvedenými údaji je ve shodě s požadavky níže uvedených NV a směrnic

We declare that the trough below mentioned specifications defined equipment complies with requirements of below cited Directives

Výrobce (manufacturer):	NTC STAVEBNÍ TECHNIKA spol. s r.o.
Sídlo firmy (company domicile):	V Aleji 654, Nové Město nad Metují 549 01
Sídlo provozovny: (office premises)	Maloskalická 120, Česká Skalice 552 03
IČ (identification number):	63221152
Osoba pověřená sestavením a uchováváním technické dokumentace: (Person in charge of assembling and storing technical documentation)	NTC STAVEBNÍ TECHNIKA spol. s r.o.
Název (model):	VIBRAČNÍ DESKA JEDNOSMĚRNÁ / VIBRATORY PLATE
Typ (type):	VD15E, 18E, 20E, 24E
Výrobní číslo (serial number)	
Popis (description):	Vibrační desky jsou určeny pro zhutňování všech druhů zemin včetně navazujících půdních úseků, pro zhutňování příkopů a ploch, jakož i pro zhutňování asfaltových povrchů. Při použití s plastovou podložkou je možné vibrační desku používat rovněž pro zahutnění zámkové dlažby. Pohon vibrační desky je zajištěn čtyřdobým jednoválcovým motorem HONDA (čistý výkon: 3,6 kW). <i>The forward vibratory plates are designed for compaction of soils or asphalt layers, when used with an optional plastic pad it can be used also for compaction of asphalt surfaces. The machine is driven with four-stroke single-cylinder engine HONDA (net power 3,6 kW).</i>
Všechna příslušná ustanovení, která výrobek splňuje (The product meets all relevant provisions)	Strojní zařízení – směrnice 2006/42/ES; NV č.176/2008 Sb. <i>Machinery Directive 2006/42/EC</i> Emise hluku – směrnice 2000/14/ES; NV č.9/2002 Sb. <i>Noise Emission 2000/14/EC</i> Elektromagnetická kompatibilita – směrnice 2004/108/ES; NV č.616/2006 Sb. <i>Electromagnetic Compatibility Directive 2004/108/EC</i>
Harmonizované technické normy a technické normy: (The harmonized technical standards and technical standards)	ČSN EN ISO 12100, ČSN EN ISO 14121-1, ČSN EN 500-1+A1, ČSN EN 500-4, ČSN EN 474-1+A1, ČSN EN 602204-1 ed.2, EN ISO 14982:2009
Osoby zúčastněné na posouzení shody (Persons involved in the conformity assessment)	Autorizovaná osoba č. 255 (authorized Body No. 255) Notifikovaná osoba č. 1016 (the European Notified Body No. 1016) Státní zkušebna zemědělských, potravinářských a lesnických strojů, a.s., Trhanovského 622/11, 16304 Praha 6-Řepy, ČR <i>The Government Testing Laboratory of Agricultural, Food Industry and Forestry Machines, Joint-stock company</i>
Použitý postup na posouzení shody: (To the conformity assessment applied procedure)	Na základě směrnice 2000/14/ES příloha VI; NV č.9/2002 Sb., příloha č.5 <i>Pursuant to the Directive for Noise Emission 2000/14/EC Annex VI</i> Na základě směrnice 2006/42/ES příloha VIII; NV č.176/2008 Sb., příloha č.8 <i>Pursuant to the Machinery Directive 2006/42/EC Annex VIII</i>
Naměřená hladina akustického výkonu: (Measured sound power level)	L_{WA} = 104, 103 dB
Garantovaná hladina akustického výkonu: (Guaranteed sound power level)	L_{WA} = 105, 104 dB

Poznámka: Veškeré předpisy byly použity ve znění jejich změn a doplňků platných v době vydání tohoto prohlášení bez jejich citování.
Note: All regulations were applied in wording of later amendments and modifications valid at the time of this declaration issue without any citation of them.

Místo a datum vydání:
Place and date of issue:
Česká Skalice, 01.02.2012

Osoba zmocněná k podpisu za výrobce:
Signed by the person entitled to deal in the name of producer:

Jméno (Name):
Ing. Petr Ratsam

Funkce (Grade)
jednatel společnosti (Company Executive)

Podpis (signature)

Blahopřejeme Vám k zakoupení vibrační desky jednosměrné řady VD. Dostáváte vysoce kvalitní a ve své kategorii výkonný hutnicí stroj, který je vhodný pro profesionální nasazení v nejtěžších podmínkách. Prostudujte si pečlivě tento návod k používání a s vibrační deskou pracujte vždy v souladu s ním - jen tak je možné zajistit ochranu zdraví obsluhy i dalších osob, bezpečný provoz, vysoký pracovní výkon a dlouhou životnost stroje.



Výrobce neručí za jakékoli škody vzniklé nedodržením návodu k používání.

Výrobcem tohoto stroje je firma NTC STAVEBNÍ TECHNIKA spol. s r.o.

Adresa: Maloskalická 120
552 03 Česká Skalice
tel.: +420 491 452 184, fax: +420 491 401 609
E-mail: ntc@ntc.cz

Firma NTC STAVEBNÍ TECHNIKA spol. s r.o. má s výrobou stavebních strojů dlouholeté zkušenosti. Stavební stroje NTC se vyvážejí do řady evropských zemí, mj. do Španělska, Holandska, Itálie, Maďarska, Rumunska, Ruska, Norska, JAR.

Firma NTC udržuje už od roku 1999 certifikát systému jakosti výroby podle normy ISO 9001.

Všechny výrobky NTC procházejí testováním, měřením a posouzením bezpečnostních rizik a nesou schvalovací označení CE.

OBSAH:

1.	BEZPEČNOSTNÍ POKYNY	5
1.1.	VŠEOBECNÉ BEZPEČNOSTNÍ POKYNY PRO PRÁCI S MALOU STAVEBNÍ MECHANIZACÍ	5
1.1.1.	Požadavky na kvalifikaci obsluhy.....	5
1.1.2.	Povinnosti provozovatele.....	5
1.1.3.	Povinnosti obsluhy.....	5
1.1.4.	Provoz stroje.....	6
1.1.5.	Prohlídky, údržba a opravy	6
1.1.6.	Nakládání a přeprava.....	7
1.2.	ZAKÁZANÉ ČINNOSTI.....	7
1.3.	HYGIENICKÉ ZÁSADY	7
1.4.	EKOLOGICKÉ ZÁSADY.....	8
1.5.	LIKVIDACE STROJE PO UKONČENÍ JEHO ŽIVOTNOSTI	8
1.6.	BEZPEČNOSTNÍ POKYNY PRO PRÁCI S HUTNÍCÍMI STROJI.....	8
1.7.	HYGIENICKÉ ÚDAJE	9
1.8.	SEZNAM BEZPEČNOSTNÍCH ZNAČEK POUŽÍVANÝCH NA STROJI	9
1.9.	NAKLÁDÁNÍ S OBALOVÝM MATERIÁLEM	10
2.	TECHNICKÝ POPIS	11
2.1.	ZÁKLADNÍ TECHNICKÉ PARAMETRY:	11
2.2.	MAZIVA.....	12
2.3.	IDENTIFIKACE STROJE.....	13
3.	PŘED SPUŠTĚNÍM STROJE	14
3.1.	KONTROLA HLADINY MOTOROVÉHO OLEJE	14
3.2.	VIZUÁLNÍ KONTROLA STAVU STROJE.....	14
3.3.	KONTROLA HLADINY PALIVA.....	14
3.4.	KONTROLA ČISTIČE VZDUCHU	15
4.	PRÁCE SE STROJEM	15
4.1.	NASTARTOVÁNÍ MOTORU	15
4.2.	PROVOZ STROJE	18

4.3.	VYPNUTÍ MOTORU	18
4.4.	MANIPULACE, DOPRAVA, SKLADOVÁNÍ	19
4.4.1.	<i>Ruční manipulace</i>	19
4.4.2.	<i>Manipulace pomocí jeřábu</i>	19
4.4.3.	<i>Manipulace pomocí vysokozdvížného vozíku</i>	19
4.4.4.	<i>Přeprava</i>	19
4.4.5.	<i>Skladování</i>	19
4.5.	ZVLÁŠTNÍ PODMÍNKY POUŽITÍ STROJE	20
4.5.1.	<i>Práce za nízkých teplot</i>	20
4.5.2.	<i>Práce ve vysokých nadmořských výškách</i>	20
4.5.3.	<i>Práce ve velmi prašném prostředí</i>	20
5.	ÚDRŽBA	20
5.1.	ÚDRŽBA MOTORU	20
5.2.	NAPÍNÁNÍ KLÍNOVÉHO ŘEMENU	20
5.3.	KONTROLA HLADINY OLEJE VIBRÁTORU	21
5.4.	VÝMĚNA OLEJE VE VIBRÁTORU	21
5.5.	KONTROLA ŠROUBOVÝCH SPOJŮ	22
5.6.	NASTAVENÍ ODSŤŘEDIVÉ SPOJKY	22
5.7.	NASTAVENÍ OTÁČEK MOTORU	22
7.	PLÁN ÚDRŽBY	24
8.	ZÁRUČNÍ PODMÍNKY	25
	REKLAMAČNÍ PROTOKOL	26

Revize č.	Obsah	Datum

1. BEZPEČNOSTNÍ POKYNY

1.1. Všeobecné bezpečnostní pokyny pro práci s malou stavební mechanizací

1.1.1. Požadavky na kvalifikaci obsluhy

Pro práci s malou stavební mechanizací se obecně nepožaduje průkaz strojníka. Osoba pověřená obsluhou stavební mechanizace musí splňovat následující podmínky:

1. Samostatnou obsluhou stroje smějí být zaměstnány pouze osoby, které:
 - dokončily 18 rok života
 - jsou tělesně a duševně způsobilé
 - k práci se strojem byly zaučeny a prokázaly k tomu schopnost vůči zaměstnavateli
 - lze od nich očekávat, že splní spolehlivě úkoly na ně kladené
 - jsou prací se strojem zaměstnavatelem pověřeny
2. Před započítím práce se obsluha musí seznámit s návodem pro používání a během práce dodržovat jeho ustanovení.
3. Obsluha se musí seznámit s bezpečnostními pokyny platnými pro práci se strojem a tyto pokyny musí po celou dobu práce dodržovat. Seznámení s bezpečnostními pokyny musí být prokazatelné, tj. obsluha musí vůči zaměstnavateli potvrdit toto seznámení svým podpisem.

1.1.2. Povinnosti provozovatele

Provozovatelem se rozumí fyzická nebo právnická osoba, která provádí stavební práce a k tomu účelu používá stavební stroj. Provozovatel ručí za bezpečnost práce se strojem.

Provozovatel je povinen zejména:

- určit obsluhu stroje a zajistit její proškolení
- zajistit obsluhu podmínky k bezpečné práci se strojem
- kontrolovat dodržování bezpečnostních pokynů
- kontrolovat, zda obsluha pracuje se strojem v souladu s návodem pro používání
- zajistit pravidelné prohlídky, údržbu a opravy stroje
- zajistit uložení návodu pro používání tak, aby byl obsluze v případě potřeby k dispozici
- zajistit vhodné, bezpečné a odpovídajícím způsobem zajištěné místo pro skladování stroje, není-li tento používán

Provozovatel je dále povinen zajistit dodržování zákonných požadavků na bezpečnost práce a přepisů platných pro konkrétní pracoviště.

1.1.3. Povinnosti obsluhy

Obsluhu stroje určí provozovatel stroje, přičemž je nutné splnit podmínky podle bodu 1.1.1.

Obsluha je povinna zejména:

- před započítím práce se seznámit s návodem pro používání, včetně bezpečnostních pokynů
- dodržovat všechna ustanovení návodu pro používání
- seznámit se s místem práce, včetně bezpečnostních předpisů platných pro dané pracoviště a tyto během práce dodržovat
- při práci věnovat plnou pozornost obsluze stroje
- zajistit provádění pravidelných prohlídek, údržby a oprav stroje dle návodu pro používání
- vyžadovat po zaměstnavateli zajištění podmínek pro dodržování bezpečnostních pokynů, provádění prohlídek, údržby a oprav stroje
- zabránit poškození, zcizení nebo neoprávněnému použití stroje zejména tím, že bude po skončení práce stroj vždy ukládat na bezpečné a zajištěné místo

1.1.4. Provoz stroje

Při práci se strojem musí obsluha dodržovat následující pokyny:

1. Před započetím práce proveďte kontrolu stroje, zejména všech ochranných prvků (např. krytů) a ovládacích prvků. Zkontrolujte rovněž palivovou soustavu na únik paliva a oleje z motoru. V případě zjištění závady je zakázáno se strojem dále pracovat, dokud není závada odstraněna.
 2. Při práci používejte předpisy stanovené osobní ochranné pomůcky (např. ochranná přilba, chrániče sluchu, ochranné brýle, rukavice, pracovní obuv atd.). Používaný pracovní oděv musí pevně přiléhat; nepoužívejte volný nebo poškozený (potrhaný) oděv.
 3. Před započetím práce zkontrolujte, zda je možné stroj bezpečně nastartovat, aniž by došlo k ohrožení obsluhy nebo dalších osob.
 4. Motor nespustíte v uzavřených prostorách, pokud není zajištěno dostatečné a účinné větrání.
 5. Během práce se strojem věnujte plnou pozornost ovládání stroje, aby nedošlo k ohrožení obsluhy nebo dalších osob, popř. aby nedošlo ke kolizi s pevnými překážkami nebo dalšími stroji a vozidly.
 6. Při práci sledujte, zda stroj nevydává neobvyklé zvuky nebo zda se neobjeví kouř, který by mohl signalizovat závadu. V případě jakýchkoli známek závady ihned přerušete práci a zajistíte opravu stroje.
 7. Doplnění pohonných látek se provádí při zastaveném motoru a to tak, aby pohonná směs nepřišla do styku s horkými částmi motoru. Pokud dojde k přelití paliva, přeteklé palivo ihned otřete. Palivo nedoplňujte až po hranu hrdla.
 8. Je nutno dbát na těsnost uzávěru nádrže na pohonné látky. V době, kdy stroj není v provozu, je třeba, aby uzavírací kohout paliva byl uzavřen. Při dopravě na delší vzdálenosti je nutno palivo z nádrže vypustit.
- POZOR!** Netěsnící (prasklé) nádrže a rozvody paliva mohou přivodit explozi a proto je nutné je neprodleně vyměnit.
9. V prostředí s nebezpečím výbuchu hořlavých plynů nebo prachů je provoz stroje zakázán!
 10. Při provozu stroje v uzavřených prostorách (tunely, štoly, hluboké jámy...) je potřeba zajistit obsluhu přívod čerstvého vzduchu (viz příslušné předpisy pro stavební práce).
 11. Po ukončení práce vypněte motor, odstavte stroj na bezpečné místo a zajistěte jej proti zcizení nebo neoprávněnému použití. Stroj je nutno odstavit tak, aby nemohlo dojít k jeho pádu, převrácení nebo aby nepřekážel pohybu dalších strojů a vozidel.

1.1.5. Prohlídky, údržba a opravy

1. Pravidelně kontrolujte technický stav stroje se zvláštním zřetelem na bezvadnou funkci ochranných a ovládacích prvků. V případě zjištění závady zajistíte její odstranění.
2. Servisní práce na stroji smí provádět pouze kvalifikovaná osoba pověřená provozovatelem stroje nebo pracovník servisní organizace.
3. Servisní práce na stroji provádějte pouze na takovém pracovišti, kde jsou zajištěny a zachovány ekologické předpisy, čistota a bezpečnost práce. Pokud je to možné, provádějte servisní práce na dílenském pracovišti s odpovídajícím vybavením.
Je-li nutné provádět servisní práce přímo na staveništi, je nutné zajistit pracoviště tak, aby nedošlo ke kolizi s jinými stroji a vozidly. Je zakázáno provádět servisní práce na místě, kde může dojít k ohrožení bezpečnosti práce vlivem vnějších vlivů, např. sesuvem půdy, pádem cizích předmětů, provozem jiných strojů a vozidel apod.
4. Servisní práce provádějte pouze při vypnutém motoru. Pokud je nutné při některých úkonech motor nastartovat, věnujte maximální pozornost bezpečnosti práce.
5. Při opravách používejte pouze originální náhradní díly. Pouze takové díly byly výrobcem odzkoušeny a jsou zárukou bezpečného provozu stroje.
6. Změny a úpravy na stroji smějí být prováděny pouze s výslovným souhlasem výrobce!

1.1.6. Nakládání a přeprava

1. Stroj je dovoleno nakládat a přepravovat pouze pomocí zařízení odpovídající nosnosti (hmotnost stroje je uvedena v kapitole „Základní technické parametry“).
2. Při nakládání jeřábem je nutné dodržovat platné předpisy pro práci s jeřábem. Tuto činnost smí provádět pouze kvalifikovaná osoba (osoby) s platným jeřábnickým, popř. vazačským průkazem.
3. Vázací prostředek upevněte na označené místo na stroji.
4. Při ruční manipulaci je zpravidla zapotřebí součinnosti více osob, aby byla dodržena maximální hmotnost břemene, kterou může pracovník zdvihat.
5. Při přepravě je nutné stroj dostatečně zajistit proti převrácení, pádu nebo posunutí na ložné ploše.
6. Stroj musí být přepravován ve vzpřímené poloze.

1.2. Zakázané činnosti

Při práci se strojem je zakázáno zejména:

- používat stroj k jiným činnostem, než pro které je určen
- ovládat stroj jiným způsobem, než je uvedeno v návodu pro používání
- pracovat se strojem pod vlivem alkoholických nápojů, omamných látek nebo léků s negativním vlivem na schopnost obsluhy ovládat stroj
- pracovat se strojem, pokud by jeho provozem byla ohrožena bezpečnost osob, objektů a věcí.
- uvádět do chodu a pracovat se strojem, jsou-li v jeho nebezpečném dosahu další osoby
- uvádět do chodu a pracovat se strojem, je-li demontován nebo poškozen některý ochranný prvek (např. kryt)
- pracovat se strojem tam, kde hrozí vnější nebezpečí (propadnutí stroje, sesuv půdy, převrácení stroje, únik nebezpečných látek, nebezpečí výbuchu, nebezpečí požáru, nebezpečí úrazu elektrickým proudem apod.)
- pracovat se strojem tam, kde hrozí poškození objektů (např. nadměrnými vibracemi) a poškození podzemních tras inženýrských sítí
- pracovat se strojem v ochranném pásmu elektrického vedení a trafostanic
- přejíždět se strojem elektrické kabely, pokud nejsou vhodným způsobem chráněny proti mechanickému poškození
- pracovat se strojem za snížené viditelnosti a v noci, není-li pracovní prostor stroje a celé pracoviště dostatečně osvětleno
- opustit místo obsluhy, je-li stroj v chodu, a opustit nezajištěný stroj, aniž by bylo zabráněno jeho neoprávněnému použití
- vyřazovat z činnosti bezpečnostní, ochranné a pojistné systémy a měnit jejich parametry
- používat stroj, ze kterého uniká olej, palivo nebo jiné náplně
- spouštět motor jiným způsobem, než je uvedeno v návodu pro používání
- odstraňovat nečistoty za chodu stroje
- kouřit a manipulovat s otevřeným ohněm při kontrole a doplňování paliva a mazání.

1.3. Hygienické zásady

Ropné produkty (palivo, maziva) jsou zdraví škodlivé látky. Pracovníci, přicházející při obsluze a údržbě stroje do styku s těmito látkami, jsou povinni dbát obecných zásad ochrany zdraví a řídit se bezpečnostními a hygienickými návody výrobce těchto látek.

Zejména upozorňujeme na:

- ochranu pokožky při práci s ropnými produkty
- řádné omytí rukou po ukončení práce a před jídlem; ruce ošetřete vhodným reparačním krémem

Ropné produkty, čisticí a konzervační prostředky a další nebezpečné látky vždy uschovávejte v původních, řádně označených obalech. Nepřipusťte skladování těchto látek v neoznačených lahvích a jiných nádobách (nebo v nádobách od nápojů) s ohledem na nebezpečí

záměny. Tyto látky skladujte na bezpečném místě mimo dosah dětí.

Dojde-li k náhodnému potřísnění pokožky, sliznic, očí, ke vdechnutí výparů nebo k požití těchto látek, aplikujte ihned zásady první pomoci a vyhledejte neprodleně lékařskou pomoc.

1.4. Ekologické zásady

Palivo a maziva stroje jsou látky, které představují riziko vůči životnímu prostředí. Po vyřazení se stávají odpadem s rizikovými vlastnostmi vůči životnímu prostředí. Mezi rizikový odpad patří i součásti stroje, které přicházejí do styku s uvedenými látkami (např. filtry).

Věnujte maximální pozornost zabránění úniku těchto látek do země a do vody (včetně kanalizace). Tyto látky musí být skladovány tak, aby při jejich případném ukápnutí, vylití nebo porušení obalu byla tato látka zachycena.

Pokud dojde k úniku těchto látek při doplňování paliva, výměně a doplňování olejů a maziv a manipulaci s dalšími provozními látkami, zajistěte jejich bezpečnou likvidaci (zasypání absorpční látkou a předání k likvidaci odbornou firmou).

Vyřazené provozní kapaliny likvidujte v souladu s příslušnými předpisy.

1.5. Likvidace stroje po ukončení jeho životnosti

Při likvidaci stroje po ukončení jeho životnosti je uživatel povinen dbát všech platných zákonů a předpisů o odpadech a ochraně životního prostředí. U likvidovaného stroje musí být odstraněna olejová náplň z motoru a z vibračního mechanismu včetně demontáže použitých filtrů.

V souladu se zněním zákona o odpadech musí majitel likvidovaného stroje:

- kovové části předat pouze osobám, které jsou oprávněnými provozovateli zařízení k odstraňování, sběru nebo výkupu tohoto typu odpadu;
- použitý motorový olej předat pouze osobám, které jsou oprávněnými osobami pro nakládání s odpadními oleji.

NTC neodpovídá za škody na zdraví uživatele ani za škody způsobené na životním prostředí v případech nedodržení výše uvedených hygienických a ekologických zásad.

1.6. Bezpečnostní pokyny pro práci s hutnicími stroji

Mezi hutnicí stroje patří vibrační desky, vibrační pěchy a vibrační válce. Při práci s těmito stroji je nutné dodržovat následující bezpečnostní pokyny:

1. Před započítím práce si zjistěte únosnost terénu, místa podzemních prostor a trasy podzemních inženýrských sítí, aby se zabránilo propadnutí stroje nebo poškození podzemních objektů.
2. Při práci se strojem v blízkosti objektů je nutné posoudit, zda nemůže dojít k poškození objektu z důvodu přenosu vibrací.
3. Při práci se strojem ve výkopech je nutné zajistit, aby nemohlo dojít k sesunutí stěn výkopu a zasypání obsluhy.
4. Při práci se strojem na hranách náspů je nutné pracovat v dostatečné vzdálenosti od hrany, aby nemohlo dojít k sesunutí zeminy a převrácení nebo pádu stroje.
5. Je zakázáno pracovat se strojem v takových náklonech, kde hrozí převrácení stroje nebo kde může dojít ke ztrátě adheze a nekontrolovatelnému smyku stroje.

1.7. Hygienické údaje

Hluk:

Deklarovaná hladina akustického tlaku A na pracovním místě obsluhy (měřeno dle ČSN EN ISO 11201 při podmínkách určených v ČSN EN 500-4, Příloha B).

	VD15E	VD18E	VD20E	VD24E
L_{pA,d} [dB]	91+4	92+4	93+4	91+1

Garantovaná hladina akustického výkonu A

(měřeno dle NV č.9/2002 Sb., Příloha č. 3, část B, bod 9c) a ČSN EN ISO 3744.

	VD15E	VD18E	VD20E	VD24E
L_{WA,G} [dB]	105	105	105	104

Vibrace:

Deklarovaná souhrnná hodnota zrychlení vibrací - přenášených na ruku-paži obsluhy vibrační desky (měřeno dle ČSN EN ISO 20643 při podmínkách určených v ČSN EN 500-4, Příloha C).

	VD15E	VD18E	VD20E	VD24E
a_{hvd} [m.s⁻²]	7,6+3,1	6,0+2,4	9,7+3,9	8,7+3,5





S ohledem na hodnotu deklarované hladiny akustického tlaku na místě obsluhy a hodnotu vibrací přenášených na ruce obsluhy, je nutné při práci s jednotlivým typem vibrační desky používat v souladu s Nařízením vlády č. 148/2006 Sb. v platném znění osobní ochranné prostředky účinné v té oblasti hladiny akustického tlaku nebo vibrací přenášených na ruce, jejichž hodnoty pro příslušný typ vibrační desky stanovuje provozovatel stroje kategorizací pracovišť.

Pracovní postupy pro práci s vibrační deskou musí být upraveny tak, aby z nich vyplývaly technologické přestávky vedoucí k přerušování expozice.

1.8. Seznam bezpečnostních značek používaných na stroji

Na jmenovaných typech strojního zařízení vibrační deska jednosměrná, typy VD15E, 18E, 20E a 24E jsou v souladu s požadavkem zákona č. 22/1997 Sb. o technických požadavcích na výrobky, v platném znění, umístěny samolepky symbolů bezpečnostních značek, symbolů a informativních popisů, jejichž vzhled a provedení určují příslušné technické normy ČSN.

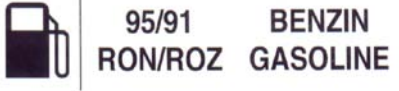
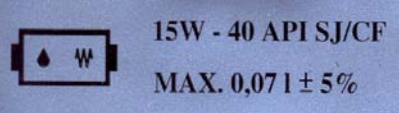
V dalším textu jsou jednotlivé druhy samolepek znázorněny v provedení, v jakém jsou umístěny na příslušném stroji. Ke každé jednotlivé samolepce a jednotlivému symbolu je připojen text vysvětlující její význam.

<p>1.</p>	<p>Sdružená samolepka obsahující bezpečnostní značky dle ČSN ISO 3864 (symbol č. B.2.5, B.3.1 a NB.2.26), značka dle ČSN ISO 6405-1 (symbol č. 7.28) a informativní popis.</p> <p>Bezpečnostní značka, symbol č. B.2.5 přikazuje obsluze nosit po celou dobu práce se strojem chrániče sluchu k ochraně sluchu.</p> <p>Značka, symbol č. 7.28 udává povinnost obsluze přečíst návod řidiče ještě před zahájením práce se strojem.</p> <p>Bezpečnostní značka, symbol č. NB.2.26 přikazuje obsluze používat po celou dobu práce se strojem ochranné rukavice k ochraně rukou před účinky vibrace.</p> <p>Bezpečnostní značka výstrahy, symbol č. B.3.1(vykřičník) varuje obsluhu stroje před rizikem nebezpečí.</p> <p>Informace pro obsluhu, jak postupovat při opravě, čištění nebo seřizování stroje.</p> <p>Symbol označení CE.</p>	
<p>2.</p>	<p>Samolepka symbolu č. 8.1 dle ČSN ISO 6405-1 (samolepka označuje místo, kde je umístěn šroub uzavírající otvor na motoru pro vypouštění motorového oleje)</p>	
<p>3.</p>	<p>Samolepka značky č. 7.25 dle ČSN ISO 6405-1 (symbol označuje závěsné body, tj. místa, za něž je možné stroj zvedat)</p>	
<p>4.</p>	<p>Samolepka obsahující informace o typu určeného paliva pro motor stroje</p>	
<p>5.</p>	<p>Samolepka obsahující symbol vibrátoru a slovní údaj o typu určeného oleje a jeho max. objemu</p>	
<p>6.</p>	<p>Samolepka "ČERVENÝ KRUH" Samolepka označuje šroub uzavírající otvor pro nalévání oleje do vibrátoru stroje.</p>	
<p>7.</p>	<p>Samolepka uvádějící informativní údaj hodnoty emise hluku, která byla u strojního zařízení vibrační deska zjištěna zkouškou provedenou dle podmínek NV č. 9/2002 Sb.</p>	

1.9. Nakládání s obalovým materiálem

Firma NTC STAVEBNÍ TECHNIKA spol.s r.o. je registrována u společnosti EKO-KOM a.s.

O zpětném odkupu na všechny druhy obalových materiálů je uzavřena "Smlouva o sdruženém plnění" se společností EKO-KOM a.s., a to buď společností NTC STAVEBNÍ TECHNIKA spol. s r.o. nebo dodavateli obalových materiálů.

2. TECHNICKÝ POPIS

Vibrační desky jsou určeny pro zhutňování všech druhů zemin včetně navazujících půdních úseků, pro zhutňování příkopů a ploch. Při použití s plastovou podložkou je možné vibrační desku používat rovněž pro zahutnění zámkové dlažby.

Vibrační desky jsou osazeny vibrátorem vytvářejícím neusměrněnou kruhovou vibraci s jedním směrem otáčení. Pohyb vibrační desky je jednosměrný. Vlastní hutnicí částí je základová deska s vibrátorem. Na základové desce je pružně uložena základna motoru. Pohon vibrační desky je zajištěn čtyřdobým jednoválcovým spalovacím motorem. Motor pohání vibrátor klínovým řemenem. Přenos krouticího momentu je při volnoběžných otáčkách přerušen odstředivou spojkou na hřídeli motoru.

Obsluha ovládá stroj pomocí rukojeti.

Zvláštním příslušenstvím je podvozek na přepravu vibrační desky a plastová podložka na hutnění zámkové dlažby.

2.1. Základní technické parametry:

Vibrační desky jednosměrné se vyznačují komfortním provedením se sklopnou odpruženou rukojetí a ochranným rámem, který chrání motor před poškozením a usnadňuje manipulaci.

Typové označení		VD15E	VD18E	VD20E	VD24E
Hmotnost	[kg]	75	85	95	100
Frekvence	[Hz]	100	100	100	100
Odstředivá síla	[kN]	15	18	20	24
Max. rychlost	[m/min]	25	25	25	25
Max. stoupavost	[%]	30	30	30	30
MOTOR		HONDA	HONDA	HONDA	HONDA
Typ		GX160	GX160	GX160	GX160
Palivo		benzín	benzín	benzín	benzín
Čidlo oleje		ANO	ANO	ANO	ANO
Čistý výkon motoru	[kW]	3,6	3,6	3,6	3,6
Jmen. otáčky motoru	[min ⁻¹]	3600	3600	3600	3600
Spotřeba paliva	[l/hod]	1,4	1,4	1,4	1,4

Aktuální výkon motoru namontovaného ve stroji se může lišit s ohledem na různé faktory, jako jsou provozní otáčky motoru ve stroji, provozní podmínky, údržba a další proměnné.

Provozní otáčky motoru NEJSOU shodné se jmenovitými otáčkami motoru a jsou nastaveny dle technologických parametrů stroje.

Základní rozměry:

Rozměr	H	H1	H2	L	L1	L2	W
VD15E	920	1000	475	1035	565	675	400
VD18E	920	1000	475	1035	565	675	450
VD20E	925	1005	480	1035	565	675	500
VD24E	925	1005	480	1035	565	675	500

Silně vyznačené rozměry se uvádějí v nabídkovém katalogu OÚ.

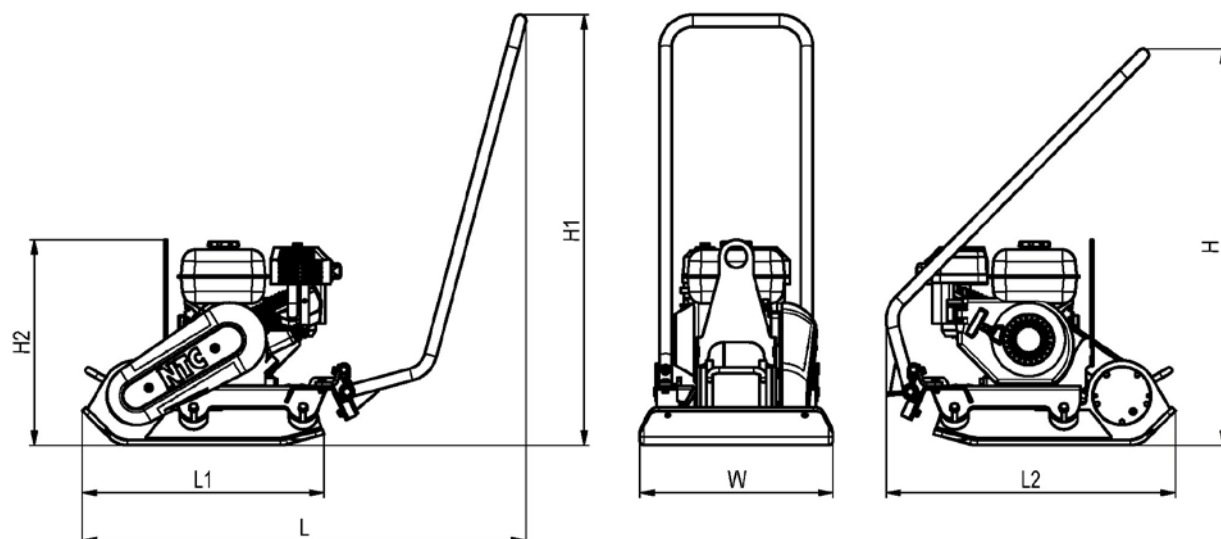

Obr. Základní popis stroje

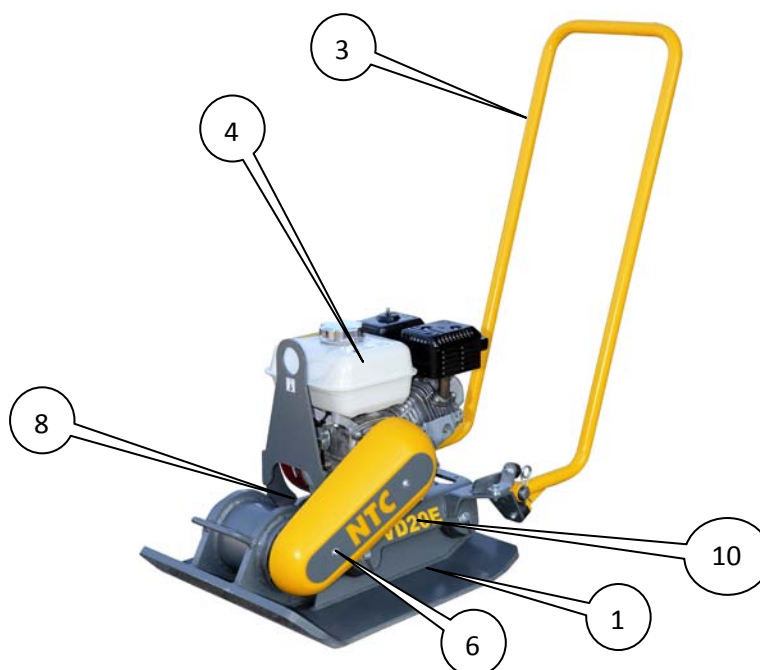

1. Deska s vibrátorem, 3. Rám s říditky Easy, 4. Pohon Easy, 6. Kryt, 7. Kryt řemene, 10. Štítky a nápisy.

2.2. Maziva

Jako olejové náplně motoru a vibrátoru použijte kvalitní značkové motorové oleje uvedených specifikací: 15W-40 API SJ/CF

Náplně:

- olej motoru HONDA GX160

0,60 l

- olej vibrátoru

0,07 l ± 5%

2.3. Identifikace stroje

Při kontaktu s výrobcem (jako je např. hlášení reklamací, objednávání náhradních dílů, servisu a technické dotazy) je důležité vždy uvádět přesné typové označení Vašeho stroje a jeho výrobní číslo. Tyto údaje jsou uvedeny na výrobním štítku stroje.

Obr. Umístění výrobního štítku stroje

Obr. Příklad nevyplněného výrobního štítku stroje



2.4. Identifikace motoru

V případě závady motoru je zapotřebí udávat rovněž typ a výrobní číslo motoru. Toto číslo je vyraženo na bloku motoru. Pokud budete mít pochybnosti, kontaktujte výrobce.

Obr. Umístění výrobního čísla motoru

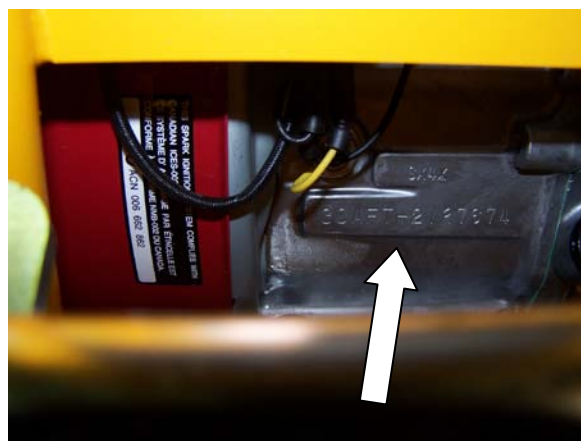
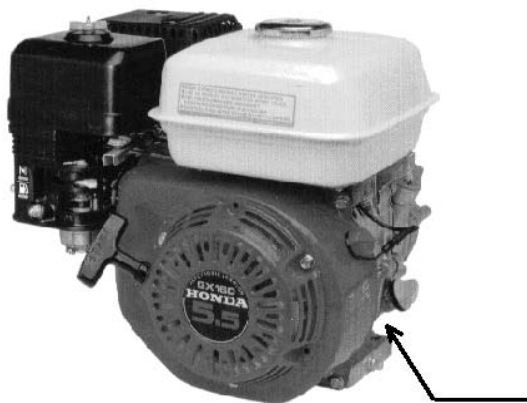

Při případném odcizení stroje, při objednávání originálního spotřebního materiálu a náhradních dílů, nebo při projednávání reklamací se Vám bude hodit, když si do následující tabulky zapíšete důležité identifikační údaje stroje:

Typ stroje	
Číslo stroje	
Rok výroby	
Typ motoru	
Výrobní číslo motoru	

3. PŘED SPUŠTĚNÍM STROJE

- Průběžně kontrolujte, zda z vibrátoru nebo motoru neuniká (nesákne) olej. V případě zjištění závady kontaktujte autorizovaný servis, nebo výrobce.
- Šroubové spoje na gumokovech jsou lepené. Proto doporučujeme před každou případnou činností spojenou s povolováním a dotahováním těchto spojů kontaktovat a informovat se u autorizovaného servisu nebo u výrobce.

3.1. Kontrola hladiny motorového oleje

Hladinu oleje kontrolujte každý den!

Používejte pouze doporučené druhy olejů. Viskozitu oleje volte tak, aby odpovídala teplotním podmínkám místa použití.

POZOR:

Provozování motoru s nedostatečnou hladinou oleje může mít za následek vážné poškození motoru. V případě zjištění úniku oleje z motoru okamžitě zastavte činnost stroje a přivolejte servis nebo kontaktujte výrobce.

Kontrolu hladiny oleje provádějte dle přiloženého návodu k obsluze motoru!

Postavte stroj do vodorovné polohy. Než odšroubujete zátku z kontrolního / nalévacího otvoru na motoru, tak pečlivě očistěte její okolí, aby nedošlo k znehodnocení oleje nečistotami a následnému poškození motoru. Při správné hladině je hladina oleje zároveň s otvorem, olej lehce vytéká.

Obr. Kontrola hladiny motorového oleje



3.2. Vizuální kontrola stavu stroje

Pravidelně kontrolujte stav stroje, zejména:

- zda je stroj kompletní (zda nechybí některé součásti)
- obzvláště pečlivě kontrolujte stav ochranných prvků (krytů) a ovládacích prvků
- zda nejsou uvolněny šroubové spoje
- zda nedochází k úniku paliva nebo maziv z motoru nebo vibrátoru.
- zda nedošlo k natržení nebo úplnému utržení gumokovů

3.3. Kontrola hladiny paliva

Pro benzínové motory používejte benzín pro motorová vozidla s oktanovým číslem 90 a více. Doporučujeme benzín NATURAL 95.

Při nízkém stavu hladiny paliva je třeba palivo doplnit až k okraji sítka filtru.

Nikdy nepoužívejte směs oleje a benzínu nebo benzín znečištěný. Zabraňte vnikání nečistot, prachu nebo vody do palivové nádrže.

3.4. Kontrola čističe vzduchu

Tuto činnost provádějte dle přiloženého návodu k obsluze motoru!

Postavte stroj do vodorovné polohy.

Papírovou vložku čističe vzduchu kontrolujte, abyste se přesvědčili o tom, že je čistá a v dobrém stavu.

Papírovou filtrační vložku opatrně vyčistěte stlačeným vzduchem směrem zevnitř ven. V případě značného znečištění filtrační papírovou vložku vyměňte.

Molitanovou manžetu vyperte v jarové vodě, **ne v hořlavině!!!** V případě poškození molitanovou manžetu vyměňte.

Obr. Kontrola čističe vzduchu motoru



Nikdy motor neprovozujte bez čističe vzduchu. Prach a nečistoty nasáté přes karburátor do motoru by způsobily jeho rychlé opotřebení.

4. PRÁCE SE STROJEM

4.1. Nastartování motoru

1. Otočte palivovým kohoutem do polohy otevřeno.

Obr. Otevřený palivový kohout motoru

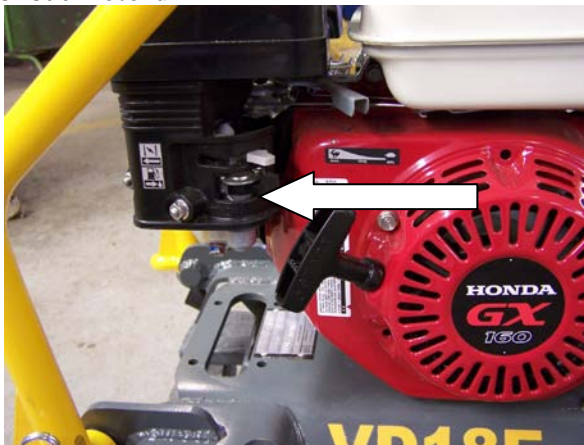

2. Zapněte vypínač (spínač zapalování) motoru poloha ON (páčka vypínače dolů).

Obr. Vypínač motoru



3. Páku plynu motoru uveďte do polohy POMALU (mírně přidejte plyn).

Obr. Páka plynu motoru v poloze pomalu



4. Sytič otočte do polohy zapnuto.

Sytič nepoužívejte, je-li motor teplý nebo je-li vyšší teplota okolí.

Obr. Zapnutý sytič motoru



5. Rukojeť startovací šňůry povytáhněte, až ucítíte odpor a pak prudce zatáhněte.
Rukojeť startovací šňůry nepouštějte prudce zpět. Při zpětném pohybu ji rukou přidržíte.

Obr. Povytažená startovací šňůra motoru



6. Po pozvolném zahřátí motoru přesuňte páčku sytiče do pozice vypnuto.

Obr. Vypnutý sytič motoru

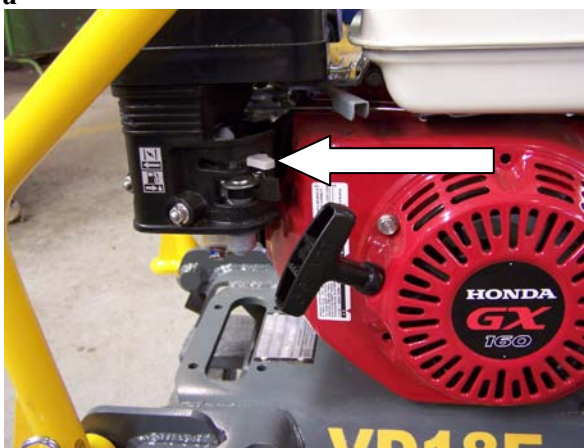

7. Motor před plným zatížením nechte chvíli běžet, aby se zahřál.
8. Přesuňte páčku plynu do polohy plný plyn. Při cca 1.700 ot/min se automaticky sepne odstředivá spojka a stroj začne vibrovat.

Obr. Páka motoru v poloze plný plyn



Startování a vypínání motoru je podrobně popsáno v příloženém návodu k obsluze motoru HONDA.

4.2. Provoz stroje

Vibrační deskou pojíždějte po hutněné ploše v jednotlivých stopách. Pro kvalitní zhutnění doporučujeme provést minimálně 4 pojezdy v každé stopě.

Při sypaní jednotlivých vrstev zeminy dodržujte maximální tloušťku vrstvy (po zhutnění) cca 20-30 cm, s ohledem na druh zeminy.

Orientační hloubkový účinek vybraných typů jednosměrných vibračních desek pro zhutnění na 90% (95%) Proctor Standard je uveden v tabulce. Pokud je však požadováno přesné určení míry zhutnění, doporučujeme zvolit některou z metod měření zhutnění.

TAB. Zhutňovací účinky

Platí pro písky a šterky při čtyřech pojezdech

Pro směsné zeminy se uvedené účinky snižují o cca 30%.

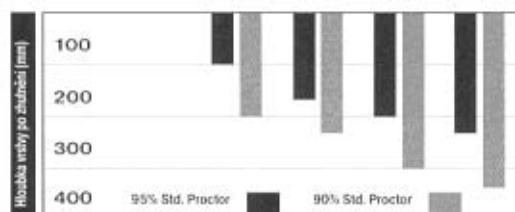

4.3. Vypnutí motoru

1. Přesuňte páčku ovládání plynu do polohy POMALU (volnoběh). Odstředivá spojka přeruší spojení mezi motorem a vibrátorem a stroj přestane vibrovat.

Obr. Páka plynu motoru v poloze pomalu



2. Vypněte vypínač (spínač zapalování) motoru poloha OFF (páčka vypínače nahoru).

Obr. Vypínač motoru

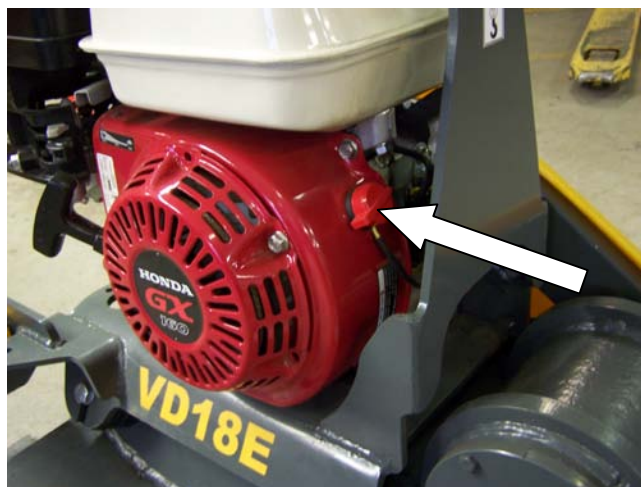

3. Otočte palivovým kohoutem do polohy zavřeno.

Obr. Zavřený palivový kohout motoru

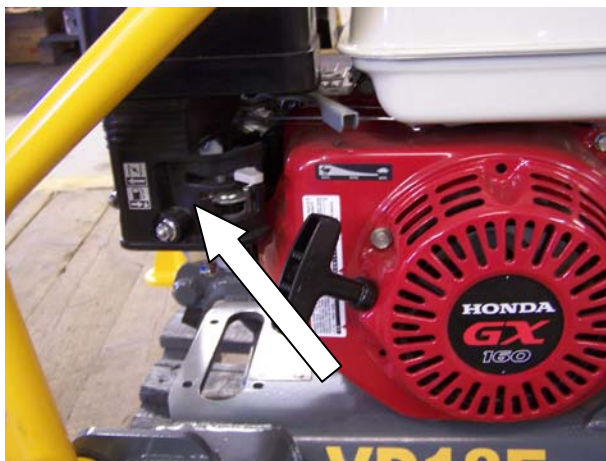

4.4. Manipulace, doprava, skladování

Při manipulaci se strojem a jeho přepravě důsledně dodržujte bezpečnostní pokyny uvedené v tomto návodu, jakož i obecně platné předpisy pro práci s manipulační technikou nebo se zdvihacím zařízením.

4.4.1. Ruční manipulace

Při ruční manipulaci je zpravidla zapotřebí součinnosti více osob, aby byla dodržena maximální hmotnost břemene, kterou může pracovník zdvihat. Stroj zdvihejte za rám, popř. za úchyty. Nezdvihejte stroj za motor!

4.4.2. Manipulace pomocí jeřábu

Stroj je dovoleno nakládat a přepravovat pouze pomocí zařízení odpovídající nosnosti (hmotnost stroje je uvedena v kapitole „Základní technické parametry“).

Při nakládání jeřábem je nutné dodržovat platné předpisy pro práci s jeřábem. Tuto činnost smí provádět pouze kvalifikovaná osoba (osoby) s platným jeřábnickým, popř. vazačským průkazem.

Vázací prostředek upevněte na označené místo rámu stroje.

4.4.3. Manipulace pomocí vysokozdvížného vozíku

Pokud se má se strojem častěji manipulovat pomocí vysokozdvížného vozíku (např. při zasílání sběrnou službou), doporučujeme připevnit stroj na paletu a zasílat jej společně s paletou. Pro jeden stroj je vhodná „malá“ paleta o rozměrech 0,8 x 0,6m, pro dva stroje standardní paleta EUR 1,2 x 0,8 m.

4.4.4. Přeprava

Při přepravě je nutné stroj dostatečně zajistit proti převrácení, pádu nebo posunutí na ložné ploše. Stroj musí být přepravován ve vzpřímené poloze.

4.4.5. Skladování

Stroj skladujte na místě zajištěném proti krádeži a zneužití. Doporučujeme zastřešené suché místo, kde nepůsobí vliv chemických látek a kde není nadměrná prašnost.

Před dlouhodobým skladováním stroj nejprve očistěte, opravte poškozená místa nátěru a nakonzervujte (včetně konzervace motoru). Viditelně označte, že je stroj nakonzervovaný.

4.5. Zvláštní podmínky použití stroje

4.5.1. Práce za nízkých teplot

Zhutňování v zimním období nebo při teplotách pod 0°C je závislé na obsahu jemných částic vody ve zhutňované zemině. S teplotou klesající pod bod mrazu se zemina stává pevnější a obtížněji se zhutňuje. Je možné zhutňovat suché zeminy nebo provést rychlé zhutnění nepromrzlého materiálu (dříve, než zemina zamrzne).

4.5.2. Práce ve vysokých nadmořských výškách

Se zvyšující se nadmořskou výškou dochází k poklesu výkonu motoru způsobenému změnou poměru sycení paliva. Výkon motoru ve vysokých nadmořských výškách se dá částečně zlepšit výměnou hlavní trysky a seřazením karburátoru (benzínové motory).

Pokud motor pracuje dlouhodobě v nadmořských výškách nad 1500 m n. m., doporučujeme kontaktovat autorizovaný servis výrobce motoru.

Pokud práci ve vysokých nadmořských výškách plánujete již při nákupu stroje, doporučujeme upozornit na tuto skutečnost výrobce, který doporučí vhodná opatření.

4.5.3. Práce ve velmi prašném prostředí

V případě práce ve velmi prašném prostředí zkráťte intervaly čištění filtru vzduchu motoru. Pravidelně čistěte stroj od prachu.

5. ÚDRŽBA

Základní úkony údržby stroje popsané v tomto návodu pro používání může provádět obsluha stroje určená provozovatelem. Opravy a seřizovací práce nad rámec tohoto návodu doporučujeme svěřit autorizovanému servisu.

V době záruky je zakázáno demontovat vibrátor, tuto opravu může provádět pouze autorizovaný servis. Dále je v době záruky zakázáno jakkoli zasahovat do motoru, s výjimkou předepsaných úkonů údržby.

Šroubové spoje u gumokovů jsou lepené. Proto doporučujeme před každou případnou činností spojenou s povolováním a dotahováním těchto spojů kontaktovat a informovat se u autorizovaného servisu nebo u výrobce.

5.1. Údržba motoru

- viz příložený samostatný návod k obsluze motoru.

5.2. Napínání klínového řemenu

Pravidelně kontrolujte napnutí klínového řemene náhonu vibrátoru. Pod tlakem prstu přibližně 2kg (viz. Obr. Kontrola napnutí klínového řemenu) by měl být průhyb řemenu 10 mm. Pokud je zapotřebí klínový řemen napnout, postupujte takto:

- Povolte dva šrouby upevňující nádrž kroupení. Nádrž odklopte vpřed a opatrně položte vpravo vedle stroje (nemusíte tak demontovat hadici kroupení).
- Povolte čtyři šrouby připevňující motor k základové desce motoru a pojistnou matici napínacího šroubu (je u dvojice předních šroubů pod nádrží kroupení).
- Napněte klínový řemen napínacím šroubem.
- Šrouby a pojistnou matici znovu utáhněte.
- Upevněte zpět vodní nádrž kroupení.

Mějte na paměti, že klínový řemen spojuje motor a vibrátor, které se vzájemně za provozu pohybují. Klínový řemen nesmí být příliš napnutý, aby byl schopný tento pohyb přenášet a aby nedocházelo k jeho vytahování.

POZOR! Klínový řemen nepřepínejte!

Obr. Kontrola napnutí klínového řemenu

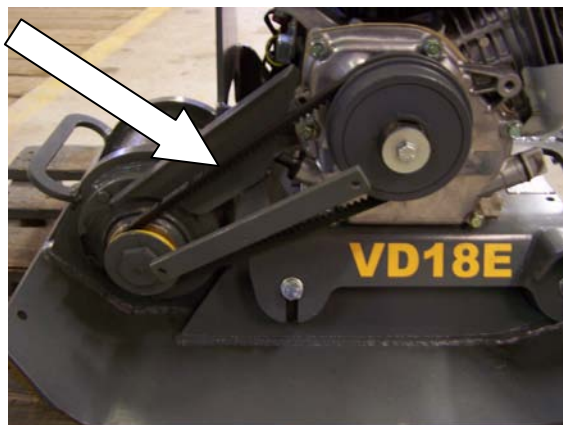

5.3. Kontrola hladiny oleje vibrátoru

Průběžně kontrolujte, zda olej z vibrátoru neuniká (nesákne). Interval kontroly a výměny oleje ve vibrátoru (viz bod 6)

Vibrátor je naplněn $0,07 \text{ l} \pm 5\%$ oleje 15W-40.

Kontrola hladiny oleje ve vibrátoru se provádí takto:

Postavte stroj do vodorovné polohy.

Odšroubujte plnicí kontrolní vypouštěcí zátka na vibrátoru (označen „hladina oleje“). Při správné hladině oleje je hladina zároveň s otvorem, olej lehce vytéká.

V případě zjištění úniku oleje z vibrátoru okamžitě zastavte činnost stroje a přivolejte servis, nebo kontaktujte výrobce, který doporučí další postup.

Veškeré opravy vibrátoru v záruční době může provádět výhradně pověřený servisní technik nebo výrobce. V opačném případě nebude uživateli uznána případná reklamace.

POZOR

Nízká úroveň hladiny oleje ve vibrátoru může mít za následek vážné poškození ložisek vibrátoru

Vysoká úroveň hladiny oleje zvýší teplotu vibrátoru, sníží výkon motoru nebo motor „udusí“.

5.4. Výměna oleje ve vibrátoru

Olej ve vibrátoru se vyměňuje následujícím způsobem:

- zahřejte olej vibrátoru na provozní teplotu
- po vypnutí stroje vyšroubujte plnicí kontrolní vypouštěcí zátka na vibrátoru označený symbolem „hladina oleje“ (viz bod 1.8) na tělese vibrátoru.

Obr. Plnicí, kontrolní a vypouštěcí zátka oleje vibrátoru



- nakloňte stroj tak, aby celá olejová náplň vytekla (cca 0,07 l)
- doplňte olej vibrátoru (plnicí kontrolní vypouštěcí zátkou na vibrátoru – označena červeně, viz bod 5.3) tak, aby hladina oleje po ustálení přesně dosahovala spodní hrany otvoru zátky – olej lehce vytéká.

5.5. Kontrola šroubových spojů

Doporučujeme před každým spuštěním stroje provést kontrolu šroubových spojů.

Pozor – Veškeré důležité šroubové spoje na stroji jsou lepené a šrouby jsou dotaženy předepsaným utahovacím momentem. Proto doporučujeme před každou případnou činností spojenou s povolováním a dotahováním těchto spojů kontaktovat a informovat se u autorizovaného servisu nebo u výrobce.

5.6. Nastavení odstředivé spojky

V případě, že rozběhové otáčky spojky nedosáhnou hodnoty 1950 min^{-1} může dojít k jejímu prokluzování a následnému poškození. **Kontrolu a seřízení spojky doporučujeme provádět autorizovaným servisem.**

Obr. Kontrola otáček motoru otáčkoměrem



5.7. Nastavení otáček motoru

V případě opravy nebo výměny motoru je nutné nastavit pracovní otáčky motoru. Frekvence vibrátoru je 100 Hz (otáčky vibrátoru jsou $6000 \text{ ot. min}^{-1}$) a pracovní (maximální) otáčky motoru jsou $3324 \text{ ot. min}^{-1}$.

Otáčky se měří např. digitálním otáčkoměrem viz. Obr. Kontrola otáček motoru otáčkoměrem.

Proto nastavování pracovních otáček motoru doporučujeme svěřit autorizovanému servisu.

JE ZAKÁZÁNO ZVYŠOVAT NASTAVENÍ OTÁČEK MOTORU NAD STANOVENOU MEZ!

Při překročení otáček motoru nastavených výrobcem může dojít ke zničení stroje.

Výrobce neuznává reklamace závad vzniklých z tohoto důvodu! V DOBĚ ZÁRUKY SMÍ TOTO SEŘÍZENÍ PROVÁDĚT POUZE AUTORIZOVANÝ SERVIS!

Obr. Kontrola otáček vibrátoru



6. POZNÁMKY:

7. PLÁN ÚDRŽBY

V plánu údržby jsou uvedeny pouze nejdůležitější úkony. Mimo zde uvedené operace je nutné provádět údržbu a opravy dle provozních podmínek stroje a dále údržbu a opravy dle návodu k používání motoru.

VAROVÁNÍ:

Před započítím jakýchkoliv úkonů údržby vypněte motor.

Používejte jen originální náhradní díly. Při zabudování neoriginálních dílů může dojít k poškození vibrační desky. V tomto případě výrobce neuzná případné reklamace.

Položka	Úkon	První prohlídka	Po prvním měs. nebo 20 prov. hod.	Každé 3 měs. nebo 50 prov. hod.	Každých 6 měs. nebo 100 prov. hod.
Motorový olej	Kontrola hladiny oleje	<input checked="" type="checkbox"/>	DENNĚ		
	Výměna		<input checked="" type="checkbox"/>		<input checked="" type="checkbox"/>
Vzduchový filtr	Kontrola Vyčištění	<input checked="" type="checkbox"/>		<input checked="" type="checkbox"/> (1)	
Zapalovací svíčka	Kontrola - čištění				<input checked="" type="checkbox"/>
Filtrační nádobka	Čištění				<input checked="" type="checkbox"/>
Palivová hadice	Kontrola (výměna)	Každé dva roky			
Vůle ventilů	Kontrola - nastavení	Každý rok nebo 250 prov. hodin (2)			
Palivová nádrž a síto	Čištění	Každý rok nebo 300 prov. hodin (2)			
Vibrátor	Kontrola těsnosti, výměna oleje	Kontrola těsnosti - denně	Výměna oleje - každé 2 roky		
Klínový řemen (3)	Kontrola napnutí			<input checked="" type="checkbox"/>	
Gumokovy	Kontrola neporušenosti				150 prov. hodin
Uložení rukojeti	Promazání, kontrola				<input checked="" type="checkbox"/>

- 1. Při používání motoru v prašném prostředí provádět údržbu častěji!!!**
- 2. Tyto oblasti údržby by měly být prováděny servisním technikem NTC, popř. autorizovaným servisem dle typu motoru, zvláště pokud uživatel nemá náležité nářadí a znalosti o těchto zařízeních.**
- 3. Výměna klínového řemenu každých 300 provozních hodin.**

8. ZÁRUČNÍ PODMÍNKY

Stavební stroje NTC jsou navrženy a vyrobeny tak, aby vyhovovaly dlouhodobému provozu i za nejtvrdějších podmínek nasazení. Podle dlouholetých zkušeností můžeme říci, že tyto stroje slouží spolehlivě nejen po dobu záruky, ale i dlouho po ní.

Pokud se přesto stane, že stroj nepracuje k Vaší spokojenosti, jsme připraveni Vám být kdykoli nápomocni při řešení problému. V případě výskytu závady postupujte takto:

1. Zkontrolujte, zda závada není způsobena nedodržením návodu pro používání, popř. zda se nejedná o triviální problém (např. nedostatek paliva v nádrži, nedostatek oleje v motoru, zanesený filtr vzduchu).
2. Pokud se závadu takto nepodaří odstranit, kontaktujte výrobce nebo jeho autorizovaný servis (viz. záruční list).
3. Přitom uveďte:
 - název firmy, Vaše jméno, telefon a fax
 - typ a výrobní číslo stroje
 - druh závady
 - pokud je stroj v záruce, uveďte datum nákupu stroje a upozorněte servis, že se jedná o reklamaci
4. V případě reklamace je dále nutné reklamaci uplatnit písemně, nejlépe pomocí formuláře „Reklamační protokol“.
5. Každá reklamace bude neprodleně posouzena a pracovník servisu s Vámi dohodne způsob opravy.

Pro veškeré výrobky NTC platí následující záruční podmínky:

Pokud není dohodnuto jinak, ručí výrobce za dodané výrobky a zboží po dobu 24 měsíců od data dodání konečnému zákazníkovi, za podmínky uskutečnění placené roční servisní prohlídky na stroji. Jinak je poskytnuta záruka 12 měsíců. Pokud se během této doby vyskytne závada způsobená chybou konstrukce, materiálu nebo výroby, odstraní ji výrobce podle svého výhradního uvážení buď opravou, nebo výměnou vadného dílu.

Ze záruky jsou vyjmuty rychle opotřebitelné díly, jako např. klínové řemeny, gumokovy, filtry, zapalovací svíčky, ovládací lanka.

Výrobce neručí za závady způsobené nedodržením návodu pro používání, chybnou nebo nedostatečnou údržbou, neodborným servisním zásahem, použitím pro jiný než zamýšlený účel, použitím nevhodných paliv a maziv, havárií a zásahem vyšší moci. Výrobce dále neručí za škody vzniklé při přepravě a skladování. Podmínky záruky jsou uvedeny též na záručním listu.

Tato záruka platí pouze na území České republiky.

Reklamační protokol

číslo: (vyplní obchodní odd. NTC)

Hlášení závady (vyplní uživatel stroje):

Typ stroje:		Výrobní číslo:	
Podrobný popis závady:			
Je stroj provozuschopný?		ANO*	NE*
Datum zjištění závady:		Datum nahlášení závady:	
Datum nákupu stroje:		Stroj zakoupen u: NTC / dealera*	Dealer:
Uživatel: (adresa, telefon, kontaktní osoba)			
Místo nasazení stroje: (pokud se liší od adresy uživatele)			

Řádně vyplněný reklamační protokol prosím odešlete faxem nebo doporučeným dopisem na výše uvedenou adresu, urychlíte tím vyřízení Vaší reklamace!

Potvrzení oprávněnosti reklamace (vyplní obchodní oddělení NTC):

Datum prodeje:		Vynětí ze záruky:	ANO/NE*
Je stroj v okamžiku nahlášení reklamace v záruce?	ANO/NE*	Jméno:	Podpis:

Podpis ŘJ :

Datum: