

8848050

**Sada expandérů na trubky / CZ**  
**Expandéry kovových trubiek / SK**  
**Csőtágító készlet / HU**

---



---

**Návod k použití**  
**Návod na použitie**  
**Használati utasítás**

# Úvod

Vážení zákazníci,  
děkujeme za důvěru, kterou jste projevili značce Extol Premium zakoupením tohoto výrobku.

Tento výrobek absolvoval zevrubné testy spolehlivosti a kvality, kterým své výrobky podrobujeme. Učinili jsme veškerá opatření, aby se k Vám výrobek dostal v dokonalém stavu. Pokud by se i přesto objevila jakákoli závada nebo jste při jeho používání narazili na potíže, neváhejte se prosím obrátit na naše zákaznické centrum:

**Tel.: +420 222 745 130, Fax: +420 225 277 400**

**www.extol.cz**

Výrobce: Madal Bal a. s., P. O. Box 159, 76001 Zlín-Přiluky, Česká republika.

Datum vydání: 10.5.2010

## I. Technické údaje

Typové označení:	8848050
Expanzní nástavce	10mm, 12mm, 15mm, 18mm, 22mm, 28mm
Hmotnost	3,37 kg

## II. Rozsah dodávky

Expanzní nástavce (různé velikosti)	6x
Kleště	1x
Návod k použití	1x

### III. Charakteristika výrobku

Sada expanzních nástavců s kleštěmi je určena pro zvětšování průřezu konce trubky z měkké mědi, měkkých hliníkových slitin apod. pro potřeby spojování. Tloušťka stěny trubky, již průměr má být zvětšen, nesmí být silnější než 1.6 mm. Expanzními nástavci lze docílit velikosti průřezu konce trubek 10, 12, 15, 18, 22 a 28 mm.

### IV. Popis práce

**⚠ Dbejte na to, abyste při práci s kovy nepřišli do kontaktu s elektrickým proudem a vyvarovali se tak úrazu el. proudem.**

Ke zvětšování průřezu trubek slouží pákové kleště s expanzním nástavcem (obr.1)

1. Zvolíme takový expanzní nástavec, aby šel těsně zasunout do trubky.

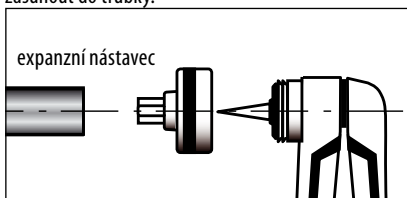

2. Rukojeti pákových kleští rozevřeme na maximum a na závit hlavy kleští našroubujeme expanzní nástavec (obr.2). Na expanzní nástavec následně nasuneme trubku, již konec je výhodně předem ošetřit odhrotačem.

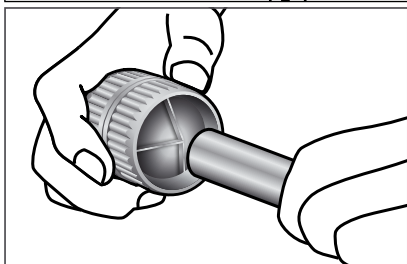
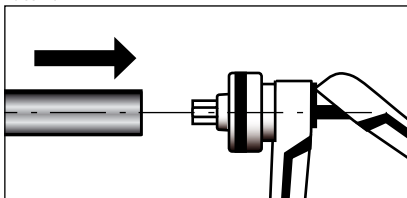

3. Nasuneme trubku na expanzní nástavec a rukojeti rozevřených kleští sevřeme nadoraz (obr. 3)

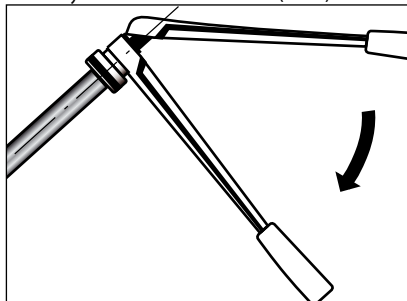

Poznámka: pro lepší výsledný efekt a snazší sevření kleští je možné konec trubky nahřát plamenem

**⚠ Při práci s nahřátou trubkou používejte ochranné rukavice. Zabráňte tak popáleninám.**

4. Trubku sundáme z expanzní hlavy rozevřením kleští na maximum (obr.4).

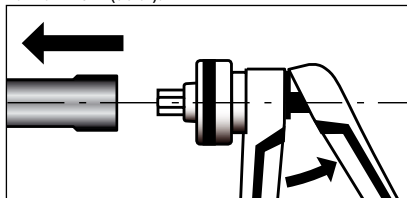

Do trubky s rozšířeným koncem lze poté nasunout trubku s původní velikostí průřezu.

**Poznámka: jestliže je průměr trubky menší a není možné ji nasunout na expanzní nástavec který požadujete, pak lze použít nejprve menší expanzní nástavec a v druhém kroku ten větší.**

### V. Údržba a skladování

Dbejte na to, aby závit kleští a expanzních nástavců byl při používání a skladování ošetřen vazelinou. Sadu nářadí skladujte v boxu k tomu určeném mimo dosah dětí.

## VI. Záruční lhůta a podmínky

### ZÁRUČNÍ LHŮTA

Dne 01.01.2003 vstoupil v platnost zákon Č. 136/2002 Sb. ze dne 15.03.2002, kterým se mění zákon Č. 40/1964 Sb. a zákon Č. 65/1965 Sb. ve znění pozdějších předpisů. Firma Madal Bal a.s. v souladu s tímto zákonem poskytuje na Vámi zakoupeny výrobek záruku dva roky od data prodeje. Při splnění záručních podmínek ( uvedeno níže) Vám výrobek během této doby bezplatně opraví smluvní servis firmy Madal Bal a.s.

### ZÁRUČNÍ PODMÍNKY

1. Prodávající je povinen spotřebiteli zboží předvést a řádně vyplnit záruční list. Všechny údaje musí být v záručním listě vypsány nesmazatelným způsobem v okamžiku prodeje zboží.
2. Již při výběru zboží pečlivě zvažte, jaké funkce a činnosti od výrobku požadujete. To, že výrobek nevyhovuje Vaším pozdějším technickým nárokům, není důvodem k jeho reklamaci.
3. Při uplatnění nároku na záruční opravu musí být zboží předáno s kompletním příslušenstvím a s řádně vyplněným originálem záručního listu nebo jiným dokladem o koupi výrobku.
4. V případě reklamace musí být zboží předáno v čistém stavu, zbaveno prachu či špíny a zabaleno tak, aby při přepravě nedošlo k poškození.
5. Servis nenese odpovědnost za zboží poškozené přepravcem.
6. Servis dále nenese odpovědnost za zaslání příslušenství, které není součástí základního vybavení výrobku. Výjimkou jsou případy, kdy příslušenství nelze odstranit z důvodu vady výrobku.
7. Záruka se vztahuje výlučně na závady způsobené vadou materiálu, výrobní montáže nebo technologií zpracování.
8. Tato záruka není na újmu zákonným právům, ale je dodatkem k nim.
9. Záruční opravu je oprávněn vykonávat výhradně smluvní servis firmy Madal Bal a.s.
10. Výrobce odpovídá za to, že výrobek bude mít po celou záruční lhůtu vlastnosti a parametry uvedené v technických údajích, při dodržení návodu na použití. Zároveň si vyhrazuje právo na konstrukční změny bez předchozího upozornění.
11. Nárok na záruku zaniká, jestliže:
  - a) výrobek nebyl používán a udržován podle návodu k obsluze.
  - b) byl proveden jakýkoliv zásah do konstrukce stroje bez předchozího povolení vydaného firmou Madal Bal a.s. či servisu, který nemá smlouvu s firmou Madal Bal a.s.
  - c) výrobek byl používán v jiných podmínkách nebo k jiným účelům, než ke kterým je určen.
  - d) byla některá část výrobku nahrazena neoriginální součástí.
  - e) k poškození výrobku nebo k nadměrnému opotřebením došlo vinou nedostatečné údržby.
  - f) výrobek havaroval nebo byl poškozen vyšší mocí.
  - g) škody vzniklé působením vnějších mechanických, teplotních či chemických vlivů.
  - h) vady byly způsobeny nevhodným skladováním, či manipulací s výrobkem.
  - i) výrobek byl používán (pro daný typ výrobku) v agresivním prostředí např. prašném, vlhkém.
  - j) výrobek byl použit nad rámec přípustného zatížení.
  - k) bylo provedeno jakékoliv falšování záručního listu nebo dokladu o koupi.
12. Výrobce neodpovídá za vady výrobku způsobené běžným opotřebením nebo použitím výrobku k jiným účelům, než ke kterým je určen.
13. Záruka se nevztahuje na položky, u kterých lze očekávat opotřebením v důsledku jejich normální funkce (např. lakování atd.)
14. Poskytnutím záruky nejsou dotčena práva kupujícího, která se ke koupi věci váží podle zvláštních právních předpisů.

### ZÁRUČNÍ A POZÁRUČNÍ SERVIS

Nejbližší servisní místo najdete na webových stránkách [www.extol.cz](http://www.extol.cz) nebo si vyžádejte jejich přehled v místě, kde jste výrobek zakoupili. Rádi Vám také poradíme na zákaznické lince 222 745 130.

# Úvod

Vážený zákazník,  
ďakujeme za dôveru, ktorú ste prejavili značke Extol Premium zakúpením tohto náradia.

Tento výrobok bol testovaný na spoľahlivosť a kvalitu. Takýmto testom pravidelne podrobujeme svoje výrobky. Urobili sme všetky opatrenia, aby sa k vám dostal výrobok v dokonalom stave. Ak by sa aj napriek tomu objavila akákoľvek porucha alebo ste pri jeho používaní narazili na problémy, neváhajte a obráťte sa na naše zákaznícke centrum.

**Tel.: +421 2 4920 4752, fax: +421 2 4463 8451**

**www.extol.sk**

Výrobca: Madal Bal a. s., P. O. Box 159, 76001 Zlín-Příluky, Česká republika

Dátum vydania: 10.5.2010

## I. Technické údaje

---

Typové označenie	8848050
Expanzné nadstavce	10 mm, 12 mm, 15 mm, 18 mm, 22mm, 28 mm
Hmotnosť	3,37 kg

---

## II. Rozsah dodávky

---

Expanzné nadstavce (rôzne veľkosti)	6x
Kliešte	1x
Návod na použitie	1x

---

### III. Charakteristika

Súprava expanzných nastavcov s kliešťami je určená na zväčšovanie prierezu konca rúrky z mäkkej medi, mäkkých hliníkových zliatin a pod. pre potreby spájania. Hrúbka steny rúrky, ktorej priemer má byť zväčšený, nesmie byť väčšia než 1,6 mm. Expanznými nastavcami je možné doceliť veľkosť prierezu konca rúrok 10, 12, 15, 18, 22 a 28 mm.

### IV. Popis práce

**⚠** Dbajte na to, aby ste pri práci s kovmi neprišli do kontaktu s elektrickým prúdom a vyvarovali sa tak úrazu el. prúdom

Na zväčšovanie prierezu rúrok slúžia pákové kliešte s expanzným nastavcom (obr. 1)

1. Zvolíme taký expanzný nastavec, aby sa dal tesne zasunúť do rúrky.

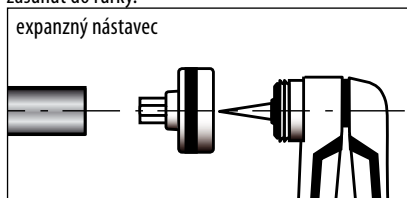

2. Rukoväti pákových klieští rozovrieme na maximum a na závit hlavy klieští naskrutkujeme expanzný nastavec (obr. 2). Na expanzný nastavec nasunieme rúrku. Koniec rúrky je výhodné najprv ošetriť odhrotovačom.

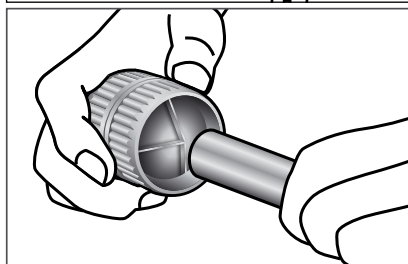
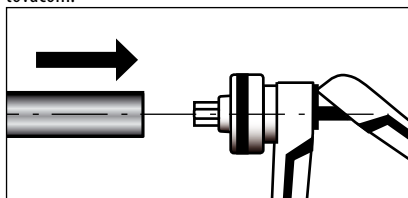

3. Nasunieme rúrku na expanzný nastavec a rukoväti rozovretých klieští zovrieme na doraz (obr. 3).

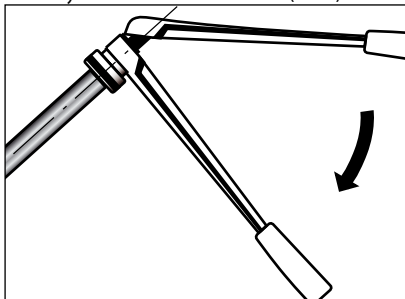

Poznámka: pre lepší výsledný efekt a ľahšie zovretie klieští je možné koniec rúrky nahriať plameňom.

**⚠** Pri práci s nahriatou rúrkou používajte ochranné rukavice. Zabráňte tak popáleninám.

4. Rúrku zložíme z expanznej hlavy rozovretím klieští na maximum (obr. 4).

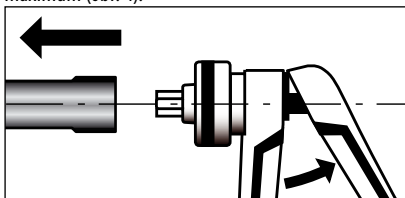

Do rúrky s rozšíreným koncom je možné potom nasunúť rúrku s pôvodnou veľkosťou prierezu.

**Poznámka:** ak je priemer rúrky menší a nie je možné ju nasunúť na expanzný nastavec ktorý požadujete, potom je možné použiť najprv menší expanzný nastavec a v druhom kroku ten väčší.

### V. Údržba a skladovanie

Dbajte na to, aby závit klieští a expanzných nastavcov bol pri používaní a skladovaní ošetrovaný vazelinou. Súpravu náradia skladujte v boxe na to určenom mimo dosahu detí.

## VI. Záručná lehota a podmienky

### ZÁRUČNÁ LEHOTA

Dňa 01.01.2003 vstúpil v účinnosť zákon Č. 136/2002 Sb. zo dňa 15.03.2002, ktorým sa mení zákon Č. 40/1964 Sb. a zákon Č. 65/1965 Sb. vo znenie neskorších predpisov. Firma Madal Bal a.s. v súlade s týmto zákonom poskytuje na Vámi zakúpený výrobok záruku dva roky od data predaja. Pri splnení záručných podmienok (uvedeno nižšie) Vám výrobok počas tejto doby bezplatne opraví autorizovaný servis firmy Madal Bal a.s. (servisná miesta sú na stránkach [www.extol.sk](http://www.extol.sk)).

### ZÁRUČNÉ PODMIENKY

1. Predávajúci je povinný spotrebiteľovi tovar predviesť a riadne vyplniť záručný list. Všetky údaje musia byť v záručnom liste vypísané nezmazateľným spôsobom v okamihu predaja tovaru.
2. Už pri výbere tovaru starostlivo zvážte, aké funkcie a činnosti od výrobku požadujete. To, že výrobok nevyhovuje Vaším neskorším technickým nárokom, nie je dôvodom na jeho reklamáciu.
3. Pri uplatnení nároku na záručnú opravu musí byť tovar odovzdaný s kompletným príslušenstvom s riadne vyplneným originálom záručného listu alebo iným dokladom o kúpe.
4. V prípade reklamácie musí byť tovar odovzdaný v číslom stave, zbavený prachu či špiny a zabalený tak, aby pri preprave nedošlo k poškodeniu.
5. Servis nenesie zodpovednosť za tovar poškodený prepravcom.
6. Servis ďalej nenesie zodpovednosť za zaslané príslušenstvo, ktoré nie je súčasťou základného vybavenia výrobku. Výnimkou sú prípady, kedy príslušenstvo nie je možné odstrániť z dôvodu chyby výrobku.
7. Záruka sa vzťahuje výlučne na závady spôsobené chybou materiálu, výrobnou montážou alebo technológiou spracovania.
8. Táto záruka nie je na ujmu zákonným právam, ale je dodatkom k nim.
9. Záručnú opravu je oprávnený vykonávať výhradne zmluvný servis firmy Madal Bal s.r.o.
10. Výrobca zodpovedá za to, že výrobok bude mať po celú záručnú lehotu vlastnosti a parametre uvedené v technických údajoch, pri dodržaní návodu na použitie. Zároveň si vyhradzuje právo na konštrukčné zmeny bez predchádzajúceho upozornenia.
11. Nárok na záruku zaniká, ak:
  - a) výrobok nebol používaný a udržiavaný podľa návodu na obsluhu.
  - b) bol vykonaný akýkoľvek zásah do konštrukcie stroja bez predchádzajúceho povolenia vydaného firmou Madal Bal s.r.o. či servisu, ktorý nemá zmluvu s firmou Madal Bal.
  - c) výrobok bol používaný v iných podmienkach alebo na iné účely, než na ktoré je určený.
  - d) bola niektorá časť výrobku nahradená neoriginálnou súčasťou.
  - e) došlo k poškodeniu výrobku alebo k nadmernému opotrebeniu vinou nedostatočnej údržby.
  - f) výrobok havaroval alebo bol poškodený vyššou mocou.
  - g) škody vznikli pôsobením vonkajších mechanických, teplotných či chemických vplyvov.
  - h) chyby boli spôsobené nevhodným skladovaním, či manipuláciou s výrobkom.
  - i) výrobok bol používaný (pre daný typ výrobku) v agresívnom prostredí napr. prašnom, vlhkom.
  - j) výrobok bol použitý nad rámec prípustného zaťaženia.
  - k) bolo vykonané akékoľvek falšovanie záručného listu alebo dokladu o kúpe.
12. Výrobca nezodpovedá za chyby výrobku spôsobené bežným opotrebením alebo použitím výrobku na iné účely, než na ktoré je určený.
13. Záruka sa nevzťahuje na položky, u ktorých je možné očakávať opotrebenie v dôsledku ich normalnej funkcie (napr. lakovanie atď.)
14. Poskytnutím záruky nie sú dotknuté práva kupujúceho, ktoré sa ku kúpe viažu podľa osobitných právnych predpisov.

### ZÁRUČNÝ A POZÁRUČNÝ SERVIS VYKONÁVA DISTRIBÚTOR:

Madal Bal s.r.o.

Stará Vajnorská 37, 831 04 Bratislava

tel.: +421 2 4920 4752, fax: +421 2 4463 8451

E-mail: [servis@madalbal.sk](mailto:servis@madalbal.sk)

## Bevezetés

Tisztelt vásárló!

Köszönjük, hogy Extol Premium terméket vásárolt. Kérjük, hogy a termék első használata előtt figyelmesen olvassa el a jelen használati utasítást, amely fontos és praktikus információkat tartalmaz a termék helyes, de mindenekelőtt biztonságos használatának módjáról.

Termékünk – az összes Extol-termékhez hasonlóan – a minőséget és a megbízhatóságot értékelő alapos vizsgálatoknak tett eleget. Megtettünk minden intézkedést annak érdekében, hogy a termék tökéletes állapotban kerüljön el Önhöz. Ha ennek ellenére bármilyen meghibásodás jelentkezne, vagy a termék használata közben támadnának nehézségek, kérjük, forduljon ügyfélszolgálati központunkhoz.

**Telefon: (1) 297-1277, telefax: (1) 297-1270**

**www.extol.hu**

Gyártó: Madal Bal a. s., P. O. Box 159, 76001 Zlín-Príluky (Cseh Köztársaság)

Forgalmazó: Madal Bal Kft., 1183 Budapest, Gyömrői út 85-91. (Magyarország)

A kiadás dátuma: 10.5.2010

## I. Műszaki adatok

---

Típusjelölés:	8848050
Csőtágító toldat	10mm, 12mm, 15mm, 18mm, 22mm, 28mm
Tömeg:	3,37 kg

---

## II. A csomagolás tartalma

---

Csőtágító toldat (különböző méretű)	6 db
Fogó	1 db
Használati utasítás	1 db

---



### III. Jellemzők

A fogó és a csőtágító toldatok a lágy rézből, lágy alumíniumötvözetekből, stb. készült csövek keresztmetszetének megnagyobbítására szolgálnak. A csőtágító toldatokkal legfeljebb 1,6 mm falvastagságú cső átmérőjét lehet megnövelni. A csőtágító toldatok segítségével 10 mm-es, 12 mm-es, 15 mm-es, 18 mm-es, 22 mm-es és 28 mm-es csőátmérőt lehet kialakítani.

### IV. A munkamenet leírása

**⚠** Ügyeljen arra, hogy a fémtárgyakkal végzett munka közben ne kerüljön elektromos feszültség alatt álló tárgyakkal érintkezésbe, az elektromos áramütés elkerülése érdekében.

A cső keresztmetszetének megnöveléséhez a karos fogó és a csőtágító toldatot kell használni (1. ábra).

1. Olyan csőtágító toldatot válasszunk ki, amely szorosan illeszkedik a csőbe.

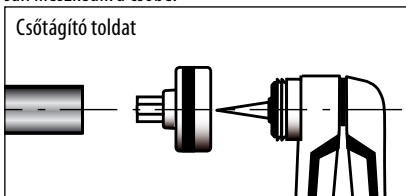

2. A fogó nyelét teljesen nyissuk szét, és a menetes fogófejre csavarozzuk rá a csőtágító toldatot (2. ábra). Azután a sorjátlanítóval távolítsa el a a sorjátakat a cső belsejéből

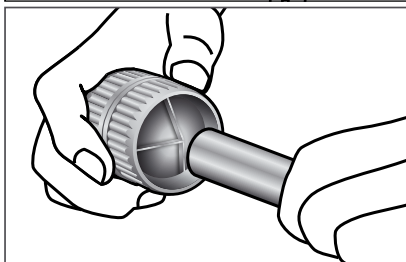
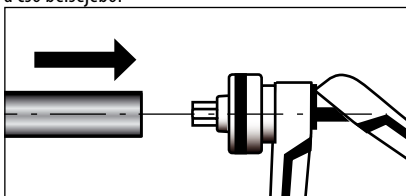

3. Toljuk rá a csövet a csőtágító toldatra, a fogó szétnyitott nyelét pedig ütközésig nyomjuk össze (3. ábra).

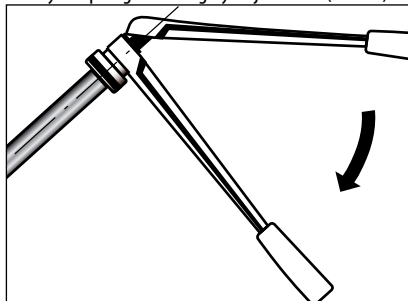

Megjegyzés: a jobb eredmény elérése, illetve a fogó erősebb zárása érdekében a csövet célszerű lánggal kissé meglemelegíteni.

**⚠** A meglemelegített csővel történő munkavégzéskor védőkesztyűt kell viselni, az égési sérülések elkerülése érdekében.

4. A csövet maximálisan szétnyitott fogóval vegyük le a csőtágító fejről. (4. ábra)

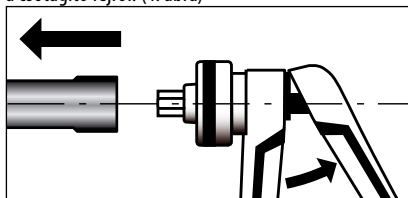

A megnagyobbított végű csőbe ezután be lehet tolni az eredeti keresztmetszetű csövet.

**Megjegyzés:** Amennyiben a cső átmérője kisebb, és nem lehet a szükséges csőtágító toldatra rátolni, akkor első lépésben kisebb hosszabbító toldatot kell használni, majd a következő lépésben a szükséges nagyobb.

### V. Karbantartás és tárolás

A fogó menetét és a csőtágító toldatot használatkor, illetve a tárolás idejére vazelinrel kell bekenni. A szerszámkészletet az erre a célra szolgáló dobozban, gyermekek számára hozzáférhetetlen helyen kell tárolni.

## VI. Garanciális idő és garanciális feltételek

### GARANCIÁLIS IDŐ

Jótállásra, szavatosságra vonatkozó jogszabályok, rendeletek: 151/2003. (IX.22) Korm. Rendelet; Ptk. 685.§ e) pont; Ptk. 305§ - 311/A-ig; 49/2003. (VII. 30.) GKM rendelet. Az említett törvények rendelkezéseivel összhangban a Madal Bal Kft. az Ön által megvásárolt termékre a jótállási jegyen feltüntetett garanciaidőt ad. Az alább megadott garanciális feltételek illetve a jótállási jegyen feltüntetett további feltételek teljesülése esetén a termék javítását a Madal Bal Kft.-vel szerződéses kapcsolatban álló szakszerviz a garanciális időszakban díjmentesen végzi el.

### GARANCIÁLIS FELTÉTELEK

1. Az eladó köteles a vevő részére átadni a rendben kitöltött jótállási jegyet. A jótállási jegybe minden adatot kitörölhetetlenül, az értékesítés időpontjában kell bevezetni.
2. A termék kiválasztásakor a vevőnek át kell gondolnia, hogy a termék az általa kívánt tulajdonságokkal rendelkezik-e. Nem lehet később reklamációs ok, hogy a termék nem felel meg a vevő elvárásainak.
3. Garanciális javítási igény érvényesítésekor a terméket annak valamennyi tartozékával együtt, lehetőség szerint az eredeti csomagolásban, a rendben kitöltött jótállási jegy eredeti példányával és a vásárlást igazoló bizonylattal (blokk vagy számla) együtt kell átadni.
4. Reklamáció, javítási igény esetén a terméket tiszta állapotban, portól és szennyeződésektől mentesen, olyan módon becsomagolva kell átadni, hogy a termék szállítás közben ne sérüljön meg.
5. A szerviz nem felelős a termékek szállítás közben történő megsérüléséért.
6. A szerviz nem felelős a termékkel együtt beküldött olyan tartozékokkal kapcsolatban, amelyek nem tartoznak a termék alapfelszereléséhez. Kivételt képeznek azok az esetek, amikor a tartozékot a termékről a tartozék károsodása nélkül nem lehet levenni.
7. A garancia kizárólag anyaghibák, gyártási hibák vagy technológiai feldolgozási hibák miatt bekövetkező meghibásodásokra vonatkozik.
8. A jelen garanciavállalás nem csökkenti a törvényes jogokat, hanem kiegészíti azokat.
9. A garanciális javításokat kizárólag a Madal Bal Kft-vel szerződéses kapcsolatban álló szerviz jogosult elvégezni.
10. A gyártó felelős azért, hogy a termék a teljes garanciális időszakban – a termék használatára vonatkozó utasítások betartása esetén – a műszaki adatokban megadott tulajdonságokkal és paraméterekkel rendelkezzen. A gyártó egyúttal fenntartja a termék kialakításának előzetes figyelmeztetés nélkül történő megváltoztatására vonatkozó jogát.
11. A garanciális igényjogosultság az alábbi esetekben megszűnik:
  - (a) a termék használata és karbantartása nem a kezelési útmutatóban megadottak szerint történt;
  - (b) a berendezésen a Madal Bal Kft. előzetes engedélye nélkül bármilyen beavatkozást végeztek, vagy a berendezés javítását olyan szerviz végezte, amely nem áll szerződéses kapcsolatban a Madal Bal Kft-vel.
  - (c) a terméket nem megfelelő körülmények között vagy nem a rendeltetésének megfelelő célra használták;
  - (d) a termék valamely részegységét nem eredeti részegységre cserélték;
  - (e) a termék meghibásodása vagy túlzott mértékű elhasználódása nem megfelelő karbantartás miatt következett be;
  - (f) a termék meghibásodása vagy sérülése vis major miatt következett be;
  - (g) a meghibásodást külső mechanikai hatás, hőhatás vagy vegyi hatás okozta;
  - (h) a termék meghibásodása nem megfelelő körülmények között történő tárolás vagy nem szakszerű kezelés miatt következett be;
  - (i) a termék meghibásodása (az adott típusra nézve) agresszív környezetet jelentő (például poros vagy nedvességtartalmú) környezetben történő használat miatt következett be;
  - (j) a termék használata a megengedett terhelésszint feletti terheléssel történt;
  - (k) a garancialevelet vagy a termék megvásárlását igazoló bizonylatot (blokk vagy számla) bármilyen módon meghamisították.
13. A gyártó nem felelős a termék normál elhasználódásával kapcsolatos, illetve a termék nem rendeltetészerű használata miatt bekövetkező hibákért.

14. A garancia nem vonatkozik a berendezés normál használata következtében várhatóan elhasználódó elemekre (például a lakkozásra, szénkefére, stb.).
15. A garancia megadása nem érinti a vevők azon jogait, amelyekkel a termékek vásárlásával kapcsolatban külön jogszabályok alapján rendelkeznek.

#### **GARANCIÁLIS IDŐ ALATTI ÉS GARANCIÁLIS IDŐ UTÁNI SZERVIZELÉS**

A termékek javítását végző szakszervezetek címe, a javítás ügymenetével kapcsolatos információk a [www.madalbal.hu](http://www.madalbal.hu) weboldalon találhatóak meg, illetve a szakszervezetek felsorolása a termék vásárlásának helyén is beszerezhető. Tanácsadással a (1)-297-1277 ügyfélszolgálati telefonszámon állunk ügyfeink rendelkezésére.