



Stavební stroje

Návod k použití



Z.I.P.P.E.R Maschinen GmbH.
GEWERBEPARK SCHLÜSSLBERG 8
AT-4710 GRIESKIRCHEN
TEL.: +43 (0) 7248 61116 700
FAX.: +43 (0) 7248 61116 720
IOFFICE@ZIPPER-MASCHINEN.AT
HTTP://WWW.ZIPPER-MASCHINEN.AT

Elektrocentrála

ZI-STE950

EAN : 9120039237831



Přečtěte si a dodržujte návod k použití a bezpečnostní pokyny!

Technické změny jakož i chyby tisku a sazby vyhrazeny!

ZIPPER



Vážený zákazník!

Tento návod k použití obsahuje důležité informace a pokyny pro uvedení do provozu a používání elektrocentrály Z.I.P.P.E.R. ZI-STE950.



Návod k použití je součástí stroje a nesmí být od stroje odstraněn. Uschovejte návod pro případ pozdějšího použití a pokud stroj předáváte někomu třetímu návod přiložte!

Dodržujte prosím bezpečnostní pokyny!

Před uvedením stroje do provozu si pozorně přečtěte tento návod.

Usnadníte si tím řádné používání stroje a předejdete škodám a nedorozuměním.

Dodržujte varování a bezpečnostní předpisy – jejich nedodržením může dojít k Vašemu zranění.

Kvůli stálému technickému vývoji našich výrobků může mít vyobrazení a obsah tohoto návodu malé odchylky. Pokud byste zjistili jakoukoliv chybu, informujte nás, prosím.

Technické změny vyhrazeny!

Neprodleně po obdržení zboží je zkontrolujte, zda nedošlo k jeho poškození při dopravě. Případné škody vyznačte na dopravci na dodacím listu!

Škody způsobené dopravou nahláste nejpozději do 24 hodin firmě Zipper.

Firma Zipper nepřebírá žádnou odpovědnost za škody, které nebyly nahlášený.

Autorské právo

© 2009

Tato dokumentace je chráněna autorským právem.

Všechna práva vyhrazena! Zvláště nedovolený tisk, překlady, použití fotografií a vyobrazení budou trestně stíhány – soudním místem je Wels!

Adresa služby zákazníkům:

Z.I.P.P.E.R MASCHINEN GmbH

A-4710 Grieskirchen, Gewerbepark Schlüsslberg 8

Tel 0043 7248 61116 - 700

Fax 0043 7248 61116 - 720

office@zipper-maschinen.at



1 TECHNICKÁ DATA	4
2 BEZPEČNOST	5
3 UVEDENÍ DO PROVOZU	6
3.1 Obsah dodávky	6
3.2 Před uvedením do provozu	6
4 OBSLUHA	7
5 ÚDRŽBA	8
5.1 Vypínač	8
5.2 Předepsané práce	8
5.3 Vzduchový filtr (každých 100 hodin)	9
5.4 Palivový kohout & filtr nádrže (každých 150 pracovních hodin)	9
6 SKLADOVÁNÍ	10
7 ODSTRANĚNÍ ZÁVAD	10
8 LIKVIDACE	11
8 OBJEDNÁVKA NÁHRADNÍCH DÍLŮ	11
9 PROHLÁŠENÍ O SHODĚ	12
10 SLEDOVÁNÍ VÝROBKU	13



1 TECHNICKÁ DATA

Typ:	ZI-STE 950 (AG-HA-950D)
Typ motoru	1-válec, 2-taktní
Ochranná třída	I
Krytí	IP 23
Zapalování	CDI
Poměr benzínu a paliva	50:1
Objem nádrže	4,0 litry
Výkon motoru	2,0 PS
Střídavé napětí	230V / 50Hz
Výkon generátoru	630 W
Max. výkon generátoru	750W
Otáčky generátoru	3000 ot./min.
Max. doba provozu	4h
Hladina zvuku Lpa	73dB(A)
Akustický výkon Lwa	93db(A)
Hmotnost	18kg



2 BEZPEČNOST



- **Varovné štítky a/nebo nálepky na stroji, které jsou poškozené nebo odstraněné ihned obnovte!**
- **Před uvedením do provozu si přečtěte tento návod!**
- **Zamezte dětem přístup k elektrocentrále!**
- **Výfukové plyny jsou jedovaté. Používejte elektrocentrálu pouze venku.**
- **Elektrocentrálu nepoužívejte při dešti, mokru popř. při vysoké vlhkosti vzduchu. NEBEZPEČÍ ÚRAZU ELEKTRICKÝM PROUDEM! ŽIVOTU NEBEZPEČNO!**
- **Elektrocentrálu provozujte pouze do teploty max. 35°C!**
- **Nepřipojujte na stávající elektrickou síť!**
- **Před použitím elektrocentrálu uzemněte!**
- **Tankování během provozu je přísně zakázáno!**
- **Před tankováním:**
 - **Vypněte motor**
 - **Nepřibližujte otevřený oheň nebo zdroje jisker**
 - **Kouření zakázáno**
 - **Zamezte rozlití paliva, pokud k němu dojde, ihned ho očistěte.**



Pozor! Určité díly stroje jsou při provozu horké! Pozor na horké výfukové plyny!

Používejte ochranu sluchu!



3 UVEDENÍ DO PROVOZU

3.1 Obsah dodávky

Elektrocentrála
Návod k použití
Kabel
Rulojeť

3.2 Před uvedením do provozu

- U neuzemněné elektrocentrály může při poruše dojít k těžkému úrazu elektrickým proudem. Před provozem elektrocentrálu uzemněte!

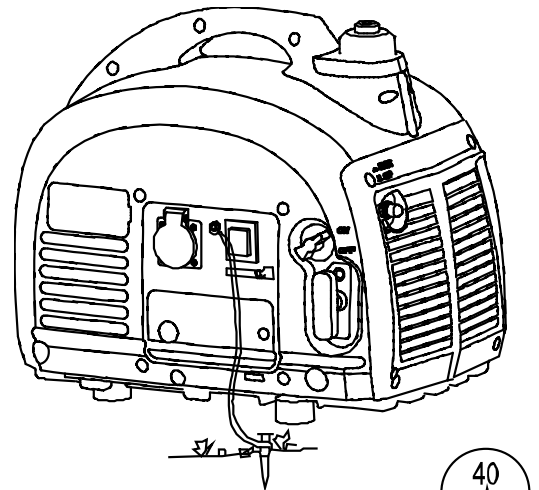

- Jako paliva používejte směs benzínu a oleje v poměru 50:1. (na 50 dílů benzínu 1 díl oleje pro dvoutaktní motory)

Nedodržením tohoto poměru může dojít k přehřívání motoru a jeho poškození!

Vždy tankujte s nasazeným filtrem!

Před tankováním palivovou směs krátce promíchejte.

- Objem nádrže je 4 litry, tankujte maximálně po filtr.



(Picture 3)



4 OBSLUHA

Před nastartování elektrocentrály k ní nepřipojujte žádné spotřebiče!
PŘIPOJENÍ SPOTŘEBIČŮ AŽ K BĚŽÍCÍ ELEKTROCENTRÁLE!

- krátce protřepejte nádrž před nastartováním

- Palivový kohout přepněte do polohy „ON“

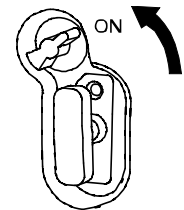

(Picture 6)

- Páčku sytiče posuňte do polohy 1.

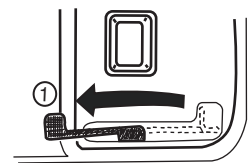

(Picture 7)

- Vypínač přepněte do polohy „ON“

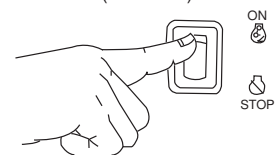

(Picture 8)

- Zatáhněte lehce za startovací šňůru, až ucítíte odpor, pak ji nechte lehce navinout zpět a poté silně zatáhněte!

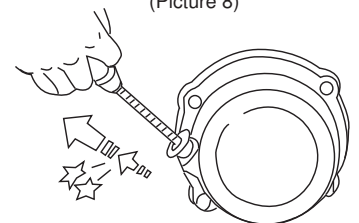

(Picture 9)

- Přesuňte páčku sytiče do původní polohy.

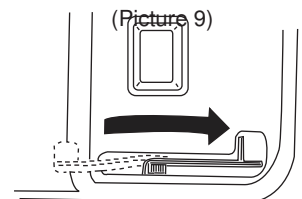

(Picture 10)

- Zástrčku spotřebiče zasuňte do zásuvky.

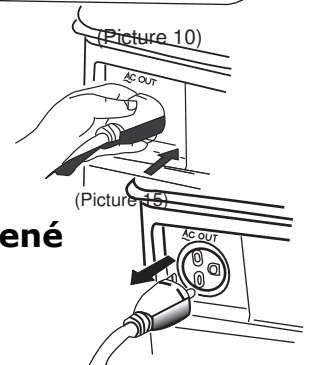

(Picture 11)

Před vypnutím elektrocentrály vypněte připojené spotřebiče.



- Elektrocentrálu vypnete přepnutím vypínače do polohy **STOP**.

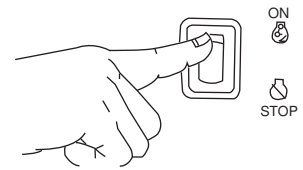

(Picture 12)

- Palivový kohout přepněte do polohy „**OFF**“

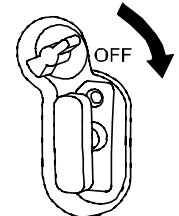

(Picture 13)

5 ÚDRŽBA

Stroj má malé požadavky na údržbu a jen málo dílů, které údržbu potřebují.

Závady nebo poruchy, které mohou ovlivnit bezpečnost stroje, nechte okamžitě odstranit!

Opravařské práce smějí být prováděny pouze odborným personálem!

5.1 Vypínač

Poloha 1 ON

Poloha 2 OFF

Pokud ochranný jistič vypadává, zkontrolujte elektrický okruh a případnou závadu odstraňte, vypínač přepněte na 1.

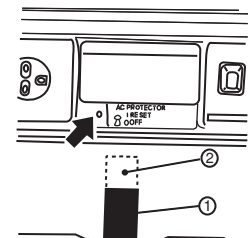

(Picture 16)

5.2 Předepsané práce

- Kontrola svíčky každých 50 pracovních hodin

Sejměte přívodní kabel, vyšroubujte svíčku

Kartáčem odstraňte usazeniny.

Zkontrolujte, zda nedošlo k zabarvení svíčky.

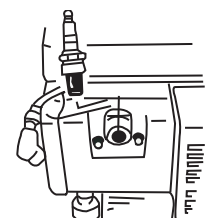

(Picture 17)



(Picture 18)



Zkontrolujte, správnou vzdálenost kontaktů: 0.7~0.8mm

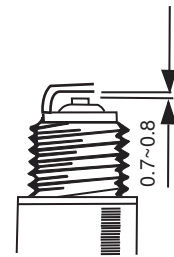

(Picture 19)

5.3 Vzduchový filtr (každých 100 hodin)

1. Vyměňte vzduchový filtr.
2. Vyperte jej v čistícím roztoku.
3. Nakapejte na něj motorový olej
4. Přebytečný olej vyždímejte.

POZOR: STROJ NIKDY NEPROVOZUJTE BEZ VZDUCHOVÉHO FILTRU NEBO S NEUDRŽOVANÝM FILTREM!

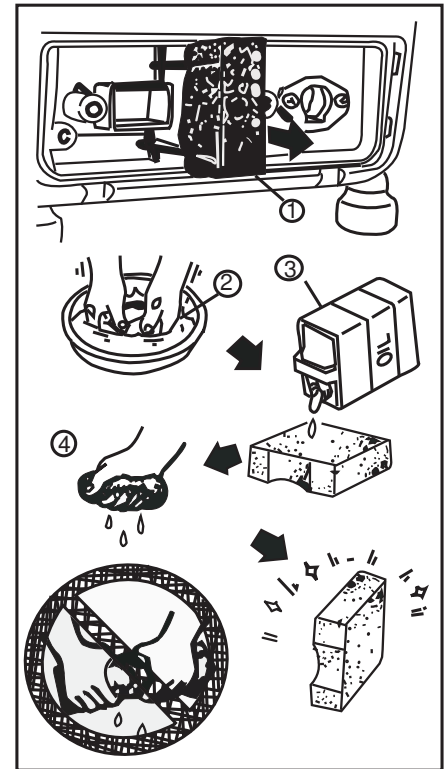

(Picture 20)

5.4 Palivový kohout & filtr nádrže (každých 150 pracovních hodin)

- přepněte palivový kohout do polohy „OFF“
- Kohout vyšroubujte a rozeberte, vyčistěte v jemném čistícím prostředku
- Opět smontujte
- Vyměňte palivový filtr a vyčistěte v jemném čistícím roztoku
- Opět namontujte

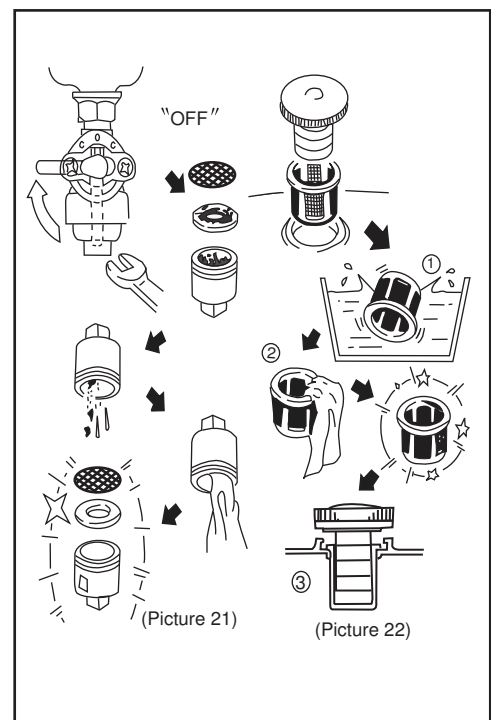

(Picture 21)

(Picture 22)



6 SKLADOVÁNÍ

Pokud elektrocentrálu nebudete více než měsíc provozovat, postupujte podle následujících pokynů:

- Palivo z nádrže a karburátoru odsajte.
- Sejměte zapalovací kabel ze svíčky a vyšroubujte svíčku, nalijte 1 lžíci motorového oleje otvorem zapalovací svíčky.
- Přepněte vypínač motoru do polohy OFF
- Několikrát zatáhněte za startovací šňůru
- Našroubujte zapalovací svíčku
- Elektrocentrálu na suchém, větraném a čistém místě zakryjte.

7 ODSTRANĚNÍ ZÁVAD

Závada	Možná příčina	Odstranění
Motor neshoduje	Stav paliva? Poměr paliva a oleje? Vypínač na ON? Zapalovací kabel na svíčke? Vadná svíčka? Ucpaný vzduchový filtr? Ucpaný palivový kohout? Vadný motor?	doplnit 50:1 Přepnout do polohy ON Zkontrolujte správné připojení Viz údržba Viz údržba Viz údržba Kontaktujte prodejce



8 LIKVIDACE

Po skončení životnosti stroj ZI-STE2000 nelikvidujte odhozením do komunálního odpadu.

Kontaktujte místní orgány pro získání informací o správné likvidaci a dostupných možnostech likvidace odpadu.

Nesprávná likvidace může vést ke znečištění půdy a spodních vod škodlivými látkami, jenž může poškodit vaše zásobování vodou a ohrozit vaše zdraví.

Pokud si u vašeho obchodníka zakoupíte nový stroj, je tento povinen starý stroj od vás bezplatně převzít k odborné likvidaci.

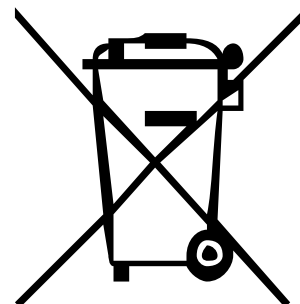

8 OBJEDNÁVKA NÁHRADNÍCH DÍLŮ

S originálními díly od firmy Z.I.P.P.E.R získáte náhradní díly, jež jsou pro stroj ideální. Optimální přesnost dílů zkracuje čas potřebný k namontování a zachovávají životnost stroje.

POKYN

Používání jiných než originálních náhradních dílů vede ke ztrátě záruky!

Výjimku tvoří normované spotřební díly.

K tomu platí: při výměně dílů/komponentů používejte výhradně originální náhradní díly.

[Adresa pro objednání náhradních dílů najdete v předmluvě této dokumentace.](#)



9 PROHLÁŠENÍ O SHODĚ

	EU – PROHLÁŠENÍ O SHODĚ Z.I.P.P.E.R® AUSTRIA GmbH AT-4710 Grieskirchen, Gewerbepark Schlüsslberg 8 Tel.: +43/72480/61116-701; Fax.: +43/7248/61116-721 www.zipper-maschinen.at office@zipper-maschinen.at
Popis	
Elektrocentrála Zipper	
Typ	
ZI-STE950	
EU Normy	
<ul style="list-style-type: none">• Deutsche Produktsicherheit/German Product Safety• 98/37/EC: Maschinenrichtlinie / machinery directive• 89/336/EEC: Richtlinie für elektromagnetische Verträglichkeit/Directive for Electromagnetic Compatibility• 2006/95/EC Niederspannungsrichtlinie / Low Voltage Directive	
Číslo zprávy	
<ul style="list-style-type: none">• 70211402002-07• 70211402002-07• 70888402005• 70211402002-07	
Registrační číslo	
<ul style="list-style-type: none">• Z1A 09 06 52026 081• M8 09 06 52026 079• E8 04 06 52026 003• HL1E40F-5-00	
Aplikované normy	
<ul style="list-style-type: none">• Deutsche Produktsicherheit/German Product Safety:• 98/37/EC:• 89/336/EEC :• 2006/95/EC :	<ul style="list-style-type: none">EN 12601 :2001EN 12601 :2001EN 55014-1/A2 :2002, EN 55012 :2002EN 61000-6-1 :2001, EN 12601 :2001
Datum vydání	
<ul style="list-style-type: none">• 03.07.2009• 11.06.2004	
Vydávající úřad	
TÜV Süd Product Service GmbH , Ridlerstraße 65, 80339 München, Germany	

Tímto prohlašujeme, že výše zmíněný typ stroje splňuje bezpečnostní a zdravotní požadavky norem EU. Toto prohlášení ztrácí svou platnost, pokud by došlo ke změnám nebo úpravám stroje, které námi nebyly odsouhlaseny.

Grieskirchen, 22.12.2008

Místo / Datum

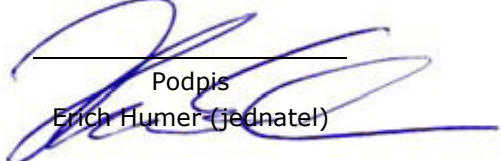
Podpis
Erich Humer (jednatel)



10 SLEDOVÁNÍ VÝROBKU

I po dodání náš výrobek sledujeme.

Při procesu zlepšování výrobků jsme závislí na Vás a Vašich zkušenostech z práce se strojem. Problémy, které při práci nastanou, poruchy, určité situace v provozu jsou důležité také pro ostatní uživatele. Prosíme Vás proto o zaznamenání Vašich zkušeností a poznatků z provozu a jejich zaslání na naši adresu:

Z.I.P.P.E.R MASCHINEN GmbH

A-4710 Grieskirchen, Gewerbepark Schlüsslberg 8

Tel 0043 7248 61116 - 700

Fax 0043 7248 61116 - 720

office@zipper-maschinen.at