

# TOTAL

One-Stop Tools Station

TOTAL

## FUKAR S VYSAVAČEM

TB2066, UTB2066, TB2066-4  
TB2066-6, TB2066-8, TB2066S



Fukar s vysavačem

Překlad původního návodu k používání



# 600 W

## Úvod

Vážený zákazníku,  
děkujeme za důvěru, kterou jste projevili značce TOTAL zakoupením tohoto výrobku. Výrobek byl podroben testům spolehlivosti, bezpečnosti a kvality předepsaných normami a předpisy Evropské unie.  
S jakýmkoli dotazy se obraťte na naše zákaznické a poradenské centrum:







**info@madalbal.cz; Tel.: +420 577 599 777**

**Dovozce:** Madal Bal a. s., Průmyslová zóna Příluky 244, CZ-76001 Zlín, Česká republika.

**Výrobce:** TOTAL TOOLS CO., PTE. LTD. No. 45 Shanghai Road, Suzhou Industrial Park, Čína

**Datum vydání:** 28.6.2019

## Symbole použité v tomto návodu a nálepky nacházející se na nářadí

	Dodatečná ochrana dvojitou izolací.
	Před použitím tohoto nářadí si prosím pečlivě přečtete tento návod.
	Označení shody CE.
	Používejte bezpečnostní brýle, ochranu sluchu a masku proti prachu.
	Nepoužitelný výrobek nevyhazujte do směsného odpadu, ale odevzdejte jej k ekologické likvidaci. Dle směrnice (EU) 2012/19 nesmí být elektrozařízení vyhazováno do směsného odpadu, ale odevzdáno k ekologické likvidaci do zpětného sběru elektrozařízení. Informace o sběrných místech elektrozařízení a podmínkách sběru obdržíte na obecním úřadě nebo u prodávajícího.
	Bezpečnostní upozornění: Používejte prosím pouze příslušenství doporučené výrobcem nářadí.

### Určené použití

Váš zahradní fukar je určen pro použití na zahradě i pro úklidové práce v domácnosti, a také pro vysávání.

## Bezpečnostní pokyny

**Varování!** Přečtěte si všechny pokyny. Nedodržení všech níže uvedených bezpečnostních pokynů může vést k úrazu elektrickým proudem, vzniku požáru nebo k vážnému úrazu. Termín „elektrické nářadí“ v níže uvedených varováních odkazuje na vaše nářadí napájené ze sítě (s napájecím kabelem) nebo pomocí baterie (bez napájecího kabelu). **USCHOVEJTE TYTO POKYNY.**

### 1) Zaškolení

- Pečlivě si prostudujte všechny pokyny. Seznamte se se všemi ovládacími prvky a se správným použitím tohoto nářadí.
- Nikdy nedovolte dětem, osobám se sníženou pohyblivostí, smyslovým vnímáním nebo mentálním postižením nebo osobám s nedostatkem zkušeností a znalostí nebo osobám neznalých těchto pokynů použít tento stroj, místním nařízením může být omezen věk obsluhy.
- Nikdy nepracujte se strojem, jsou-li v blízkosti lidé, zejména děti, nebo domácí zvířata.
- Za případné nehody či úrazy ostatních osob nebo za vzniklé škody na majetku odpovídá obsluha nebo uživatel.

### 2) Příprava

- Při práci s tímto nářadím vždy používejte vhodnou pracovní obuv a dlouhé kalhoty.
- Nenoste volný oděv nebo šperky, protože by mohly být vtaženy do sání. Udržujte dlouhé vlasy mimo dosah otvoru sání.
- Při práci používejte certifikované ochranné brýle a ochranu sluchu s dostatečnou úrovní ochrany.
- Z důvodu ochrany před prachem je doporučeno použití ochranné masky.
- Před použitím zkontrolujte napájecí a prodlužovací kabel, zda nejeví známky poškození nebo opotřebování.
- Nikdy nepracujte s tímto nářadím, má-li poškozené ochranné kryty nebo pokud nemá na svém místě upevněnou bezpečnostní výbavu, jako je například zachytávač nečistot.
- Používejte pouze prodlužovací kabel pro venkovní použití osazený spojovací zásuvkou odpovídající normě IEC 60320-2-3.
- Nepřipojujte poškozený přívod k napájecímu zdroji nebo nedotýkejte se poškozeného přívodu dřívě, než se odpojí od napájecího zdroje, protože poškozené přívody mohou vést k doteku živými částmi.
- Nikdy neprovozujte stroj, který má poškozeny ochranné kryty nebo ochrany, nebo nemá namontována bezpečnostní zařízení nebo je-li poškozen nebo opotřeben přívod.

### 3) Použití

- Vždy vedte kabel tak, aby směřoval dozadu za nářadí.
- Dojde-li během použití nářadí k poškození kabelu, okamžitě tento kabel odpojte od elektrické zásuvky-**PŘED ODPOJENÍM OD NAPÁJENÍ SE KABELU NEDOTÝKEJTE**
- Nepřenášejte toto nářadí uchopením za jeho napájecí kabel.

Odpojte toto nářadí od napájecího napětí:

- Kdykoli ponecháte toto nářadí bez dozoru.
  - Před odstraněním zablokování.
  - Před kontrolou, čištěním nebo prováděním úkonů na tomto nářadí.
  - Začne-li nářadí neobvykle vibrovat.
- 
- Používejte toto nářadí pouze za denního světla nebo při dobrém umělém osvětlení.
  - Nenahýbejte se a po celou dobu udržujte rovnováhu, vždy si buďte jisti při stání na svazích a při chůzi, nikdy neběhejte, ale chodte.
  - Udržujte všechny větrací otvory průchozí a čisté.
  - Nikdy neodfukujte listí a prach na okolo stojící osoby.
  - Doporučujeme vám používat toto nářadí pouze v rozumných hodinách – ne brzy ráno nebo pozdě večer, kdy by mohlo docházet k rušení ostatních lidí.
  - Před použitím fukaru nebo vysavače vám doporučujeme použít pro uvolnění nečistot hrábě a metly.
  - V prašném prostředí vám doporučujeme, abyste mírně navlhčili povrch nebo použijte rozprašovač.
  - Doporučujeme vám používat kompletní prodloužení hubice fukaru, aby proud vzduchu mohl pracovat blízko u povrchu.
  - Nedotýkejte se pohyblivých nebezpečných částí dřívě, než se stroj odpojí od sítě a pohyblivé nebezpečné části zcela zastaví.
  - Prodlužovací přívody udržujte v bezpečné vzdálenosti od pohyblivých nebezpečných částí, aby se zabránilo poškození přívodů, což může vést k doteku s živými částmi.



**Varování!** Přístroj za chodu vytváří elektromagnetické pole, které může negativně ovlivnit fungování aktivních či pasivních lékařských implantátů (kardiostimulátorů) a ohrozit život uživatele. Před používáním tohoto nářadí se informujte u lékaře či výrobce implantátu, zda můžete s tímto přístrojem pracovat.

#### 4) Údržba a uložení

- Udržujte všechny matice, šrouby a spojovací prvky řádně dotaženy, aby bylo zařízení v bezpečném provozním stavu.
- Pravidelně kontrolujte zachytávač nečistot, zda není opotřeben nebo poškozen.
- Opotřebené nebo poškozené díly vyměňte.
- Používejte pouze originální díly a příslušenství.
- Ukládejte toto nářadí pouze na suchém místě.

#### Doporučení:

- Připojte toto nářadí pouze k napájecímu zdroji, který je chráněn proudovým chráničem (RCD) s vypínacím proudem maximálně 30 mA pro nářadí napájená ze sítě.
- Nepoužívejte stroj za špatných povětrnostních podmínek, zvláště, hrozí-li riziko blesků.

#### Parametry pro použití napájecích kabelů:

- Je-li izolován pryží, použijte běžný odolný ohebný kabel izolovaný pryží (kódové označení H05 RN-F)
- Je-li izolován polyvinylchloridem, použijte běžný ohebný kabel izolovaný polyvinylchloridem (kódové označení H05 VV-F)

**DŮLEŽITÉ**  
**PŘED POUŽITÍM POZORNĚ PŘEČÍST.**  
**UCHOVAT PRO POZDĚJŠÍ NAHLÉDNUTÍ.**

**Bezpečnostní provozní pokyny na ruční elektrické zahradní vysavače, zahradní foukače/vysavače s drticím zařízením nebo bez a zahradní foukače, napájené ze sítě**

**Zaškolení**

- a) Pozorně přečíst pokyny. Seznámit se s ovládací a správným používáním stroje.
- b) Nikdy nedovolit dětem nebo osobám neznalých těchto pokynů používat stroj. Věk obsluhy může být omezen místními nařízeními.
- c) Mít na paměti, že obsluha nebo uživatel je zodpovědný za nehody nebo nebezpečí, které vzniknou jiným osobám nebo na jejich majetku.

**Příprava**

- a) Opatřit si ochranu sluchu a ochranné brýle. Nosit je po celou dobu činnosti stroje.
- b) Při práci se strojem vždy nosit pracovní obuv a dlouhé kalhoty. Se strojem nepracovat bez obuvi nebo v otevřených sandálech. Nenosit oblečení, které má volně vylající části nebo ze kterého visí šňůrky, ani kravaty.
- c) Nenosit volné oblečení nebo šperky, které mohou být vtaženy do přívodu vzduchu. Udržovat dlouhé vlasy v bezpečné vzdálenosti od přívodu vzduchu.
- d) Se strojem pracovat v doporučené poloze a pouze na pevném rovném povrchu.
- e) Se strojem nepracovat na dlážděném nebo štěrkovém povrchu, kde by mohl odhozený materiál způsobit poranění.
- f) Před použitím vždy pohledem zkontrolovat, že jsou **drticí zařízení**, šrouby **drticího zařízení** a další upevňovací prvky upevněny, skříň není poškozena a **ochranné kryty** a štíty jsou na svém místě. Vyměnit celou sadu opotřebovaných nebo poškozených částí, aby se zachovala vyváženost. Vyměnit poškozené nebo nečitelné štítky.
- g) Před použitím zkontrolovat napájení a prodlužovací přívod, jestli nevykazuje známky poškození nebo stárnutí. Pokud se přívod poškodí během používání, okamžitě odpojit přívod od napájení. **NEDOTÝKAT SE PŘÍVODU PŘED ODPOJENÍM OD NAPÁJENÍ.** Nepoužívat stroj, je-li přívod poškozen nebo opotřebovan.
- h) Nikdy nepoužívat stroj, jsou-li v blízkosti lidí, zejména děti, nebo domácí zvířata.

**Činnost**

- a) Před spuštěním stroje se ujistit, že je sací průduch prázdný.
- b) Nedotýkat se obličejem ani tělem sacího otvoru.
- c) Nevkládat ruce nebo jinou část těla nebo oblečení do sacího průduchu, odhazovacího kanálu nebo do blízkosti pohyblivých částí.
- d) Vždy udržovat rovnováhu a stabilní postoj. Pracovat jen tam, kam lze bezpečně dosáhnout. Nikdy nestát výš než je základna stroje, když se vysává materiál.
- e) Vždy, když se provozuje tento typ stroje, stát mimo prostor odhazování.
- f) Při vysávání materiálu být extrémně opatrný, aby se nevysávaly kousky kovu, kamene, lahví, plechovek nebo jiných cizích předmětů.
- g) Pokud řezací mechanismus zasáhne cizí předmět, nebo pokud stroj začne vydávat neobvyklý zvuk nebo začne vibrovat, okamžitě vypnout zdroj energie a nechat stroj zastavit. Odpojit stroj od napájecího zdroje a před opětovným spuštěním a provozem stroje provést následující kroky:
  - i) hledat poškození;
  - ii) vyměnit nebo opravit všechny poškozené části;

- iii) zkontrolovat dotažení všech uvolněných částí.
- h) Nenechat zpracovávaný materiál, aby se nahromadil v prostoru odhazování; to může zabránit správnému odhazování a může vést ke zpětnému vrhu materiálu přes vstupní otvor.
- i) Pokud se stroj zablokuje, před uvolněním **rostlinných zbytků** vypnout zdroj energie a odpojit stroj od napájení.
- j) Nikdy neprovozovat stroj, který má poškozeny **ochranné kryty** nebo ochrany, nebo nemá namontována bezpečnostní zařízení, například **sběrný vak**.  
**POZNÁMKA:** Pokud se nepoužívá **sběrný vak**, tento příklad se může smazat.
- k) Udržovat zdroj energie bez nečistot a nánosů, aby se zabránilo poškození zdroje energie nebo možnosti požáru.
- l) Nepřenášet stroj, je-li motor v chodu.
- m) Zastavit stroj a odpojit vidlici ze zásuvky. Ujistěte se, že se všechny pohyblivé části úplně zastavily
- kdykoliv se odchází od stroje,
  - před čištěním ucpaného nebo zaneseného kanálu,
  - před kontrolou, čištěním nebo prací na stroji.
- n) Nenaklánět stroj, je-li motor v chodu.

### Údržba a uskladnění

- a) Kdykoliv se stroj zastaví kvůli opravě, prohlídce nebo uskladnění nebo kvůli výměně příslušenství, je nutno vypnout zdroj energie, odpojit stroj od napájecího zdroje a ujistit se, že se všechny pohyblivé části zcela zastavily. Nechat stroj vychladnout před prohlídkou, seřízením, atd. Pečlivě udržovat stroj a udržovat ho v čistotě.
- b) Stroj skladovat na suchém místě mimo dosah dětí.
- c) Před uskladněním nechat stroj vždy vychladnout.
- d) Pokud se opravuje drticí zařízení, je nutno si uvědomit, že přestože se důsledkem blokovací funkce ochranného krytu vypne zdroj energie, drticí zařízení se může stále pohybovat.
- e) Z důvodu bezpečnosti vyměnit opotřebované nebo poškozené části. Používat pouze originální náhradní díly a příslušenství.
- f) Nikdy se nepokoušet vyřadit z činnosti blokovací funkci **ochranného krytu**.

### Doplňkové bezpečnostní pokyny pro jednotky se sběrným vakem jako příslušenstvím

Vypnout stroj před připojením nebo sundáním vaku.

### Doporučení











Stroje by se měly napájet přes proudový chránič (RCD) s vypínacím proudem nejvýše 30 mA.

## Další informace týkající se správného a bezpečného použití

Z důvodu snížení rizika způsobení požáru, úrazu elektrickým proudem a/nebo jiného zranění osob při práci s elektrickým nářadím, musí být dodržovány základní bezpečnostní opatření včetně následujících:

- Pečlivě si přečtěte všechny pokyny, a to i v případě, jste-li seznámeni s použitím tohoto nářadí.
- Je-li u nářadí typu Y poškozen napájecí kabel, musí být vyměněn výrobcem, jeho servisním technikem nebo jinou osobou s příslušnou kvalifikací, aby bylo zabráněno jakémukoli nebezpečí.
- NEPONORUJTE toto nářadí, napájecí kabel nebo jeho zástrčku do vody nebo jiné kapaliny, abyste byli chráněni před rizikem úrazu elektrickým proudem.
- Při čištění otřete povrch nářadí vlhkým hadříkem.
- Před sestavením nebo demontáží dílů, před čištěním nebo před prováděním jakékoli údržby toto nářadí vždy vypněte a odpojte zástrčku napájecího kabelu od síťové zásuvky. Při odpojování nářadí od zásuvky nikdy netahejte za jeho napájecí kabel.
- Nepoužívejte toto nářadí, je-li jakýmkoli způsobem poškozeno. Svěřte přezkoušení nářadí, elektrickou opravu, mechanickou opravu nebo seřízení nejbližšímu autorizovanému servisu, aby bylo zabráněno jakémukoli riziku.
- Použití příslušenství nebo doplňků, které nejsou doporučeny nebo prodány výrobcem tohoto nářadí, může vést k způsobení požáru, úrazu elektrickým proudem nebo jinému zranění.
- Nenechávejte napájecí kabel zavěšený přes hrany stolu nebo přes přepážky a zabraňte jeho kontaktu s horkými povrchy.
- Nedotýkejte se horkých povrchů, používejte rukojeti a ovladače.
- Nepoužívejte nebo neumísťujte žádnou část tohoto nářadí na horké povrchy nebo v blízkosti horkých povrchů (například plynový nebo elektrický hořák nebo ve vyhřáté troubě).
- Zabraňte špatnému používání napájecího kabelu, nikdy nářadí nepřenášejte uchopením za napájecí kabel a netahejte za tento kabel, chcete-li jej odpojit od síťové zásuvky. Místo toho uchopte zástrčku a odpojte ji od zásuvky.
- Při práci s prodlužovacím kabelem se ujistěte, zda je tento prodlužovací kabel vhodný pro takové použití a zda má vhodné parametry.
- Tento výrobek je určen pouze pro použití v prostředí domácích zahrad a v podobném prostředí.
- Nepokoušejte se opravovat toto nářadí sami. Svěřte takovou opravu výrobcí nebo jeho autorizovanému servisu.
  - **Varování!** Ventilátor bude pokračovat v otáčení ještě chvíli i po vypnutí nářadí.
  - Provádějte údržbu a čištění tohoto nářadí pouze v případě, je-li zastaven jeho motor a je-li napájecí kabel nářadí odpojen od síťové zásuvky.
  - Neblokujte otvor fukaru nebo vysavače. Zablokování otvoru fukaru způsobí abnormální zvýšení otáček motoru tohoto fukaru, může způsobit poškození lopatek ve vnitřní části nářadí a může způsobit také zranění osob. Motor se může také přehřát a může dojít k požáru.
- Nesbírejte dosud doutnající nedopalky cigaret, žhavý popel, horké kovové špony, šrouby, hřebíky atd.

## Výstražné symboly

	<p>Přečtěte si tento návod k použití a dodržujte všechny všechny výstražné a bezpečnostní pokyny.</p>
	<p>Nepoužívejte toto nářadí ve vlhkém prostředí a nevystavujte jej dešti.</p>
	<p>Vždy používejte ochranu zraku s dostatečnou úrovní ochrany.</p>
	<p>Dávejte pozor na padající předměty.</p>
	<p>Udržujte ostatní osoby v bezpečné vzdálenosti.</p>
	<p>Před čištěním nebo před prováděním údržby toto nářadí vypněte a odpojte zástrčku kabelu od síťové zásuvky.</p>
	<p>Je-li napájecí kabel poškozen nebo zamotán, odpojte jeho zástrčku od zásuvky.</p>
	<p>Vždy používejte ochranu sluchu s dostatečnou úrovní ochrany.</p>
	<p>Nedotýkejte se ventilátoru. Lopatky budou pokračovat v otáčení ještě krátkou dobu po vypnutí nářadí.</p>
	<p>Toto nářadí splňuje požadavky příslušných norem EU.</p>
	<p><b>Elektrická bezpečnost</b> Toto nářadí je opatřeno dvojitou izolací. Proto není nutné použití uzemňovací vodiče. Vždy zkontrolujte, zda napájecí napětí v elektrické síti odpovídá napětí uvedenému na štítku na nářadí.</p>



## Popis dílů

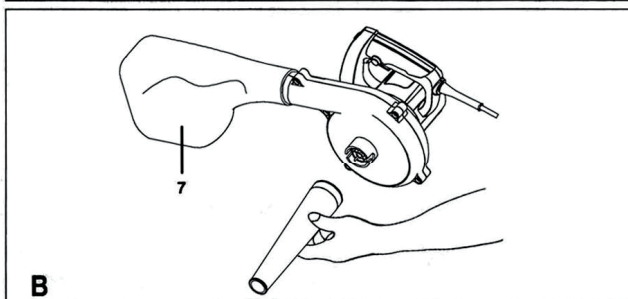
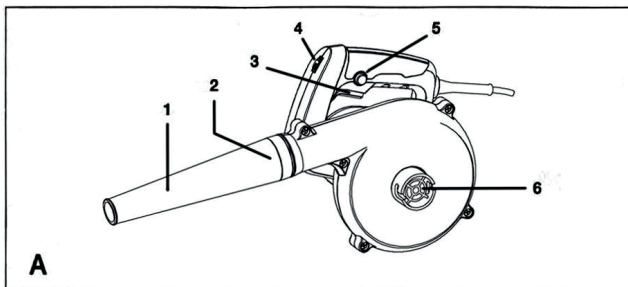

1. Hubice
2. Otvor fukaru
3. Spouštěcí spínač
4. Regulátor otáček
5. Zajišťovací tlačítko
6. Otvor sání
7. Vak na prach

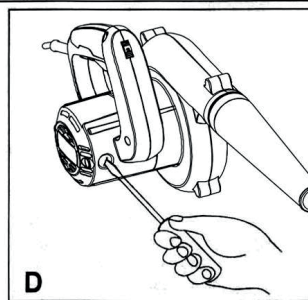
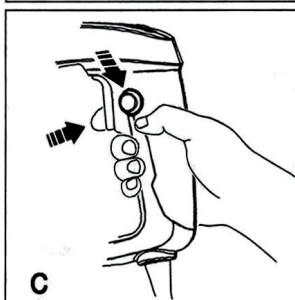

## Použití

### Montáž hubice pro použití fukaru (obr. A)

- Zasuňte kolík nacházející se uvnitř hubice do drážky nacházející se na otvoru fukaru (1).
- Otočte hubici v označeném směru, aby došlo k jejímu zajištění.
- Chcete-li hubici sejmout, otočte tuto hubici opačným směrem.

### Montáž hubice a vaku na prach pro vysávání prachu (obr. B)

- Pro vysávání a zachytávání prachu namontujte vak na prach na otvor fukaru (2) a hubici na otvor sání (6).
- Chcete-li vak na prach a hubici sejmout, jednoduše je stáhněte jedním otočením v opačném směru.
- Provádějte často vyprázdnění vaku na prach, aby byla zajištěna maximální účinnost vysávání prachu.
- Nastavte regulátor otáček (4) podle požadovaných otáček.
- Budete-li náradí používat v nepřetržitém provozním režimu, nejdříve stiskněte spínač a potom zajišťovací tlačítko (5). Chcete-li tento režim použití ukončit, stiskněte a uvolněte spínač.

**Varování:** Nepřetržitý chod náradí nesmí trvat déle než 30 minut.

### Výměna uhlíků (obr. D)

- Pro sejmutí krytky držáku uhlíku použijte šroubovák.
- Vyjměte opotřebovaný uhlík, vložte do držáku nový uhlík a zajištěte krytku držáku uhlíku.

**Varování!** Provádějte pravidelné vyjmutí a kontrolu uhlíků. Je-li uhlík opotřebován až po kontrolní značku, proveďte jeho výměnu.



## Údržba

Toto náradí bylo vyrobeno tak, aby byl zaručen jeho dlouhodobý a bezproblémový provoz s minimální údržbou. Nepřetržitě uspokojivý provoz závisí na správné péči o toto náradí a na jeho pravidelném čištění.

**Varování!** Před prováděním jakékoli údržby toto náradí vypněte a odpojte kabel od síťové zásuvky.

Pravidelně čistěte větrací drážky vašeho náradí měkkým kartáčem nebo suchým hadříkem. Pravidelně čistěte kryt motoru pomocí vlhkého hadříku. Nepoužívejte žádná abraziva nebo čističe na bázi rozpouštědel.

## Technické údaje

Model:	TB2066	UTB2066	TB2066-4 (zástrčka IRAM)
Jmenovité napětí:	220–240 V ~	110–120 V ~	220 V – 240 V ~
Frekvence:	50/60 Hz	50/60 Hz	50/60 Hz
Příkon:	600 W	600 W	600 W
Otáčky naprázdno:	0–16 000/min	0–16 000/min	0–16 000/min
Objem vzduchu:	0–3,5 m <sup>3</sup> /min	0–3,5 m <sup>3</sup> /min	0–3,5 m <sup>3</sup> /min
Průměr hubice:	25 mm	25 mm	25 mm
Třída izolace:			
Hmotnost:	1,6 kg	1,6 kg	1,6 kg

Model:	TB2066-6 (zástrčka ISRAEL)	TB2066-8 (zástrčka BS)	TB2066S (zástrčka SAA)
Jmenovité napětí:	220–240 V ~		
Frekvence:	50/60 Hz		
Příkon:	600 W		
Otáčky naprázdno:	0–16 000/min		
Objem vzduchu:	0–3,5 m <sup>3</sup> /min		
Průměr hubice:	25 mm		
Třída izolace:			
Hmotnost:	1,6 kg		

Akustický tlak; nejistota K	Lpa 82,9 dB(A); K= ±3	
Akustický výkon; nejistota K	Lwa 96,2 dB(A); K= ± 3; Garantovaný ak. výkon: 99 dB(A)	
Max. vibrace (součet tří os); nejistota K:	režim vysávání	a <sub>h</sub> : 1,365 m/s <sup>2</sup> ; K=±1,5 m/s <sup>2</sup>
	režim fukaru	a <sub>h</sub> : 1,135 m/s <sup>2</sup> ; K=±1,5 m/s <sup>2</sup>

**TB2066, UTB2066, TB2066-4, TB2066-6, TB2066-8, TB2066S**  
**Rozkreslená sestava**

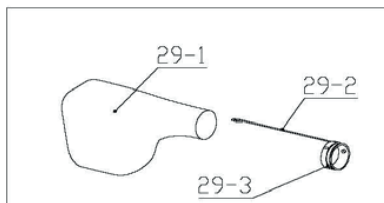
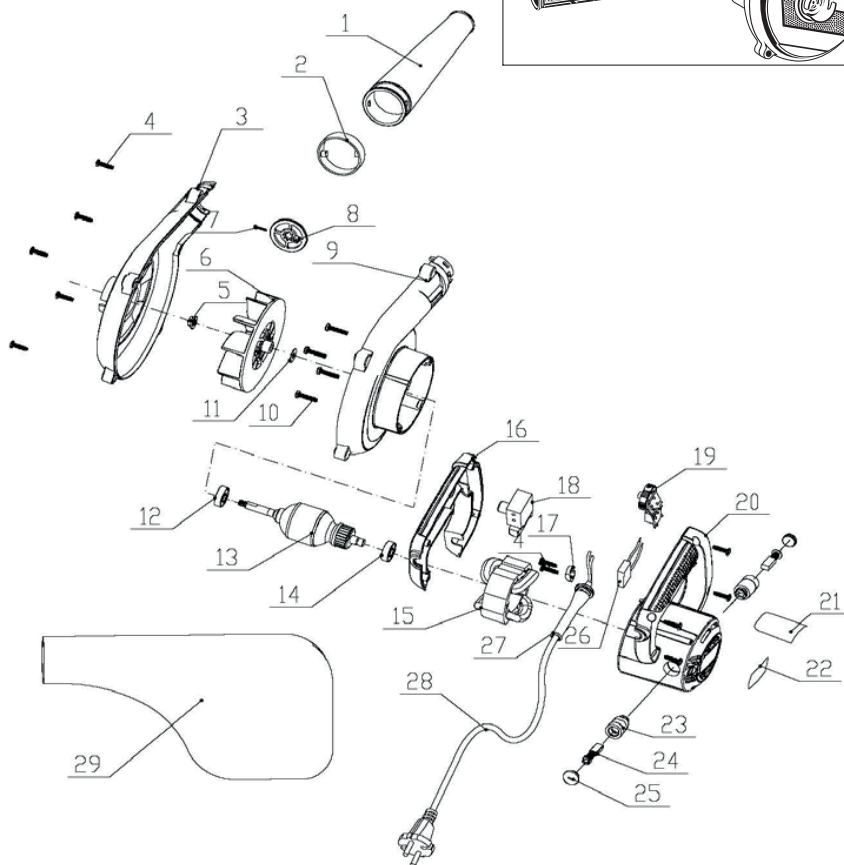
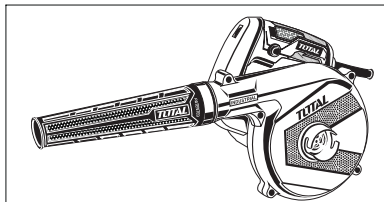

**TB2066, UTB2066, TB2066-4, TB2066-6, TB2066-8, TB2066S**  
**Seznam dílů**

Č.	Popis části	Počet
1	Trubice fukaru	1
2	Kroužek trubice fukaru	1
3	Levý kryt	1
4	Závitořezný šroub	9
5	Matice	1
6	Ventilátor	1
7	Závitořezný šroub	1
8	Zadní deska	1
9	Pravý kryt	1
10	Závitořezný šroub	4
11	Podložka	1
12	Ložisko 608	1
13	Kotva	1
14	Ložisko 627	1
15	Stator	1

Č.	Popis části	Počet
16	Kryt rukojeti	1
17	Přichytka kabelu	1
18	Spínač	1
19	Deska s plošnými spoji	1
20	Montážní prvek motoru	1
21	Štítek s údaji	1
22	Štítek s logem	1
23	Uhlík	2
24	Držák uhlíku	2
25	Kryt uhlíku	2
26	Kondenzátor	1
27	Obal kabelu	1
28	Zástrčka napájecího kabelu	1
29	Sestava vaku na prach	1

## Záruční lhůta a podmínky

### ODPOVĚDNOST ZA VADY (ZÁRUKA)

Uplatnění nároku na bezplatnou záruční opravu se řídí zákonem č. 89/2012 Sb., přičemž odpovědnost za vady na Vámi zakoupený výrobek platí po dobu 2 let od data jeho zakoupení - pokud např. na obalu či promomateriálu není uvedena delší doba pro nějakou část či celý výrobek.

Při splnění níže uvedených podmínek, které jsou v souladu s tímto zákonem, Vám výrobek bude bezplatně opraven.

### ZÁRUCNÍ PODMÍNKY

- 1) Prodávající je povinen spotřebiteli zboží předvést (pokud to jeho povaha umožňuje) a vystavit doklad o koupi v souladu se zákonem. Všechny údaje v dokladu o koupi musí být vypsány nesmazatelným způsobem v okamžiku prodeje zboží.
- 2) Již při výběru zboží pečlivě zvažte, jaké funkce a činnosti od výrobku požadujete. To, že výrobek nevyhovuje Vaším pozdějším technickým nárokům, není důvodem k jeho reklamaci.
- 3) Při uplatnění nároku na bezplatnou opravu musí být zboží předáno s řádným dokladem o koupi.
- 4) Pro přijetí zboží k reklamaci by mělo být pokud možno očištěno a zabaleno tak, aby při přepravě nedošlo k poškození (nejlépe v originálním obalu). V zájmu přesné diagnostiky závady a jejího dokonalého odstranění spolu s výrobkem zašlete i jeho originální příslušenství.
- 5) Servis nenese odpovědnost za zboží poškozené přepravcem.
- 6) Servis dále nenese odpovědnost za zaslání příslušenství, které není součástí základního vybavení výrobku. Výjimkou jsou případy, kdy příslušenství nelze odstranit z důvodu vady výrobku.
- 7) Odpovědnost za vady („záruka“) se vztahuje na skryté a viditelné vady výrobku.
- 8) Záruční opravu je oprávněn vykonávat výhradně autorizovaný servis značky Total.
- 9) Výrobce odpovídá za to, že výrobek bude mít po celou dobu odpovědnosti za vady vlastnosti a parametry uvedené v technických údajích, při dodržení návodu k použití.
- 10) Nárok na bezplatnou opravu zaniká, jestliže:
  - a) výrobek nebyl používán a udržován podle návodu k obsluze.
  - b) byl proveden jakýkoliv zásah do konstrukce stroje bez předchozího písemného povolení vydaného firmou Madal Bal a.s. nebo autorizovaným servisem značky Total.
  - c) výrobek byl používán v jiných podmínkách nebo k jiným účelům, než ke kterým je určen.
  - d) byla některá část výrobku nahrazena neoriginální součástí.
  - e) k poškození výrobku nebo k nadměrnému opotřebení došlo vinou nedostatečné údržby.
  - f) výrobek havaroval, byl poškozen vyšší mocí či nedbalostí uživatele.
  - g) škody vzniklé působením vnějších mechanických, teplotních či chemických vlivů.
  - h) vady byly způsobeny nevhodným skladováním, či manipulací s výrobkem.
  - i) výrobek byl používán (pro daný typ výrobku) v agresivním prostředí např. prашném, vlhkém.
  - j) výrobek byl použit nad rámec přípustného zatížení.
  - k) bylo provedeno jakékoliv falšování dokladu o koupi či reklamační zprávy.
- 11) Odpovědnost za vady se nevztahuje na běžné opotřebení výrobku nebo na použití výrobku k jiným účelům, než ke kterým je určen.
- 12) Odpovědnost za vady se nevztahuje na opotřebení výrobku, které je přirozené v důsledku jeho běžného používání, např. obroušení brusných kotoučů, nižší kapacita akumulátoru po dlouhodobém používání apod.
- 13) Poskytnutím záruky nejsou dotčena práva kupujícího, která se ke koupi věci vztahují podle zvláštních právních předpisů.
- 14) Nelze uplatňovat nárok na bezplatnou opravu vady, na kterou již byla prodávajícím poskytnuta sleva. Pokud si spotřebitel výrobek svépomocí opraví, pak výrobce ani prodávající nenese odpovědnost za případné poškození výrobku či újmu na zdraví v důsledku neodborné opravy či použití neoriginálních náhradních dílů.
- 15) Na vyměněné zboží či jeho část v záruční lhůtě neplyne nová dvouletá záruka od data výměny, ale dvouletá záruka se počítá od data zakoupení původního výrobku.
- 16) V případě sporu mezi kupujícím a prodávajícím ve vztahu kupní smlouvy, který se nepodařilo mezi stranami urovnat přímo, má kupující právo obrátit se na obchodní inspekci jako subjekt mimosoudního řešení spotřebitelských sporů. Na webových stránkách obchodní inspekce je odkaz na záložku „ADR-mimosoudní řešení sporů“.

### Záruční a pozáruční servis

Pro uplatnění práva na záruční opravu se obraťte na obchodníka, u kterého jste zboží zakoupili.

Pro pozáruční opravu se obraťte na autorizovaný servis značky Total, kterým je Band servis s.r.o. na adrese Těšínská 234/120 716 00 Ostrava-Radvanice tel./fax. 596 232 390.

V případě potřeby se pro bližší informace ohledně záruční a pozáruční opravy výrobků značky Total obraťte na e-mail: servis@madalbal.cz; Tel.: 222 745 132 nebo 222 745 133 nebo přímo také na adresu Madal Bal a.s. Letovská 532 199 00 Praha Letňany v době Po-Pá 9:30-17:30.

## EU Prohlášení o shodě

**Předmět prohlášení-model, identifikace výrobku:**

**Total TB2066;  
Zahradní fukar 600 W**

**Výrobce: TOTAL TOOLS CO., PTE. LTD. No. 45 Shanghai Road,  
Suzhou Industrial Park, Čína**

prohlašuje, že výše popsany předmět prohlášení je ve shodě s příslušnými harmonizačními právními předpisy Evropské unie: 2006/42 ES; (EU) 2011/65; (EU) 2014/30; 2000/14 ES. Toto prohlášení se vydává na výhradní odpovědnost výrobce.

Harmonizované normy (včetně jejich pozměňujících příloh, pokud existují), které byly použity k posouzení shody a na jejichž základě se shoda prohlašuje:

EN 60335-1:2012; EN 50636-2-100:2014; EN 55014-1:2017;  
EN 55014-2:2015; EN 61000-3-2:2014; EN 61000-3-3:2013; EN 50581:2012;

Kompletaci technické dokumentace (2006/42 ES; 2000/14 ES)  
provedl Martin Šenkýř, Madal Bal a.s.

Technická dokumentace (2006/42 ES; 2000/14 ES) je k dispozici na adrese dovozce  
Madal Bal, a.s. Průmyslová zóna Příluky 244, 760 01 Zlín.

Naměřená hladina akustického výkonu zařízení reprezentujícího daný typ (2000/14 ES):  
96,2 dB(A); nejistota K= ±3 dB(A)

Garantovaná hladina akustického výkonu zařízení (2000/14 ES): 99 dB(A).

Místo a datum vydání EU prohlášení o shodě: Shanghai 11.4.2019

Jméno a podpis osoby oprávněné vypracovat prohlášení o shodě jménem výrobce:

Osborn Zou



# TOTAL

One-Stop Tools Station

TOTAL

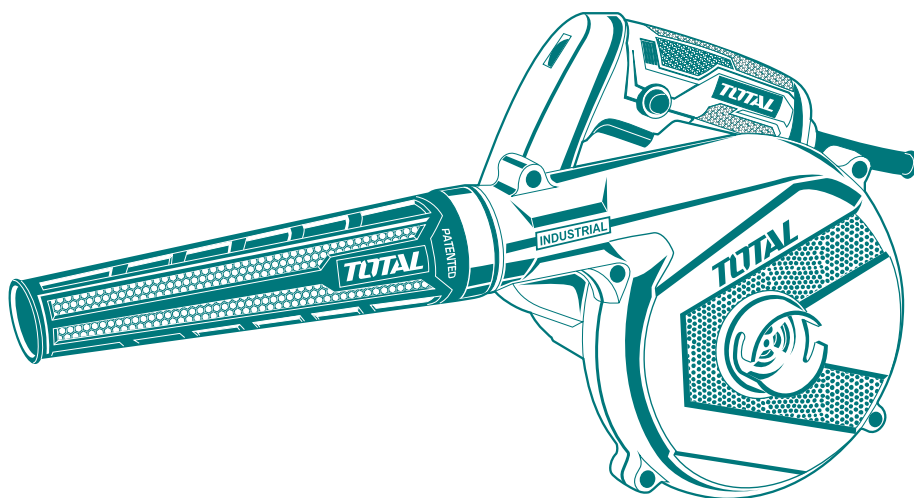

**FUKAR S VYSAVAČEM**

[www.totaltools.cn](http://www.totaltools.cn)  
TOTAL TOOLS CO., PTE. LTD.  
VYROBENO V ČINĚ  
T1118.V07

# 600 W