

TOTAL

One-Stop Tools Station

TOTAL

INDUSTRIAL

**AKU
ÚHLOVÁ
BRUSKA**

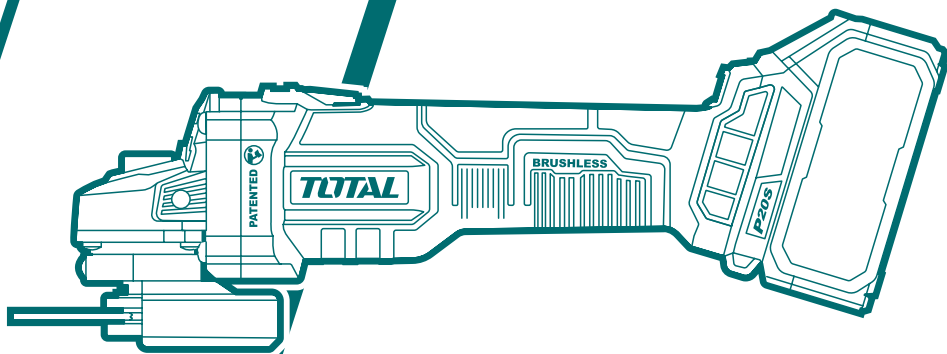

**TAGLI201008, TAGLI201008xy,
TAGLI201158, TAGLI201158xy,
UTAGLI201158, UTAGLI201158xy,
TAGLI201258, TAGLI201258xy,
UTAGLI201258, UTAGLI201258xy**

x (bez označení, 1, 2, 3, 4, 5, 6, 7, 8, 9, E, S, A, M)

y (bez označení, -1, -2, -3, -4, -5, -6, -7, -8, -9, E, S, A, M)



Překlad původního návodu k používání

ÚVOD

Vážený zákazníku,
děkujeme za důvěru, kterou jste projevili značce TOTAL zakoupením tohoto výrobku. Výrobek byl podroben testům spolehlivosti, bezpečnosti a kvality předepsaných normami a předpisy Evropské unie.
S jakýmkoli dotazy se obraťte na naše zákaznické a poradenské centrum:











info@madalbal.cz; Tel.: +420 577 599 777

Dovozce: Madal Bal a. s., Průmyslová zóna Příluky 244, CZ-76001 Zlín, Česká republika.

Výrobce: TOTAL TOOLS CO., PTE. LTD. No. 45 Shanghai Road, Suzhou Industrial Park, Čína

Datum vydání: 25.4.2022

SYMBOLY POUŽITÉ V TOMTO NÁVODU A NA ŠTÍTCÍCH

	Bezpečnostní upozornění
	Před použitím tohoto nářadí si prosím pečlivě přečtěte tento návod.
	Označení shody CE.
	Používejte certifikovanou ochranu sluchu, zraku a dýchacích cest s dostatečnou úrovní ochrany.
	Dodatečná ochrana dvojitou izolací.
	Elektrozařízení nevyhazujte do směsného odpadu, viz kapitola likvidace odpadu.
	Akumulátor nevyhazujte do směsného odpadu, viz kapitola likvidace odpadu.
	Akumulátor vždy recyklujte.
	Akumulátor nevystavujte teplotám nad 40 °C.
	Nevhazujte baterie do ohně.
	Nevystavujte baterii působení vody.
V	Volty
~	Střídavý proud
≡ / DC	Stejnosměrný proud
n / n ₀	Jmenovité otáčky / otáčky naprázdno
min ⁻¹	Otáčky za minutu

BEZPEČNOST PRÁCE A OCHRANA ZDRAVÍ



UPOZORNĚNÍ

Před použitím nářadí se, prosím, seznamte s návodem k jeho obsluze, a to i v případě, že jste již obeznámeni s používáním nářadí podobného typu. Nářadí používejte pouze tak, jak je popsáno v tomto návodu k použití. Návod uschovejte pro případ další potřeby. Pokud předáváte nářadí jiné osobě, zajistěte, aby u něj byl přiložen tento návod k použití.

Nářadí pečlivě vybalte a dejte pozor, abyste nevyhodili žádnou část obalového materiálu dřívě, než najdete všechny jeho součásti. Minimálně po dobu trvání zákonného práva z vadného plnění, případně záruky za jakost doporučujeme uschovat originální přepravní karton, balicí materiál, pokladní doklad a potvrzení o rozsahu odpovědnosti prodávajícího nebo záruční list. V případě přepravy doporučujeme zabalit nářadí opět do originální krabice od výrobce.



POZNÁMKA

Vyobrazení použítá v tomto návodu nemusí vždy souhlasit se skutečností; jejich účelem je popis hlavních principů nářadí. Texty, kresby, fotografie a jiné prvky zde uvedené jsou ale chráněny autorským právem. Každé jejich zneužití nebo nepovolené kopírování je trestné.

OBECNÉ BEZPEČNOSTNÍ POKYNY PRO ELEKTRICKÉ NÁŘADÍ



VÝSTRAHA

Je nutno přečíst všechny bezpečnostní pokyny, návod k používání, obrázky a předpisy dodané s tímto nářadím. Nedodržení veškerých následujících pokynů může vést k úraze elektrickým proudem, ke vzniku požáru a/nebo k vážnému zranění osob.

Veškeré pokyny a návod k používání se musí uschovat, aby bylo možné do nich později nahlédnout.

Výrazem „elektrické nářadí“ ve všech dále uvedených výstražných pokynech je myšleno elektrické nářadí napájené (pohyblivým přívodem) ze sítě, nebo elektrické nářadí napájené z baterií (bez pohyblivého přívodu).

1) Bezpečnost pracovního prostředí

- Pracoviště je nutné udržovat v čistotě a dobře osvětlené. Nepořádek a tmavé prostory bývají příčinou nehod.
- Elektrické nářadí se nesmí používat v prostředí s nebezpečím výbuchu, kde se vyskytují hořlavé kapaliny, plyny nebo prach. V elektrickém nářadí vznikají jiskry, které mohou zapálit prach nebo výpary.
- Při používání elektrického nářadí je nutno zamezit přístupu dětí a dalších osob. Bude-li obsluha vyrušována, může ztratit kontrolu nad prováděnou činností.

2) Elektrická bezpečnost

- Vidlice pohyblivého přívodu elektrického nářadí musí odpovídat síťové zásuvce. Vidlice se nesmí nikdy jakýmkoliv způsobem upravovat. S nářadím, které má ochranné spojení se zemí, se nesmí používat žádné zásuvkové adaptéry. Vidlice, které nejsou znehodnoceny úpravami, a odpovídající zásuvky omezí nebezpečí úraze elektrickým proudem.

- b) **Obsluha se nesmí tělem dotýkat uzemněných předmětů, jako např. potrubí, tělesa ústředního topení, sporáky a chladničky.** *Nebezpečí úrazu elektrickým proudem je větší, je-li vaše tělo spojeno se zemí.*
- c) **Elektrické nářadí se nesmí vystavovat dešti, vlhku nebo mokru.** *Vnikne-li do elektrického nářadí voda, zvyšuje se nebezpečí úrazu elektrickým proudem.*
- d) **Pohyblivý přívod se nesmí používat k jiným účelům. Elektrické nářadí se nesmí nosit nebo tahat za přívod, ani se nesmí tahem za přívod odpojovat vidlice ze zásuvky. Přívod je nutné chránit před horkem, mastnotou, ostrými hranami nebo pohyblivými částmi.** *Poškozené nebo zamotané přívody zvyšují nebezpečí úrazu elektrickým proudem.*
- e) **Je-li elektrické nářadí používáno venku, musí se použít prodlužovací přívod vhodný pro venkovní použití.** *Používání prodlužovacího přívodu pro venkovní použití omezuje nebezpečí úrazu elektrickým proudem.*
- f) **Používá-li se elektrické nářadí ve vlhkých prostorech, je nutné používat napájení chráněné proudovým chráničem (RCD).** *Používání RCD omezuje nebezpečí úrazu elektrickým proudem. Pojem „proudový chránič (RCD)“ může být nahrazen pojmem „hlavní jistič obvodu (GFCI)“ nebo „jistič unikajícího proudu (ELCB)“.*
- 3) Bezpečnost osob**
- a) **Při používání elektrického nářadí musí být obsluha pozorná, musí se věnovat tomu, co právě dělá, a musí se soustředit a střízlivě uvažovat. Elektrické nářadí se nesmí používat, je-li obsluha unavena nebo pod vlivem drog, alkoholu nebo léků.** *Chvilková nepozornost při používání elektrického nářadí může vést k vážnému poranění osob.*
- b) **Používat osobní ochranné pracovní prostředky. Vždy používat ochranu očí.** *Ochranné pomůcky jako např. respirátor, bezpečnostní obuv s protiskluzovou úpravou, tvrdá pokrývka hlavy nebo ochrana sluchu, používané v souladu s podmínkami práce, snižují nebezpečí poranění osob.*
- c) **Je nutno vyvarovat se neúmyslnému spuštění stroje. Je nutno se ujistit, že je spínač před zapojením vidlice do zásuvky a/nebo při připojení bateriové soupravy, zvedáním či přenášením nářadí v poloze vypnuto. Přenášení nářadí s prstem na spínači nebo zapojování vidlice nářadí se zapnutým spínačem může být příčinou nehod.**
- d) **Před zapnutím nářadí je nutno odstranit všechny seřizovací nástroje nebo klíče. Seřizovací nástroj nebo klíč, který zůstane připevněn k otáčející se části elektrického nářadí, může být příčinou poranění osob.**
- e) **Obsluha musí pracovat jen tam, kam bezpečně dosáhne. Obsluha musí vždy udržovat stabilní postoj a rovnováhu.** *To umožní lepší kontrolu nad elektrickým nářadím v nepředvídaných situacích.*
- f) **Oblékat se vhodným způsobem. Nenosit volné oděvy ani šperky. Obsluha musí dbát, aby měla vlasy a oděv dostatečně daleko od pohyblivých částí.** *Volné oděvy, šperky a dlouhé vlasy mohou být zachyceny pohyblivými se částmi.*
- g) **Jsou-li k dispozici prostředky pro připojení zařízení k odsávání a sběru prachu, je nutno zajistit, aby se taková zařízení připojila a správně používala.** *Použití těchto zařízení může omezit nebezpečí způsobená vznikajícím prachem.*
- h) **Obsluha nesmí dopustit, aby se kvůli rutině, která vychází z častého používání nářadí, stala samolibou, a začala ignorovat zásady bezpečnosti nářadí.** *Neopatrná činnost může ve zlomku vteřiny způsobit závažné poranění.*
- 4) Používání a údržba elektrického nářadí**
- a) **Elektrické nářadí se nesmí přetěžovat. Je nutné používat správné elektrické nářadí, které je určené pro prováděnou práci. Správné elektrické nářadí bude lépe a bezpečněji vykonávat práci, pro kterou bylo konstruováno.**
- b) **Nesmí se používat elektrické nářadí, které nelze zapnout a vypnout spínačem. Jakékoliv elektrické nářadí, které nelze ovládat spínačem, je nebezpečné a musí být opraveno.**
- c) **Před jakýmkoliv seřizováním, výměnou příslušenství nebo před uskladněním elektrického nářadí je nutno vytáhnout vidlici ze síťové zásuvky a/nebo odejmout bateriovou soupravu z elektrického nářadí, je-li odnímatelná.** *Tato preventivní bezpečnostní opatření omezují nebezpečí nahodilého spuštění elektrického nářadí.*
- d) **Nepoužívané elektrické nářadí je nutno skladovat mimo dosah dětí a nesmí se dovolit osobám, které nebyly seznámeny s elektrickým nářadím nebo s těmito pokyny, aby nářadí používaly.** *Elektrické nářadí je v rukou nezkušených uživatelů nebezpečné.*
- e) **Elektrické nářadí a příslušenství je nutno udržovat. Je třeba kontrolovat seřízení pohyblivých se částí a jejich pohyblivost, soustředit se na praskliny, zlomené součásti a jakékoliv další okolnosti, které mohou ohrozit funkci elektrického nářadí. Je-li nářadí poškozeno, před dalším použitím je nutno zajistit jeho opravu. Mnoho nehod je způsobeno nedostatečně udržovaným elektrickým nářadím.**
- f) **Řezací nástroje je nutno udržovat ostré a čisté. Správně udržované a naostřené řezací nástroje s menší pravděpodobností zachytí za materiál nebo se zablokují a práce s nimi se snáze kontroluje.**
- g) **Elektrické nářadí, příslušenství, pracovní nástroje atd. je nutno používat v souladu s těmito pokyny a takovým způsobem, jaký byl předepsán pro konkrétní elektrické nářadí, a to s ohledem na dané podmínky práce a druh prováděné práce. Používání elektrického nářadí k provádění jiných činností, než pro jaké bylo určeno, může vést k nebezpečným situacím.**
- h) **Rukojeti a úchopové povrchy je nutno udržovat suché, čisté a bez mastnot. Kluzké rukojeti a úchopové povrchy neumožňují v neočekávaných situacích bezpečné držení a kontrolu nářadí.**
- 5) Používání a údržba bateriového nářadí**
- a) **Nářadí nabíjete pouze nabíječem, který je určen výrobcem. Nabíječ, který může být vhodný pro jeden typ bateriové soupravy, může být při použití s jinou bateriovou soupravou příčinou nebezpečí požáru.**
- b) **Nářadí používejte pouze s bateriovou soupravou, která je výslovně určena pro dané nářadí. Používání jakýchkoli jiných bateriových souprav může být příčinou nebezpečí úrazu nebo požáru.**
- c) **Není-li bateriová souprava právě používána, chraňte ji před stykem s jinými kovovými předměty jako jsou kancelářské sponky, mince, klíče, hřebíky, šrouby, nebo jiné malé kovové předměty, které mohou způsobit spojení jednoho kontaktu baterie s druhým. Zkratování kontaktů baterie může způsobit popáleniny nebo požár.**
- d) **Při nesprávném používání mohou z baterie unikat tekutiny; vyvarujte se kontaktu s nimi. Dojde-li k náhodnému styku s těmito tekutinami, opláchněte postižené místo vodou. Dostane-li se tekutina do oka, vyhledejte navíc lékařskou pomoc. Tekutiny unikající z baterie mohou způsobit záněty nebo popáleniny.**
- e) **Bateriová souprava nebo nářadí, které je poškozeno nebo přestavěno, se nesmí používat. Poškozené nebo upravené akumulátory se mohou chovat nepředvídatelně, které může mít za následek oheň, výbuch nebo nebezpečí úrazu.**
- f) **Bateriové soupravy nebo nářadí se nesmí vystavovat ohni nebo nadměrné teplotě. Vystavení ohni nebo teplotě vyšší než 130 °C může způsobit výbuch.**

- g) Je nutno dodržovat všechny pokyny nabíjení a nenabíjet bateriovou soupravu nebo nářadí mimo teplotní rozsah, který je uveden v návodu k používání. Nesprávné nabíjení nebo nabíjení při teplotách, které jsou mimo uvedený rozsah, mohou poškodit baterii a zvýšit riziko požáru.

6) Servis

- a) Opravy vašeho bateriového nářadí svěřte kvalifikované osobě, které bude používat identické náhradní díly. Tímto způsobem bude zajištěna stejná úroveň bezpečnosti nářadí jako před opravou.
- b) Poškozené bateriové soupravy se nesmí nikdy opravovat. Oprava bateriových souprav by měla být prováděna pouze u výrobce nebo v autorizovaném servisu.

BEZPEČNOSTNÍ POKYNY PRO VŠECHNY PRACOVNÍ ČINNOSTI

Bezpečnostní upozornění společná pro pracovní činnosti broušení, broušení drátěným kartáčem nebo abrazivní řezání

- **Toto elektromechanické nářadí je určeno pro použití jako bruska, bruska s drátěným kartáčem, nebo řezací nářadí. Je třeba číst všechna bezpečnostní varování, instrukce, ilustrace a specifikace dané pro toto elektromechanické nářadí.** Nedodržení všech níže uvedených pokynů může mít za následek úraz elektrickým proudem, požár a/nebo vážné zranění.
- **Nedoporučuje se provádět tímto nářadím pracovní činnosti jako leštění.** Provádění pracovních činností, pro které není toto nářadí určeno, může vytvořit riziko a způsobit zranění osoby.
- **Nesmí se používat příslušenství, které není výslovně navrženo a doporučeno výrobcem nářadí.** Pouhá skutečnost, že příslušenství lze připojit k vašemu nářadí, nezaručuje jeho bezpečný provoz.
- **Jmenovité otáčky příslušenství musí být alespoň rovny maximálním otáčkám vyznačeným na nářadí.** Příslušenství, které pracuje při vyšších otáčkách, než jsou jeho jmenovité otáčky, se může rozlomit a rozpadnout.
- **Vnější průměr a tloušťka příslušenství musí být v mezích jmenovitého rozsahu pro dané elektromechanické nářadí.** Příslušenství nesprávné velikosti nemůže být dostatečně chráněno ani ovládáno.
- **Závitový upevňovací prvek příslušenství musí odpovídat závitů na vřetenu brusky. Upínací otvor příslušenství, které se montuje na příruby, musí být vhodný pro vymezení průměru příruby.** Příslušenství, které neodpovídají montážním rozměrům elektromechanického nářadí, bude nevyvážené, může nadměrně vibrovat a může způsobit ztrátu kontroly.
- **Nesmí se používat poškozené příslušenství. Před každým použitím se zkontroluje příslušenství: u broušících kotoučů odštipnutí a praskliny, u opěrných podložek trhliny, roztržení nebo nadměrné opotřebení, u drátěných kartáčů uvolněné nebo prasklé dráty. Pokud příslušenství nebo nářadí upadlo, zkontroluje se poškození nebo se namontuje nepoškozené příslušenství. Po zkontrolování a namontování příslušenství se obsluha i okolostojící musí postavit tak, aby se nacházeli mimo roviny rotujícího příslušenství, a nářadí se nechá běžet při nejvyšších otáčkách naprázdno po dobu jedné minuty. Během této zkušební doby se poškozené příslušenství obvykle rozlomí nebo rozpadne.**
- **Musí se používat osobní ochranné pracovní prostředky. V závislosti na použití je třeba použít obličejový štít nebo bezpečnostní ochranné brýle. V přiměřeném rozsahu je nutno použít masku proti prachu, chrániče sluchu, rukavice a pracovní**

zástěru, která je schopna zadržet malé úlomky brusiva nebo obrobku. Ochrana očí musí být schopna zadržet odlétající úlomky, které vznikají při různých pracovních činnostech. Prachová maska nebo respirátor musí být schopny odfiltrovat částičky, které vznikají při dané činnosti. Dlouhotrvající vystavení hluku o vysoké intenzitě může způsobit ztrátu sluchu.

- **Okolostojící musí zůstat v bezpečné vzdálenosti od pracovního prostoru. Každý, kdo vstupuje do pracovního prostoru, musí používat osobní ochranné pracovní prostředky.** Úlomky obrobku nebo poškozeného příslušenství mohou odlétnout a způsobit zranění i mimo bezprostřední pracovní prostor.
- **Při provádění činnosti, kde se obráběcí nástroj může dotknout skrytého vedení nebo svého vlastního přívodu, se elektromechanické nářadí musí držet pouze za izolované úchopové povrchy.** Dotyk obráběcího nástroje s „živým“ vodičem může způsobit, že se neizolované kovové části elektromechanického nářadí stanou „živými“ a mohou vést k úrazu uživatele elektrickým proudem.
- **Pohyblivý přívod se musí umístit mimo dosah rotujícího nástroje.** Ztratí-li obsluha kontrolu, může dojít k přefíznutí nebo přebroušení pohyblivého přívodu, a ruka nebo paže obsluhy může být vtazena do rotujícího nástroje.
- **Elektromechanické nářadí se nesmí nikdy odložit, dokud se nástroj úplně nezastaví.** Rotující nástroj se může zachytit o povrch a vytrhnout nářadí z kontroly obsluhy.
- **Elektromechanické nářadí se nikdy nesmí spouštět během přenášení na straně obsluhy.** Rotující nástroj se při náhodném dotyku může zaháknout za oděv obsluhy a přitáhnout se k tělu.
- **Větrací otvory nářadí se musí pravidelně čistit.** Ventilátor motoru vtahuje prach dovnitř skříně, a nadměrné nahromadění kovového prachu může způsobit elektrické nebezpečí.
- **S elektromechanickým nářadím se nesmí pracovat v blízkosti hořlavých materiálů.** Mohlo by dojít ke vznícení těchto materiálů od jisker.
- **Nesmí se používat příslušenství, které vyžaduje chlazení kapalinou.** Použití vody, nebo jiných chladicích kapalin může způsobit úraz nebo usmrčení elektrickým proudem.

DALŠÍ BEZPEČNOSTNÍ POKYNY PRO VŠECHNY PRACOVNÍ ČINNOSTI

Zpětný vrh a související varování

Zpětný vrh je náhlá reakce na sevření nebo zaseknutí rotujícího kotouče, opěrné podložky, kartáče nebo jiného příslušenství. Sevření nebo zaseknutí způsobí prudké zastavení rotujícího nástroje, které následovně způsobí, že se nekontrolované nářadí pohybuje ve směru opačném ke směru otáčení nástroje v bodě uváznutí.

Například: dojde-li k sevření nebo zaseknutí broušícího kotouče v obrobku, hrana kotouče, která vstupuje do bodu sevření, může vniknout do povrchu materiálu a způsobí, že kotouč je vytlačen nahoru nebo odhozen. Kotouč může buď vyskočit směrem k obsluze, nebo od ní, v závislosti na směru pohybu kotouče v bodě zaseknutí. Broušící kotouče mohou v těchto případech také prasknout.

Zpětný vrh je výsledkem nesprávného používání elektromechanického nářadí a/nebo nesprávných pracovních postupů či podmínek a lze mu zabránit řádným dodržováním níže popsaných bezpečnostních opatření.

- **Náradí je třeba držet pevně a je nutno udržovat správnou polohu těla a paže tak, aby bylo možno odolat silám zpětného vrhu. Vždy se musí použít pomocná rukojeť, je-li jí náradí vybaveno, kvůli maximální kontrole nad zpětným vrhem nebo reakčním kroutícím momentem při uvedení stroje do chodu.** Obsluha je schopna kontrolovat reakční kroutící momenty a síly zpětného vrhu, dodržuje-li správná bezpečnostní opatření.
- **Ruka se nikdy nesmí přibližovat k rotujícímu nástroji.** Nástroj může zpětným vrhem odmrštit ruku obsluhy.
- **Nesmí se stát v prostoru, kam se může náradí dostat, dojde-li ke zpětnému vrhu.** Zpětný vrh vrhne náradí ve směru opačném ke směru pohybu kotouče v bodě zaseknutí.
- **Je třeba věnovat zvláštní pozornost opracování rohů, ostrých hran apod. Je nutno předcházet poskakování a zaseknutí nástroje.** Rohy, ostré hrany nebo poskakování mají tendenci zaseknout rotující nástroj a způsobit ztrátu kontroly nebo zpětný vrh.
- **K náradí se nesmí připojit pilový řetězový řezbářský kotouč nebo pilový kotouč se zuby.** Tyto kotouče způsobují často zpětný vrh a ztrátu kontroly.

DOPLŇKOVÉ BEZPEČNOSTNÍ POKYNY PRO PRACOVNÍ ČINNOSTI BROUŠENÍ A ŘEZÁNÍ

Bezpečnostní varování specifická pro pracovní činnosti broušení a abrazivní řezání:

- **Používají se pouze typy kotoučů, které jsou doporučeny pro toto elektromechanické náradí, a specifický ochranný kryt, který je konstruován pro vybraný kotouč.** Kotouče, pro které nebylo elektromechanické náradí konstruováno, nemohou být odpovídajícím způsobem zakryty a jsou nebezpečné.
- **Broušící povrch kotoučů, které jsou ve středu snižené, se musí namontovat pod rovinu okraje ochranného krytu.** Nesprávně namontovaný kotouč, který vyčnívá přes rovinu okraje ochranného krytu, nemůže být dostatečně chráněn.
- **Ochranný kryt musí být bezpečně připevněn k elektromechanickému náradí a umístěn pro maximální bezpečnost tak, aby byla ve směru k obsluze odkryta co nejmenší část kotouče.** Ochranný kryt pomáhá chránit obsluhu před úlomky kotouče, náhodným dotykem s kotoučem a jiskrami, které mohou zapálit oblečení.
- **Kotouče se musí používat pouze pro doporučená použití. Například: není dovoleno broušení boční stranou řezacího kotouče.** Abrazivní řezací kotouče jsou určeny pro obvodové řezání, stranové síly působící na tyto kotouče by je mohly roztržít.
- **Vždy se musí používat nepoškozené příruby kotouče, které mají pro zvolený kotouč správnou velikost a tvar.** Správné příruby kotouče podepírají kotouč, a tím snižují možnost prasknutí kotouče. Příruby pro řezací kotouče se mohou lišit od přírub pro broušící kotouče.
- **Nesmí se používat opotřebené kotouče původně větších rozměrů, které jsou určeny pro větší elektromechanické náradí.** Kotouče určené pro větší elektromechanické náradí nejsou vhodné pro větší otáčky menšího náradí a mohou prasknout.

DOPLŇKOVÉ BEZPEČNOSTNÍ POKYNY PRO ŘEZÁNÍ

Doplňková bezpečnostní varování specifická pro pracovní činnosti abrazivního řezání:

- **Řezací kotouč se nesmí zarážet do materiálu ani se na něj nesmí působit nadměrným tlakem. Nesmí se vyvíjet snaha dosáhnout nadměrné hloubky řezu.** Přetížení kotouče zvyšuje zatížení a náchylnost ke zkroucení nebo zaseknutí kotouče v řezu a možnost zpětného vrhu nebo prasknutí kotouče.
- **V přímce s rotujícím kotoučem nebo za ním se nestojí.** V okamžiku, když se kotouč v pracovním bodě pohybuje od těla obsluhy, možný zpětný vrh může vrhnout protáčející se kotouč a elektromechanické náradí přímo na obsluhu.
- **Pokud se kotouč zasekne nebo se řezání z nějakého důvodu přeruší, elektromechanické náradí se musí vypnout a držet nehybně, dokud se kotouč úplně nezastaví. Obsluha se nikdy nesmí pokoušet o vyjmutí řezacího kotouče z řezu, je-li kotouč v pohybu, protože může dojít ke zpětnému vrhu.** Je nutno prověřit situaci a sjednat nápravu, aby se vyloučilo zaseknutí kotouče.
- **Řezání v obrobku se nesmí znovu začít. Kotouč se nechá dosáhnout plných otáček a opatrně se znovu vnoří do řezu.** Pokud se náradí znovu spustí s kotoučem zanořeným v řezu, může dojít k jeho zaseknutí, vytlačení nahoru, nebo ke zpětnému vrhu.
- **Panely a jiné velké kusy obrobků je nutno podepřít, aby se zmenšilo nebezpečí zaseknutí kotouče a zpětného vrhu.** Velké obrobky mají tendenci prohýbat se vlastní vahou. Podpěry se musí umístit pod obrobek poblíž přímký řezu a v blízkosti hran obrobku na obou stranách kotouče.
- **Je třeba věnovat zvláštní pozornost při provádění „řezu do dutiny“ do stávajících zdí nebo jiných slepých prostor.** Pronikající kotouč může proříznout plynové nebo vodovodní potrubí, elektrické vedení nebo předměty, které mohou způsobit zpětný vrh.

DOPLŇKOVÉ BEZPEČNOSTNÍ POKYNY PRO PRACOVNÍ ČINNOSTI ROVINNÉHO BROUŠENÍ

Bezpečnostní varování specifická pro pracovní činnosti rovinného broušení:

- **Pro broušící talíř se nepoužívá nadměrně velký brusný papír. Při výběru broušícího papíru je potřeba se řídit doporučením výrobce.** Velký brusný papír, který přesahuje přes broušící desku, představuje riziko roztržení a může způsobit zaseknutí, roztržení kotouče nebo zpětný vrh.

DOPLŇKOVÉ BEZPEČNOSTNÍ POKYNY PRO PRACOVNÍ ČINNOSTI BROUŠENÍ S DRÁTĚNÝM KARTÁČEM

Bezpečnostní varování specifická pro pracovní činnosti broušení s drátěným kartáčem:

- **I při běžné činnosti dochází k odhazování drátěných štětín z kartáče. Dráty se nesmí přetěžovat nadměrným zatížením kartáče.** Drátěné štětiny mohou snadno proniknout lehkým oděvem a/nebo kůží.

- **Je-li pro broušení drátěným kartáčem doporučeno použití ochranného krytu, zajistí se, aby nedošlo k žádnému dotyku mezi drátěným kotoučem nebo kartáčem a ochranným krytem.** Drátěný kotouč nebo kartáč může při práci vlivem zatížení a odstředivých sil zvětšovat svůj průměr.

BEZPEČNOSTNÍ POKYNY PRO AKUMULÁTOR



POZNÁMKA

Akumulátor není součástí dodávky brusky.

- Akumulátor chraňte před deštěm, vysokou vlhkostí, vysokými teplotami, před mechanickým poškozením a nikdy jej neotvírejte.
- Zajistěte, aby si s akumulátorem nehrály děti.
- Nebudete-li akumulátor delší dobu používat (např. déle než šest měsíců), nabijte jej.
- Před použitím akumulátoru si přečtěte všechny pokyny a výstrahy nacházející se na nabíječe, na akumulátoru a na výrobku, který bude tento akumulátoru používat.
- Nepokoušejte se akumulátor rozebírat.
- Dojde-li k nadměrnému zkrácení provozní doby, okamžitě přestaňte akumulátor používat. Mohlo by dojít k nebezpečnému přehřátí, popáleninám nebo dokonce k explozi.
- Dostane-li se elektrolyt z akumulátoru do očí, okamžitě si je začněte vyplachovat čistou vodou a vyhledejte lékařské ošetření. Mohlo by dojít k ztrátě zraku.
- Zabraňte zkratování akumulátoru.
 - (1) Nedotýkejte se kontaktů akumulátoru vodivými předměty.
 - (2) Vyvarujte se uložení akumulátoru na místech, kde mohou být jiné kovové předměty, jako jsou hřebíky, mince atd.
 - (3) Nevystavujte akumulátor vlivu vody nebo dešti. Zkratovaný akumulátor může způsobit velkou poruchu elektroinstalace.
- Neukládejte nářadí a akumulátor na místech, kde může teplota dosáhnout nebo přesáhnout 50 °C.
- Nespalujte akumulátor dokonce i v případě, je-li vážně poškozena nebo zcela opotřebována.
- Dávejte pozor, aby nedošlo k pádu akumulátoru nebo k nárazu do akumulátoru.
- Nepoužívejte poškozený akumulátor.
- Dodržujte místní předpisy týkající se likvidace akumulátorů.

Rady pro zajištění maximální provozní životnosti akumulátoru

- Před úplným vybitím akumulátor vždy nabijte. Jestliže zjistíte menší výkon nářadí, nářadí vždy zastavte a nabijte akumulátor.
- Nikdy znovu nenabíjejte zcela nabitý akumulátor. Nadměrné nabíjení zkracuje provozní životnost akumulátoru.
- Nabíjejte akumulátor při pokojové teplotě v rozsahu od 10 °C do 40 °C. Horký akumulátor nechejte před nabíjením vždy vychladnout.
- Nebudete-li akumulátor delší dobu používat (to znamená déle než šest měsíců), nabijte jej.

Přeprava samostatného akumulátoru

- Pokud přepravujete akumulátor samostatně, tj. vyjmutý z nářadí, vždy se ujistěte, zda jsou kontakty akumulátoru chráněny a dobře izolovány od materiálů, které by s nimi mohly přijít do kontaktu a způsobit zkrat. Dostanou-li se kontakty akumulátoru nedopatřením do kontaktu s vodivými materiály, může dojít k požáru.

SYSTEM OCHRANY NÁŘADÍ A AKUMULÁTORU

- Toto nářadí je vybaveno systémem ochrany nářadí a akumulátoru, který v případě hrozícího přetížení nebo přehřátí automaticky odpojí napájení motoru. Systém tak chrání životnost nářadí i akumulátoru. Systém je aktivován v níže uvedených situacích.

Ochrana proti přetížení

- Je-li nářadí používáno způsobem, který způsobuje neobvykle vysoký odběr proudu, nářadí se automaticky zastaví bez jakékoli indikace. V takovém případě nářadí vypněte a zastavte práci, která způsobila přetížení. Potom nářadí znovu zapněte.

Ochrana proti přehřátí

- Dojde-li k přehřátí nářadí nebo akumulátoru, nářadí se automaticky zastaví. V takovém případě nechejte nářadí před opětovným zapnutím vychladnout.

INFORMACE A POKYNY PRO NABÍJEČKY TOTAL

Symbole

Níže jsou zobrazeny symboly použité pro nabíječku a akumulátor. Před použitím se ujistěte, zda rozumíte jejich významu.

	Připraveno na nabíjení		Nabíjení		Nabíjení ukončeno
	Vadný akumulátor		Udržovací nabíjení		Nezkratujte akumulátor

Technické údaje

Model	TFCLI2001
Vstup	100–240 V~, 50/60 Hz
Výstup	21 V

Model	TFCLI12001E
Vstup	200–240 V~, 50/60 Hz
Výstup	20 V

Výrobce si vyhrazuje právo na provádění změn specifikace bez předchozího upozornění.
POZNÁMKA: Technické údaje se mohou v jednotlivých zemích lišit.

DŮLEŽITÉ BEZPEČNOSTNÍ POKYNY

- **USCHOVEJTE TYTO POKYNY.** Tyto pokyny obsahují důležité bezpečnostní a provozní informace pro nabíječku akumulátorů.
- Před použitím nabíječky si přečtěte a nastudujte všechny pokyny a výstrahy nacházející se na nabíječe, na akumulátoru a na výrobku.
- **POZOR:** Z důvodu snížení rizika zranění nabíjejte pouze nabíjecí akumulátory TOTAL uvedené na štítku nabíječky. Jiné typy akumulátorů mohou prasknout, což může vést ke zranění osob nebo k poškození výrobku.
- S nabíječkou nemohou být nabíjeny akumulátory, které nejsou k nabíjení určeny.
- Napětí napájecího zdroje musí odpovídat napětí uvedenému na výrobním štítku nabíječky.
- Nenabíjejte v nabíječe akumulátory v přítomnosti hořlavých kapalin nebo plynů.
- Nevystavujte nabíječku dešti nebo sněžení.

- Nikdy nepřenášejte nabíječku za její napájecí kabel ani za něj netahejte, chcete-li ji odpojit od síťové zásuvky.
- Po nabíjení nebo před prováděním jakékoli údržby nebo čištění odpojte nabíječku od napájecího zdroje. Při odpojování nabíječky tahejte za zástrčku, nikoliv za kabel.
- Ujistěte se, zda je napájecí kabel veden tak, abyste po něm nešlapali, abyste o něj nezakopávali a aby nebyl vystaven poškození nebo namáhání.
- Nepoužívejte nabíječku, je-li poškozen její napájecí kabel nebo jeho zástrčka. Jsou-li napájecí kabel nebo zástrčka poškozeny, požádejte autorizovaný servis TOTAL o výměnu, abyste zabránili možnému riziku.
- Nepoužívejte nebo nerozdělávejte nabíječku, došlo-li k prudkému úderu do nabíječky, k jejímu pádu nebo k jejímu jinému poškození. V takovém případě ji předejte kvalifikovanému servisnímu technikovi. Nesprávné použití nebo nesprávně provedená opětovná montáž může vést k způsobení úrazu elektrickým proudem nebo požáru.
- Nabíječka není určena pro použití malými dětmi nebo nedospělými osobami bez dozoru.
- Děti musí být pod dozorem, aby bylo zajištěno, že si s nabíječkou nebudou hrát.
- Nenabíjejte akumulátor, je-li pokojová teplota NIŽŠÍ NEŽ 10 °C nebo VYŠŠÍ NEŽ 40 °C. Je-li teplota akumulátoru nižší než 0 °C, jeho nabíjení nesmí být zahájeno.
- Nepoužívejte transformátor, motorový generátor nebo zásuvku se stejnosměrným napětím.
- Nedovolte, aby cokoli zakrývalo nebo ucpávalo větrací otvory nabíječky.

Nabíjení

1. Připojte nabíječku k odpovídající síťové zásuvce 230 V/50 Hz. Kontrolka nabíjení se rozsvítí zeleně.
2. Zasuňte akumulátor po vodítku do nabíječky až na doraz.
3. Pokud je akumulátor správně vložen do nabíječky, rozbliká se zelená kontrolka nabíjení a bude blikat po celou dobu nabíjení.
4. Doba nabíjení se liší v závislosti na teplotě (10 °C až 40 °C), ve které je akumulátor nabíjen a na stavu akumulátoru (nový akumulátor, používaný nebo dlouho nepoužívaný akumulátor).
5. Jakmile je akumulátor nabitý, zelená kontrolka přestane blikat a trvale se rozsvítí.
6. Po nabití vyjměte akumulátor z nabíječky a odpojte napájecí kabel nabíječky od zásuvky.

POZNÁMKA:

- Nabíječka je určena pro nabíjení akumulátorů TOTAL. Nikdy nabíječku nepoužívejte k jiným účelům nebo pro nabíjení akumulátorů jiných výrobců.
- Budete-li nabíjet zcela novou nebo dlouhodobě nepoužívanou akumulátor, nemusí dojít k jeho úplnému nabití, dokud nebude několikrát zcela vybit a opětovně nabit. (Pouze akumulátory typu Ni-MH)
- Pokud začne kontrolka nabíjení blikat červeně, pravděpodobně nastal jeden z těchto stavů:
 - nabíjíte akumulátor z právě používaného nářadí nebo akumulátor, který byl dlouhodobě ponechán na místě, které bylo vystaveno přímému slunečnímu záření.
 - nabíjíte akumulátor, který byl dlouhodobě ponechán na místě, které bylo vystaveno působení studeného vzduchu.
 V těchto případech se dobíjení nespustí. Umístěte akumulátor na jiné místo, kde dojde k jeho ochlazení, respektive oteplení na teplotu, při které se nabíjení zahájí.

Upozornění na zbývající kapacitu akumulátoru

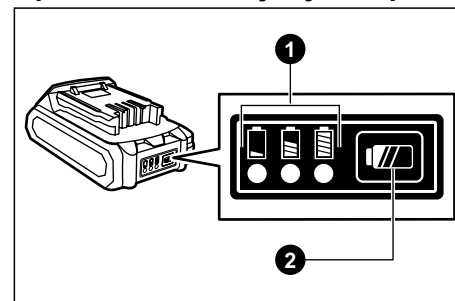

- 1 Kontrolky
- 2 Kontrolní tlačítko

- Stisknutím kontrolního tlačítka na akumulátoru se zobrazí jeho zbývající kapacita. Kontrolky se rozsvítí na několik sekund. Jejich význam je v tabulce níže.

Kontrolky		Zbývající kapacita
Svítlí	Nesvítlí	
■ ■ ■		> 80 %
■ ■ □		30 až 80 %
■ □ □		< 30 %

ZBYTKOVÁ RIZIKA

I když je toto elektrické nářadí používáno podle uvedených pokynů, nemohou být eliminovány všechny faktory zbytkových rizik. Z důvodu konstrukce a designu tohoto nářadí se mohou objevit následující rizika:

- Zdravotní problémy vzniklé v důsledku působení vibrací při použití elektrického nářadí
 - trvajících delší dobu nebo v případě, kdy nebylo správně používáno nebo nebyla-li prováděna jeho správná údržba.
 - Zranění a škody způsobené zničeným příslušenstvím, u kterého došlo k náhlému poškození.
- Poškození sluchu.
- Riziko zranění prstů při výměně pracovních nástrojů.
- Riziko zranění způsobeným kontaktem s rotujícími nebo rozpálenými částmi nářadí.
- Zdravotní rizika způsobená vdechováním prachu zvířeného při práci s opracovávaným materiálem.



VAROVÁNÍ

Toto elektrické nářadí vytváří během použití elektromagnetické pole. Toto elektromagnetické pole může v určitých případech narušovat funkci aktivních nebo pasivních lékařských implantátů. Z důvodu omezení rizika vážného nebo smrtelného zranění doporučujeme před použitím tohoto elektrického nářadí osobám s lékařskými implantáty, aby kontaktovaly své lékaře a výrobce příslušných implantátů.

Další rizika

- Budete-li používat brusné kotouče s prohloubeným středem, zajistěte, aby byly použity pouze kotouče vyztužené skelnými vlákny.
- Dávejte pozor, aby nedošlo k poškození hřídele, příruby (zejména její montážní plochy) nebo pojistné matice. Poškození těchto dílů by mohlo vést k prasknutí kotouče.
- Před nastavením spínače pily do polohy zapnuto se ujistěte, zda se brusný kotouč není v kontaktu s obrobkem.
- Před zahájením práce zapněte nářadí a nechte jej chvíli v chodu. Zkontrolujte, zda nevznikají vibrace nebo kmitání, což by znamenalo špatně nainstalovaný nebo nevyvážený kotouč.
- Provádějte pro broušení specifikovanou část povrchu kotouče.
- Nenechávejte spuštěné nářadí bez dozoru. Pracujte s tímto nářadím pouze v případě, budete-li jej držet v rukách.
- Nedotýkejte se obrobku ihned po dokončení práce. Může být zahřátý na vysokou teplotu a může vás popálit.
- Dodržujte pokyny výrobce týkající se správné montáže a použití brusných kotoučů. Tyto kotouče pečlivě uložte a opatrně s nimi manipulujte.
- Nepoužívejte samostatná zmenšující pouzdra nebo adaptéry, abyste upravili velké upínací otvory brusných kotoučů.
- Používejte pouze příruby, které jsou určeny pro toto nářadí.
- U nářadí, která mají být opatřena kotoučem se závitovým otvorem, se ujistěte, zda je závit v kotouči dostatečně dlouhý, aby odpovídal délce hřídele.
- Vždy se ujistěte, zda je obrobek řádně podepřen.
- Dávejte pozor, protože po vypnutí nářadí bude kotouč ještě chvíli pokračovat v otáčení.
- Je-li pracoviště extrémně horké a vlhké, nebo je-li znečištěno vodivým prachem, použijte z důvodu zajištění bezpečnosti uživatele tohoto nářadí proudový jistič (30 mA).
- Nepoužívejte toto nářadí na materiálech, které obsahují azbest.
- Budete-li používat rozbrušovací kotouče, vždy pracujte s krytem kotouče pro zachytávání prachu, který je vyžadován místními předpisy.
- Na rozbrušovací kotouče nesmí být vyvíjen žádný boční tlak.

TECHNICKÉ ÚDAJE

MODEL	TAGLI201008 TAGLI201008xy	UTAGLI201158 UTAGLI201158xy	TAGLI201158 TAGLI201158xy
Jmenovité napájecí napětí	20 V DC	20 V DC	20 V DC
Jmenovité otáčky bez zatížení	3 000 – 8 500 min ⁻¹	3 000 – 8 500 min ⁻¹	3 000 – 8 500 min ⁻¹
Max. průměr brusného kotouče	100 mm	4-1/2"	115 mm
Závit vřetena	M10	5/8"-11UNC	M14

MODEL	TAGLI201258 TAGLI201258xy	UTAGLI201258 UTAGLI201258xy
Jmenovité napájecí napětí	20 V DC	20 V DC
Jmenovité otáčky bez zatížení	3 000 – 8 500 min ⁻¹	3 000 – 8 500 min ⁻¹
Max. průměr brusného kotouče	125 mm	4"
Závit vřetena	M14	5/8"-11UNC

AKUMULÁTOR

MODEL	TFBLI2001 TFBLI2001xy	TFBLI2002 TFBLI2002xy	TFBLI2053 TFBLI2053xy
Výstupní napětí	20 V MAX		
Kapacita	2.0 Ah	4.0 Ah	5.0 Ah

NABÍJEČKA

MODEL	TFCLI2001 TFCLI2001xy	UTFCLI2001 UTFCLI2001xy	TFCLI20411 TFCLI20411xy TFCLI2034 TFCLI2034xy	UTFCLI20411 UTFCLI20411xy UTFCLI2034 UTFCLI2034xy
Vstupní proud	50 W		105 W	
Vstupní napětí	220-240 V~ 50/60 Hz	110-120 V~ 50/60 Hz	220-240 V~ 50/60 Hz	110-120 V~ 50/60 Hz
Výstupní napětí	20 V~		21 V~	
Výstupní proud	2 A		4 A	

Vysvětlivky:

x (= bez označení, 1, 2, 3, 4, 5, 6, 7, 8, 9, E, S, A, M)

y (= bez označení, -1, -2, -3, -4, -5, -6, -7, -8, -9, E, S, A, M)

HLUČNOST

Hladina akustického tlaku L_{pA}	82 dB(A); nejistota $K = \pm 3$ dB(A)
Hladina akustického výkonu L_{wA}	93 dB(A); nejistota $K = \pm 3$ dB(A)
Max. hladina vibrací a_n	4,4 m/s ² ; nejistota $K = \pm 1,5$ m/s ²

- Deklarovaná souhrnná hodnota vibrací a deklarovaná hodnota emise hluku se změřila v souladu se standardní zkušební metodou a smí se použít pro porovnání jednoho zaří-

zení s jiným. Deklarovaná souhrnná hodnota vibrací a deklarovaná hodnota emise hluku se smí také použít k předběžnému stanovení expozice.



VAROVÁNÍ

Emise vibrací a hluku během skutečného používání náradí se může lišit od deklarováných hodnot v závislosti na způsobu, jakým se náradí používá, zejména jaký se opracovává druh obrobku. Je nutné určit bezpečnostní měření k ochraně obsluhující osoby, která jsou založena na zhodnocení expozice ve skutečných podmínkách používání (počítat se všemi částmi pracovního cyklu, jako je čas, po který je náradí vypnuto a kdy běží naprázdno kromě času spuštění).



VÝSTRAHA

NEDOVOLTE, aby pohodlnost nebo pocit znalosti tohoto zařízení dané jeho opakovaným používáním nahradily přísné dodržování bezpečnostních pokynů pro tento výrobek. ZNEUŽITÍ nebo nedodržení bezpečnostních pravidel uvedených v tomto návodu k použití může vést k vážnému zranění.



POZNÁMKA

Vzhledem k našemu neustálému programu výzkumu a vývoje může dojít k změně uvedené specifikace bez předchozího upozornění.

USCHOVEJTE TYTO POKYNY

ÚČEL POUŽITÍ

Správné použití a charakteristika

- Tato akumulátorová úhlová bruska je určena k broušení, smirkování a řezání kovových materiálů a kamene bez použití vody s použitím k tomu určeného nástroje pro úhlové brusky.
- Nepřítomnost napájecího kabelu poskytuje svobodu a komfort při práci a manipulaci s náradím. Náradí lze tak s výhodou použít pro práci v místech, kde není možné použít elektrické náradí s napájecím kabelem z důvodu nedostupnosti distribuční elektrické sítě.
- Toto náradí je určeno pro soukromé neprofesionální uživatele.

Nesprávné použití

- Tato akumulátorová úhlová bruska není určena k řezání jiných než výše uvedených materiálů.
- Tato akumulátorová úhlová bruska je určena pouze k řezání za sucha. Nikdy nepoužívejte k chlazení vodu či jiné chladící kapaliny.
- Tato akumulátorová úhlová bruska nesmí být používána k řezání a broušení materiálů, při kterých vzniká značné množství prachu, jako např. k drážkování zdiva, řezání sádkartonu, cihel, obkladů a keramiky, protože by došlo ke spálení motoru v důsledku zanesení větracích otvorů motoru nebo ke zkratování provozního spínače vlivem zvlhnutí nánosů prachu uvnitř provozního spínače, nebo jinému typu poškození motoru způsobeném prachem. K tomuto účelu jsou určeny jiné druhy náradí, které mají pro větší ochranu náradí před vznikajícím prachem přizpůsobený ochranný kryt vybavený koncovkou pro připojení externího odsávání prachu, což není možné zajistit u úhlových brusek.

HLAVNÍ ČÁSTI

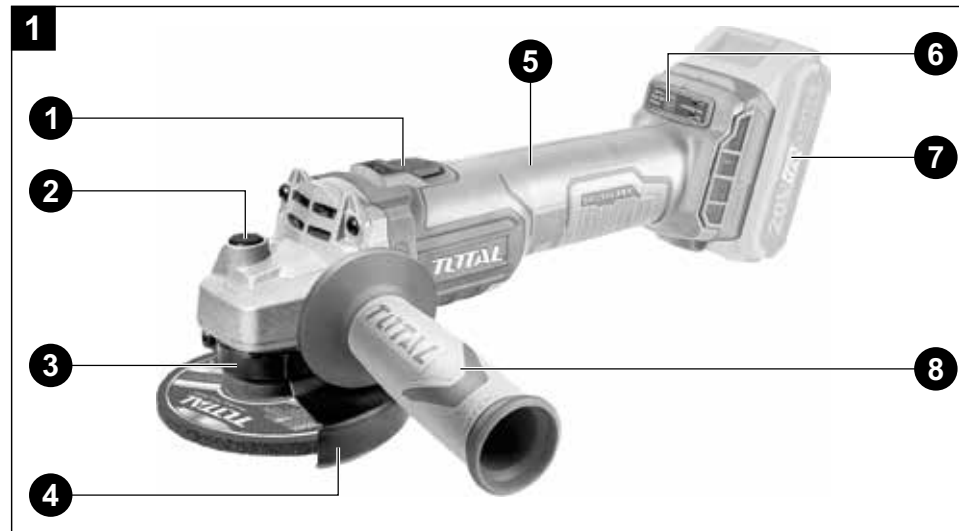

- 1 Provozní spínač
- 2 Tlačítko blokace otáčení vřetena pro výměnu nástroje
- 3 Objímka ochranného krytu s upínacím mechanismem
- 4 Ochranný kryt
- 5 Hlavní rukojeť
- 6 Tlačítko volby vysokých (High) nebo nízkých (Low) otáček
- 7 Akumulátor
- 8 Přední pomocná rukojeť

PŘÍPRAVA PRO PROVOZ

Vložení nebo vyjmutí akumulátoru



VAROVÁNÍ

Ačkoliv je nářadí vybaveno ochrannou proti nechtěnému spuštění při zasunutí akumulátoru do držáku, před zasunutím akumulátoru se vždy ujistěte, že je provozní spínač v poloze O (vypnuto).

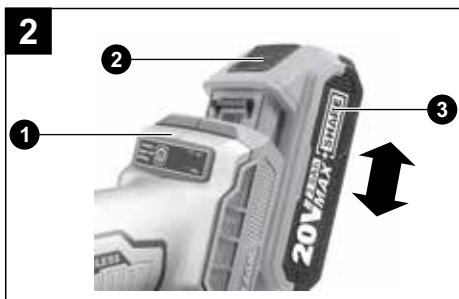

- 1 Držák akumulátoru
- 2 Uvolňovací tlačítko akumulátoru
- 3 Akumulátor

- Dostatečnou silou nasuňte zcela nabitý akumulátor do držáku (1) tak, aby se ozvalo slyšitelné cvaknutí. Tím je akumulátor zajištěn.



POZOR:

Při zasouvání akumulátoru do držáku nepoužívejte nadměrnou sílu. Nejde-li akumulátor nasadit snadno, není vkládán správně. Před zapnutím nářadí se ujistěte, že je akumulátor správně nasazen.

- Chcete-li akumulátor vyjmout, nejdříve stiskněte uvolňovací tlačítko akumulátoru (2) a potom akumulátor vysuňte z držáku.



VÝSTRAHA

Před jakýmkoliv montážním nebo servisním úkonem nebo před údržbou vždy odeberte z nářadí akumulátor, abyste zamezili riziku neúmyslného spuštění nářadí.

Instalace přední pomocné rukojeti

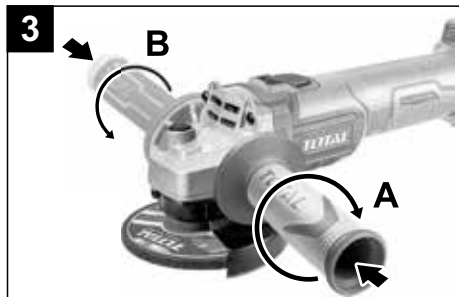

- V závislosti na zamýšlené činnosti zašroubujte přední pomocnou rukojeť do levého (A) nebo pravého (B) otvoru v těle brusky.



VAROVÁNÍ

Před použitím nářadí zkontrolujte, zda je pomocná rukojeť řádně utažena. Úhlová bruska nesmí být používána bez připevněné pomocné rukojeti.

Montáž ochranného krytu

- Ochranný kryt (obr. 1, pozice 4) pro brousící práce nasadte na přírubu brusky a orientujte jej tak, aby jiskry nebo odletující úlomky materiálu (případně samotného kotouče v případě rozlomení) nemohly zasáhnout vás ani okolo stojící osoby nebo předměty.

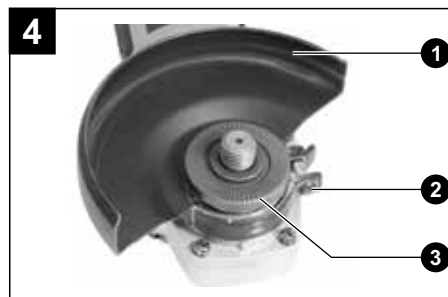

- 1 Ochranný kryt
- 2 Upevňovací šroub ochranného krytu
- 3 Vroubkovaná podložka

- Po nasazení a orientaci krytu (1) nasadte na vřeteno vroubkovanou podložku (3) a řádně dotáhněte šroub (2) krytu tak, aby byl kryt dobře zajištěn a během práce se nepohyboval.



POZNÁMKA

Ochranný kryt může být dodáván i s rychloupínacím mechanismem pomocí páčky. V takovém případě před nasazením odklopte (uvolněte) páčku, nasadte a orientujte kryt na přírubu brusky a sklopením páčky zajistíte kryt v poloze.

Volba kotouče

- Pro řezání kovu použijte kotouče z pojeného brusiva. Před použitím zkontrolujte datum spotřeby kotouče, které je na něm vyznačeno. Pojivo kotouče má omezenou trvanlivost a starý kotouč se může rozpadnout.
- Pro řezání kamene, dlaždic, skla, střešních tašek apod. použijte diamantové řezné kotouče pro řezání zasucha.
- Pro plošné broušení žuly, mramoru, sklobetonu, betonu apod. použijte diamantový kotouč pro plošné broušení.
- Pro broušení profilů, zabroušení svárů a hran, odstraňování barvy, tmelů apod., použijte lamelový kotouč s brusivem na podložce.
- Pro obrábění dřeva jako např. zabroušení do požadovaného tvaru,

odstranění nadbytečného materiálu, zaoblení hran, odstranění kůry z kmene, použijte rašplovací kotouč na dřevo.

- Pro obroušení rzi, patiny, barvy apod. lze použít drátěné kartáče s příslušným závitem. Maximální hodnota otáček, která je uvedena na kartáči, nesmí být nižší, než jsou otáčky brusky, jinak by z kartáče odletovaly štětiny a mohlo by dojít ke zranění obsluhy či osob v okolí! Kartáče musí mít malé rozměry, aby bruska nebyla přetěžována.



VAROVÁNÍ

Vždy používejte pouze kotouče, které jsou určeny pro tuto úhlovou brusku, na nichž je uveden typ, rozměry a maximální otáčky, které nejsou nižší než otáčky brusky naprázdno uvedené v technických parametrech. Nikdy nepoužívejte kotouče jiných rozměrů, než je uvedeno v technických údajích, kotouče neznámého původu a kotouče, které vyžadují chlazení kapalinou. Bruska je určena k použití zasucha!

Upevnění brusného kotouče



VÝSTRAHA

Před upevněním nebo odebráním brusného kotouče vyjměte akumulátor z brusky, abyste zamezili riziku neúmyslného spuštění. Brusný kotouč a jiné pracovní nástroje mohou být velmi ostré a při manipulaci s ním hrozí riziko pořezání. Při manipulaci s ním proto doporučujeme použít vhodné pracovní rukavice.

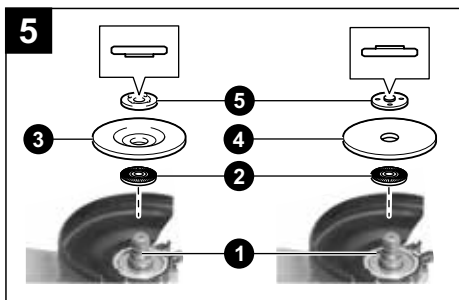

- 1 Vřeteno
- 2 Vroubkovaná podložka
- 3 Brusný kotouč s miskovitým prohnutím
- 4 Brusný kotouč rovný (bez prohnutí)
- 5 Upínací příruba s kroužkem

- Na vřeteno (1) nasuňte podložku (2) a na její vyvýšenou část nasadte kotouč s prohnutím (3) nebo bez prohnutí (4).
- Pokud upevňujete kotouč s prohnutím (3), nasadte upínací přírubu (5) na kotouč tak, aby její kroužek zapadnul do středového otvoru kotouče.
- Pokud upevňujete rovný kotouč (bez prohnutí), upínací přírubu (5) otočte a nasadte na kotouč tak, aby se kotouče dotýkala její plochá část bez kroužku.



- 5 Upínací příruba s kroužkem
- 6 Dodaný klíč

- Stiskněte a podržte tlačítko blokace otáčení vřetena (obr. 1, pozice 2) a pomocí dodaného klíče (6) řádně utáhněte kotouč. Je možné, že budete muset hřídeli trochu pootočit, aby se tlačítko dostalo do správné polohy. Potom odeberte klíč a uvolněte tlačítko.



UPOZORNĚNÍ

Před použitím zkontrolujte zvolený kotouč. Kotouč musí být bezvadně namontovaný a musí se volně otáčet. Provedte zkušební chod po dobu minimálně 1 minuty bez zatížení. Nepoužívejte poškozené, neokrouhlé nebo vibrující kotouče. Poškozené kotouče mohou prasknout a způsobit poranění.

POUŽITÍ

Zapnutí a vypnutí



VAROVÁNÍ

Před uvedením nářadí do chodu vždy zkontrolujte, zda nejeví známky poškození či opotřebení a zda jsou všechny nainstalované součásti řádně připevněny a zajištěny. Poškozené nářadí neuvádějte do chodu a zajistěte jeho opravu v autorizovaném servisu. Dojde-li k poškození nářadí během jeho používání, ihned jej vypněte a odeberte akumulátor. Co nejdříve zajistěte jeho opravu v autorizovaném servisu.



- 1 Provozní spínač

- Pro zapnutí přepněte provozní spínač do pozice „I“ (zapnuto).
- Pro nepřetržitý provoz přesuňte provozní spínač do pozice „I“ a stlačte jeho přední konec dolů.
- Pro vypnutí přesuňte provozní spínač do pozice „O“ (vypnuto).



VAROVÁNÍ

Počítejte s tím, že po přesunutí provozního spínače do polohy „O“ se chod brusky nezastaví ihned, ale vřeteno se bude ještě několik sekund točit.

Ochrana proti náhodnému spuštění

- Pokud do nářadí zasunete akumulátor a provozní spínač je přítom v poloze „I“, chod nářadí se z bezpečnostních důvodů nespustí. Chcete-li nářadí spustit, nejdříve je nutno přesunout provozní spínač do polohy „O“ a potom do polohy „I“.

Nastavení otáček

- Stisknutím tlačítka (obr. 1, pozice 6) na držáku akumulátoru brusky lze přepínat mezi nízkými (Low) a vysokými (High) otáčkami brusky. Zvolený režim otáček je indikován rozsvícením kontrolky vedle nápisu High nebo Low.



UPOZORNĚNÍ

Chcete-li přepnout na nižší nebo vyšší otáčky, vždy nejprve vypněte brusku provozním spínačem a vyčkejte, dokud se otáčení kotouče plně nezastaví.



POZNÁMKA

Funkce "Nastavení otáček" nemusí být součástí všech typů úhlových brusek pro které je návod platný.

Obecné rady pro práci s bruskou

- Nikdy nezapínejte brusku, je-li kotouč v kontaktu s obrobkem, protože by mohlo dojít k zranění.
- Při broušení, rozbrušování nebo řezání vždy držte toto nářadí pevně jednou rukou za hlavní rukojeť a druhou rukou za pomocnou rukojeť. Zapněte nářadí a přiložte kotouč k obrobku.

- Nikdy nesmíte na tuto brusku vyvíjet nadměrný tlak. Odpovídající přítlak je dán vlastní hmotností brusky. Vyvíjením síly a nadměrného tlaku by mohlo způsobit nebezpečné poškození kotouče.
- Dojde-li k pádu brusky během broušení, vždy vyměňte kotouč.
- Nikdy nenarážejte brusným nebo jiným kotoučem do obrobku.
- Zabraňte odskakování a zachycování kotouče, zejména při práci na rozích, ostrých hranách atd. Tak může dojít k ztrátě kontroly a k zpětnému rázu.
- Nikdy nepoužívejte toto nářadí s řeznými kotouči na dřevo a s jinými pilovými kotouči. Jsou-li takové kotouče použity na brusce, dochází často k zpětnému rázu a k ztrátě kontroly nad nářadím, což vede k způsobení zranění.
- Při práci vždy používejte bezpečnostní brýle nebo obličejový štít.
- Před odložením nářadí po dokončení práce toto nářadí vždy vypněte a počkejte, dokud nedojde k úplnému zastavení kotouče.
- Před odložením nářadí po dokončení práce vždy vypněte provozní spínač a počkejte, dokud nedojde k úplnému zastavení kotouče.

Broušení

- Vždy držte toto nářadí pevně jednou rukou za hlavní rukojeť a druhou rukou za pomocnou rukojeť.
- Zapněte nářadí a přiložte kotouč k obrobku. Pohybuje úhlovou brusku za použití mírného tlaku po obrobku sem a tam.
- Pro nejlepší brusný účinek pohybuje brusku po obrobku rovnoměrně v úhlu 15° až 30° (mezi brusným kotoučem a obrobkem) sem a tam. U měkkého materiálu vedte hrubovací kotouč přes obrobek v mírném sklonu, u tvrdého materiálu ve strmějším sklonu.

8

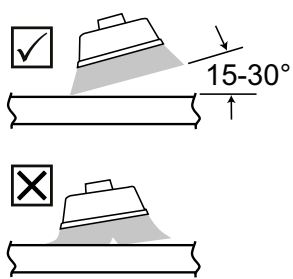

- Při broušení šikmých ploch netlačte bruskou na obrobek nadměrnou velkou silou.
- Pokud otáčky silně klesnou, snižte ihned přítlak. Pokud dojde k náhlému úplnému zabrzdění nebo zablokování brusky, ihned vypněte přívod proudu.
- Při práci na rozích buďte opatrní, protože kontakt s protínajícími se plochami může způsobit odskočení nebo nečekaný pohyb brusky.
- Po ukončení broušení nechte obrobek vychladnout. Nedotýkejte se horkých povrchů.



POZNÁMKA

Bude-li úhlová bruska po použití příliš horká, nechte ji v chodu bez zatížení po dobu 2–3 minut, dokud nezchladne na normální provozní teplotu.

zatížení a náhlylost ke kroucení nebo ohybu v řezu, a tudíž možnost zpětného rázu nebo roztržení kotouče.

- Neobnovujte řezání přímo v dílu. Nechte kotouč dosáhnout plné rychlosti a poté jej opatrně zasuňte do řezu; posunujte nástroj směrem dopředu po povrchu zpracovávaného dílu. Pokud kotouč uvedete do chodu v dílu, může dojít k jeho uváznutí, zvednutí nebo zpětnému rázu.

Práce s drátěným kartáčem nebo kotoučem

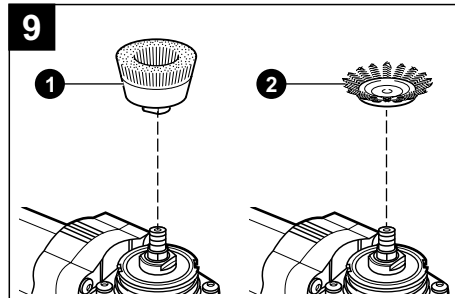

- 1 Drátěný kartáč
- 2 Drátěný kotouč

- Vyjměte z nářadí akumulátor a z hřídele demontujte namontované příslušenství. Na hřídel našroubujte drátěný miskový kartáč nebo drátěný kotouč a utáhněte je dodaným klíčem.
- Zkontrolujte funkci kartáče nebo kotouče spuštěním nářadí bez zatížení a zajistěte, aby před nářadím nebo v jeho ose nestály žádné osoby.
- Nepoužívejte kartáče nebo kotouče, které jsou poškozeny nebo které nejsou vyvážené. Použití poškozených kartáčů by mohlo zvyšovat potenciální riziko zranění způsobeného kontaktem s uvolněnými dráty kartáče.
- Při práci s drátěným kartáčem nevyvíjejte na kartáč nadměrný tlak, který by způsoboval ohyb drátů a předčasnou opotřebování kartáče.

ÚDRŽBA A SKLADOVÁNÍ



UPOZORNĚNÍ

Před prováděním jakékoli kontroly nebo údržby vždy vyjměte z nářadí akumulátor.
K čištění nikdy nepoužívejte benzín, ředidla, lih nebo jiné podobné látky. Mohlo by dojít k odbarvení, deformaci nebo k prasklinám.
Z důvodu zachování BEZPEČNOSTI a SPOLEHLIVOSTI nářadí smí opravy nebo seřízení provádět pouze autorizovaný servis TOTAL nebo servisní centrum společnosti. Používejte přitom vždy originální náhradní díly TOTAL.

Běžná údržba

- Aku nářadí po dobu své životnosti nevyžaduje žádnou speciální údržbu. Pravidelně kontrolujte a čistěte větrací otvory motoru. Zanesené větrací otvory motoru brání proudění vzduchu, což může vést k přehřátí motoru a požáru. K čištění lze použít např. štetěček.
- K čištění plastového krytu nářadí nepoužívejte organická rozpouštědla (např. aceton), došlo by k jeho poškození. K čištění plastového krytu lze použít vlhkou textilií, zamezte však vniknutí vody do nářadí.
- K čištění povrchu brusky používejte vlhkou textilií namočenou např. v mýdlové vodě. Dbejte na to, aby nedošlo k vniknutí vody do útrob brusky. K čištění nepoužívejte organická rozpouštědla např. na bázi acetonu, abrazivní čisticí prostředky či prostředky s oxidačními vlastnostmi, protože by poškodily povrch brusky.
- Pokud bruska přestane správně fungovat, pro záruční opravu se obraťte na obchodníka, u kterého jste jej zakoupili nebo na autorizovaný servis. Z bezpečnostních důvodů musí být k opravě nářadí použity pouze originální díly výrobce.

Kontrola montážních šroubů

- Pravidelně kontrolujte všechny šrouby a ujistěte se, zda jsou řádně utaženy. Zjistíte-li uvolnění jakéhokoli šroubu, okamžitě jej utáhněte. Použití brusky s uvolněnými šrouby by mohlo vést k způsobení vážného poranění nebo poškození nářadí.

Kdy kontaktovat autorizovaný servis



- Nářadí neobsahuje žádné části, které může opravit nebo nahradit sám uživatel. Následující tabulka uvádí nejčastější případy, ve kterých je nutné přestat nářadí ihned používat, odebrat z něj akumulátor a zajistit jeho kontrolu v autorizovaném servisu:

Problém	Možná příčina
Akumulátor je nabitý, provozní spínač je zapnut, ale motor nepracuje.	Závada provozního spínače, opotřebení nebo poškození uhlíků. Závadu v elektroinstalaci. Závadu převodovky.
Při práci vychází z větracích otvorů kouř nebo je cítit zápach spálené izolace.	Závada v elektroinstalaci.
Dochází k jiskření motoru, nepravidelný chod motoru.	Opotřebení či poškození uhlíků.
Při práci se z nářadí ozývá neobvyklý hluk.	Závada převodovky.
Na povrchu nářadí (krytů) jsou viditelné praskliny.	Únava materiálu nebo následek pádu nářadí.

Skladování

- Vyměňte akumulátor.
- Očištěnou brusku skladujte na suchém místě mimo dosah dětí s teplotami do 45°. Brusku chraňte před přímým slunečním zářením, sálavými zdroji tepla, vysokou vlhkostí a vniknutím vody.

LIKVIDACE ODPADU

- Obaly vyhodte do příslušného kontejneru na tříděný odpad. 
- Nepoužitelné aku nářadí a nabíječky jsou elektrozařízení, které nesmí být vyhazováno do směsného odpadu, ale podle platné evropské směrnice musí být odevzdány k ekologické likvidaci/recyklaci na příslušná sběrná místa elektroodpadu.  **Li-ion**
- Před odevzdáním aku nářadí k likvidaci musí být z přístroje odejmut akumulátor, který rovněž nesmí být vyhozen do směsného odpadu, ale je nutné jej odevzdat k ekologické likvidaci do zpětného sběru baterií odděleně. Informace o sběrných místech obdržíte u prodávajícího nebo na místním obecním úřadě.

ROZKRESLENÁ SESTAVA

TAGLI201158, UTAGLI201158, TAGLI201008, UTAGLI201008,
TAGLI201258, UTAGLI201258

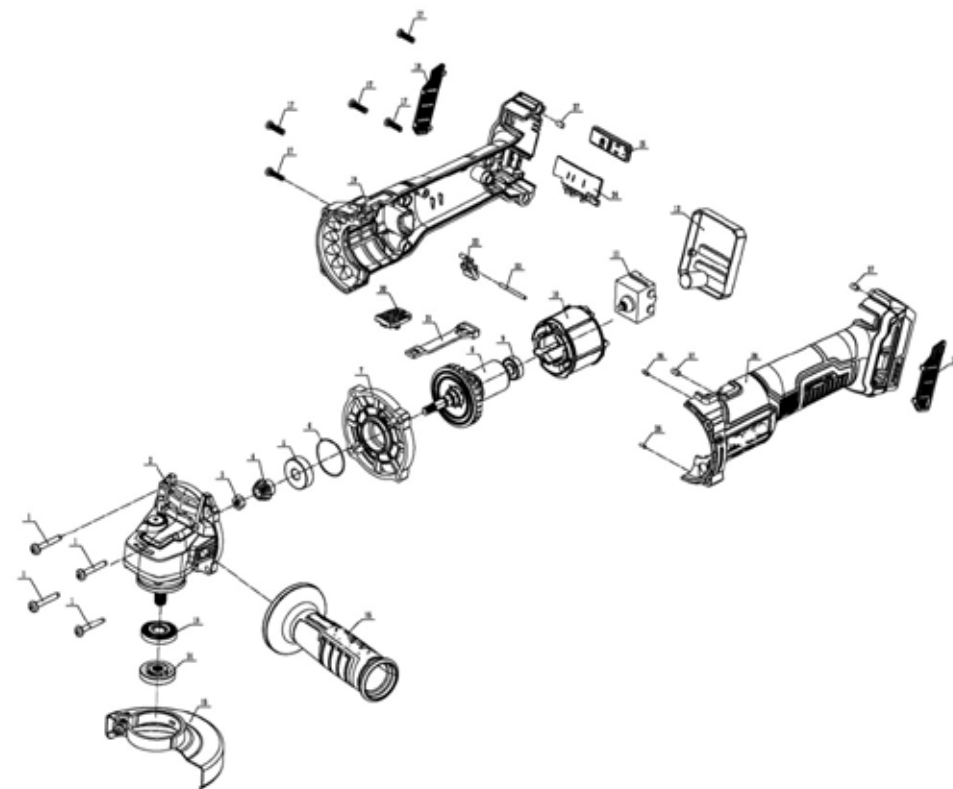

SEZNAM NÁHRADNÍCH DÍLŮ

TAGLI201158, UTAGLI201158, TAGLI201008, UTAGLI201008,

TAGLI201258, UTAGLI201258

Č.	Popis části	Ks
1	Šroub	4
2/5-7/9	Sestava převodovky	1
3	Matice	1
4	Ozubené kolo	1
8	Rotor	1
10	Stator	1
13	Sedlo brusného kotouče	1
14	Přítlačná destička brusného kotouče	1
15	Kryt	1
16	Rukojeť	1
17	Šroub ST3.5 × 16	1
18	Pravý kryt proti prachu	1
19/28	Levý/pravý kryt	1
20	Tlačítko	1
21	Tažná tyč	1
22	Horní blok	1
23	Válcový kolík	1
24	Držák elektrody	1
25	Kryt regulátoru otáček	1
26	Válcový kolík	1
27	Pryžová zátka	1
29	Levý kryt proti prachu	1
11/12	Ochranný kryt desky s tištěnými spoji	1

ZÁRUČNÍ LHŮTA A PODMÍNKY

ODPOVĚDNOST ZA VADY (ZÁRUKA)

Uplatnění nároku na bezplatnou záruční opravu se řídí zákonem č. 89/2012 Sb., přičemž odpovědnost za vady na Vámi zakoupený výrobek platí po dobu 2 let od data jeho zakoupení - pokud např. na obalu či promomateriálu není uvedena delší doba pro nějakou část či celý výrobek.

Při splnění níže uvedených podmínek, které jsou v souladu s tímto zákonem, Vám výrobek bude bezplatně opraven.

ZÁRUČNÍ PODMÍNKY

- 1) Prodávající je povinen spotřebiteli zboží předvést (pokud to jeho povaha umožňuje) a vystavit doklad o koupi v souladu se zákonem. Všechny údaje v dokladu o koupi musí být vypsány nesmazatelným způsobem v okamžiku prodeje zboží.
- 2) Již při výběru zboží pečlivě zvažte, jaké funkce a činnosti od výrobku požadujete. To, že výrobek nevyhovuje Vaším pozdějším technickým nárokům, není důvodem k jeho reklamaci.
- 3) Při uplatnění nároku na bezplatnou opravu musí být zboží předáno s řádným dokladem o koupi.
- 4) Pro přijetí zboží k reklamaci by mělo být pokud možno očištěno a zabaleno tak, aby při přepravě nedošlo k poškození (nejlépe v originálním obalu). V zájmu přesné diagnostiky závady a jejího dokonalého odstranění spolu s výrobkem zašlete i jeho originální příslušenství.
- 5) Servis nenese odpovědnost za zboží poškozené přepravcem.
- 6) Servis dále nenese odpovědnost za zaslané příslušenství, které není součástí základního vybavení výrobku. Výjimkou jsou případy, kdy příslušenství nelze odstranit z důvodu vady výrobku.
- 7) Odpovědnost za vady („záruka“) se vztahuje na skryté a viditelné vady výrobku.
- 8) Záruční opravu je oprávněn vykonávat výhradně autorizovaný servis značky Total.
- 9) Výrobce odpovídá za to, že výrobek bude mít po celou dobu odpovědnosti za vady vlastnosti a parametry uvedené v technických údajích, při dodržení návodu k použití.
- 10) Nárok na bezplatnou opravu zaniká, jestliže:
 - a) výrobek nebyl používán a udržován podle návodu k obsluze.
 - b) byl proveden jakýkoliv zásah do konstrukce stroje bez předchozího písemného povolení vydaného firmou Madal Bal a.s. nebo autorizovaným servisem značky Total.
 - c) výrobek byl používán v jiných podmínkách nebo k jiným účelům, než ke kterým je určen.
 - d) byla některá část výrobku nahrazena neoriginální součástí.

- e) k poškození výrobku nebo k nadměrnému opotřebení došlo vinou nedostatečné údržby.
 - f) výrobek havaroval, byl poškozen vyšší mocí či nedbalostí uživatele.
 - g) škody vzniklé působením vnějších mechanických, teplotních či chemických vlivů.
 - h) vady byly způsobeny nevhodným skladováním, či manipulací s výrobkem.
 - i) výrobek byl používán (pro daný typ výrobku) v agresivním prostředí např. prašném, vlhkém.
 - j) výrobek byl použit nad rámec přípustného zatížení.
 - k) bylo provedeno jakékoliv falšování dokladu o koupi či reklamační zprávy.
- 11) Odpovědnost za vady se nevztahuje na běžné opotřebení výrobku nebo na použití výrobku k jiným účelům, než ke kterým je určen.
 - 12) Odpovědnost za vady se nevztahuje na opotřebení výrobku, které je přirozené v důsledku jeho běžného používání, např. obroušení brusných kotoučů, nižší kapacita akumulátoru po dlouhodobém používání apod.
 - 13) Poskytnutím záruky nejsou dotčena práva kupujícího, která se ke koupi věci vází podle zvláštních právních předpisů.
 - 14) Nelze uplatňovat nárok na bezplatnou opravu vady, na kterou již byla prodávajícím poskytnuta sleva. Pokud si spotřebitel výrobek svépomocí opraví, pak výrobce ani prodávající nenese odpovědnost za případné poškození výrobku či újmu na zdraví v důsledku neodborné opravy či použití neoriginálních náhradních dílů.
 - 15) Na vyměněné zboží či jeho část v záruční lhůtě neplatí nová dvouletá záruka od data výměny, ale dvouletá záruka se počítá od data zakoupení původního výrobku.
 - 16) V případě sporu mezi kupujícím a prodávajícím ve vztahu kupní smlouvy, který se nepodařilo mezi stranami urovnat přímo, má kupující právo obrátit se na obchodní inspekci jako subjekt mimosoudního řešení spotřebitelských sporů. Na webových stránkách obchodní inspekce je odkaz na záložku „ADR-mimosoudní řešení sporů“.

ZÁRUČNÍ A POZÁRUČNÍ SERVIS

Pro uplatnění práva na záruční opravu se obraťte na obchodníka, u kterého jste zboží zakoupili. Pro pozáruční opravu se obraťte na autorizovaný servis značky TOTAL, kterým je:

Band servis s.r.o.
Těšínská 234/120
716 00 Ostrava-Radvanice
tel./fax. 596 232 390

V případě potřeby se pro bližší informace ohledně záruční a pozáruční opravy výrobků značky TOTAL obraťte na e-mail: servis@madalbal.cz; Tel.: 222 745 132 nebo přímo také na adresu Madal Bal a.s. Letovská 532 199 00 Praha Letňany v době Po-Pá 9:30-17:30.

EU PROHLÁŠENÍ O SHODĚ

Předmět prohlášení-model, identifikace výrobku:

AKU ÚHLOVÁ BRUSKA

TAGLI201008, TAGLI201008xy, TAGLI201158, TAGLI201158xy, UTAGLI201158,
UTAGLI201158xy, TAGLI201258, TAGLI201258xy, UTAGLI201258, UTAGLI201258xy

**Výrobce: TOTAL TOOLS CO., PTE. LTD. No. 45 Songbei Road,
Suzhou Industrial Park, Čína**

prohlašuje, že výše popsany předmět prohlášení je ve shodě s příslušnými harmonizačními právními předpisy Evropské unie:2006/42/ES; 2014/30/EU; 2011/65/EU
Toto prohlášení se vydává na výhradní odpovědnost výrobce.

Harmonizované normy (včetně jejich pozměňujících příloh, pokud existují), které byly použity k posouzení shody a na jejichž základě se shoda prohlašuje:

EN 60745-1:2009+A11:10; EN 60745-2-3:2011+A2:2013+A11:2014+A12:2014+A13:2015;
EN IEC 55014-1:2021; EN IEC 55014-2:2021; EN IEC 63000:2018

Kompletaci technické dokumentace 2006/42 ES provedl Martin Šenkýř, Madal Bal a.s.
Technická dokumentace (2006/42 ES) je k dispozici na adrese dovozce
Madal Bal, a.s. Průmyslová zóna Příluky 244, 760 01 Zlín.

Místo a datum vydání EU prohlášení o shodě:

Intertek Testing Services Shanghai 13.03.2023, číslo: 230300646SHA-V1

Jméno a podpis osoby oprávněné vypracovat prohlášení o shodě jménem výrobce:

Osborn Zou



TOTAL

One-Stop Tools Station

www.totalbusiness.com

   TOTAL TOOLS WORLD

MADE IN CHINA T0723.V04



TOTAL TOOLS CO., PTE. LTD.

No. 45 Songbei Road, Suzhou Industrial Park, China.

