

Originalfassung

DE BETRIEBSANLEITUNG

DRUCKLUFTNAGLER

Übersetzung / Translation

EN OPERATING MANUAL

COMBINED AIR NAILER

ES MANUAL DE INSTRUCCIONES

CLAVAGRADORA

FR MODE D'EMPLOI

CLOUEUR/AGRAFEUSE

CZ NÁVOD K POUŽITÍ

**KOMBINOVANÁ
HŘEBÍKOVÁČKA/SPONKOVAČKA**



T 5040



1	INHALT / INDEX	
1	INHALT / INDEX	2
2	SICHERHEITSSZEICHEN / SAFETY SIGNS	4
3	TECHNIK / TECHNICS	5
	3.1 Komponenten / Components.....	5
	3.2 Technische Daten / Technical Details / xx /yy / Technická data.....	6
4	VORWORT (DE)	7
5	SICHERHEIT	8
	5.1 Bestimmungsgemäße Verwendung	8
	5.1.1 Technische Einschränkungen	8
	5.1.2 Verbotene Anwendungen / Gefährliche Fehlanwendungen	8
	5.2 Anforderungen an Benutzer	8
	5.3 Allgemeine Sicherheitshinweise	9
	5.4 Gefahrenhinweise.....	9
6	INBETRIEBNAHME	10
	6.1 Anforderungen zum Betrieb	10
	6.2 Betrieb	10
7	WARTUNG	10
	7.1 Entfernen eines eingeklemmten Nagels.....	11
	7.2 Reinigung	11
	7.3 Lagerung	11
	7.4 Entsorgung.....	11
8	PREFACE (EN)	12
9	SAFETY	13
	9.1 Intended Use of the Machine.....	13
	9.1.1 Technical Restrictions.....	13
	9.1.2 Prohibited Use / Forseeable Misuse	13
	9.2 User Requirements	13
	9.3 General Safety Instructions.....	13
	9.4 Hazard Warnings.....	14
10	OPERATION INSTRUCTIONS	15
	10.1 Requirements for correct use	15
	10.2 Operation	15
11	MAINTENANCE	15
	11.1 Removal of a jammed nail/staples	16
	11.2 Storage	16
	11.3 Disposal	16
12	PREFACIO (ES)	17
13	SEGURIDAD	18
	13.1 Uso adecuado.....	18
	13.1.1 Condiciones de trabajo	18
	13.1.2 Uso prohibido	18
	13.2 Requisitos del usuario	18
	13.3 Instrucciones generales de seguridad	18
	13.4 Riesgos residuales	19
14	FUNCIONAMIENTO	20
	14.1 Requisitos para un uso correcto:.....	20
	14.2 Funcionamiento.....	20
15	MANTENIMIENTO	20
	15.1 Extracción de un clavo o grapa atascados	21
16	ELIMINACIÓN DE DESECHOS	21
17	PRÉFACE (FR)	22
18	SÉCURITÉ	23
	18.1 Utilisation correcte.....	23
	18.1.1 Conditions environnementales	23
	18.1.2 Utilisation interdite.....	23

18.2	Conditions requises pour les utilisateurs.....	23
18.3	Instructions de sécurité	23
19	FONCTIONNEMENT	24
19.1	Conditions requises pour un bon fonctionnement:	24
19.2	Fonctionnement	24
20	ENTRETIEN	25
20.1	Extraction d'un clou ou agrafe bloqué	25
21	DISPOSITION	25
22	PŘEDMLUVA (CZ)	26
23	BEZPEČNOST	27
23.1	Účel použití	27
23.1.1	Technická omezení.....	27
23.1.2	Zakázané použití / nebezpečné použití	27
23.2	Požadavky na uživatele	27
23.3	Všeobecné bezpečnostní pokyny	27
23.4	Pokyny k bezpečnosti.....	28
24	POKYNY K OBSLUZE	29
24.1	Požadavky na správné použití	29
24.2	Provoz	29
25	LIKVIDACE	29
26	ERSATZTEILE / SPARE PARTS	30
26.1	Ersatzteilbestellung / spare parts order.....	30
26.2	Explosionszeichnung / Exploded View	31
26.3	Ersatzteilliste / Spare Parts List.....	32
27	EU-KONFORMITÄT SERKLÄRUNG / CE-CERTIFICATE OF CONFORMITY	33
29	GARANTIEERKLÄRUNG (DE)	34
30	GUARANTEE TERMS (EN)	35
31	GARANTÍA Y SERVICIO (ES)	36
32	GARANTIE ET SERVICE (FR)	37
33	ZÁRUČNÍ PODMÍNKY (CZ)	38
34	PRODUKTBEOBSACHTUNG PRODUCT MONITORING	39

2 SICHERHEITSZEICHEN / SAFETY SIGNS

DE	SICHERHEITSZEICHEN BEDEUTUNG DER SYMBOLE	EN	SAFETY SIGNS DEFINITION OF SYMBOLS	ES	SEÑALES DE SEGURIDAD DEFINICIÓN DE SÍMBOLOS
FR	SIGNALISATION DE SÉCURITÉ DÉFINITION DES SYMBOLES	CZ	VÝZNAM BEZPEČNOSTNÍCH SYMBOLŮ		



- DE CE-KONFORM!** - Dieses Produkt entspricht den EG-Richtlinien.
EN CE-Conformal! - This product complies with the EC-directives.
ES CONFORME-CE: Este producto cumple con las Directivas CE.
FR CE-CONFORME! - Ce produit est conforme aux Directives CE
CZ CE-SHODA: Tento výrobek odpovídá směrnicím ES



- DE** Anleitung beachten!
EN Follow the instructions!
ES Siga las instrucciones!
FR Suivez les instructions!
CZ Postupujte podle pokynů!



- DE** Persönliche Schutzausrüstung tragen!
EN Wear personal protective equipment!
ES Use equipo de protección personal!
FR Porter un équipement de protection individuelle!
CZ Používejte ochranné pomůcky!

- DE** **Warnschilder und/oder Aufkleber an der Maschine, die unleserlich sind oder die entfernt wurden, sind umgehend zu erneuern!**
EN **Missing or non-readable security stickers have to be replaced immediately!**

3 TECHNIK / TECHNICS

3.1 Komponenten / Components



T5040			
1	Abzughebel / trigger lever / Disparador /Lever de détente Spouštěcí páčka	5	Füllstandsanzeige / Indicator / indicador / indicateur de remplissage Indikace
2	Druckluftanschluss / compressed air connection / Conexión de aire comprimido / Raccord d'air comprimé / Připojka stlačeného vzduchu	6	Auslösesicherung / trigger catch Seguro de bloqueo / Mécanisme de sécurité de déclenchement / Pojistka spouště
3	Magazinhebel / magazine lever / Palanca del cargador / levier de magasin Páčka zásobníku	7	Drehbarer Luftablass / air-outlet Salida de aire giratoria / Dégagement d'air rotatif Otočná výpust vzduchu
4	Magazin / magazine / cargador / magasin / Zásobník	8	Griff / handle / Empuñadura /Poigné Rukojeť

3.2 Technische Daten / Technical Details / Datos técnicos / Caractéristiques techniques / Technická data

Parameter / parameters	Wert / value
Druckbereich / operating pressure / Presión / Pession / Tlak vzduchu	5-7bar
Max. zulässiger Druck / max. permissible pressure presión máxima permisible / Pession maximale admissible Max. přípustný pracovní tlak	8 bar
Dimension Nägel / dimension nails Dimensiones clavos / Dimensions clous / Rozměry hřebíku	18GA (20-50mm)
Klammernbreite / stapler width Ancho exterior grapas / Largeur extérieure agrafes šířka sponky	5,7mm
Klammernlängen / stapler lenght / Dimensiones grapas / Longueur agrafes Délka sponky	8-40mm
Magazinkapazität (Stück) / capacity (pieces) / Capacidad carro (pieza) / Capacité chargeur (unités) Kapacita zásobníku (ks)	100
Gewicht (netto) / weight (net) Peso (neto) / Poids (net) Hmotnost (netto)	1,5kg
Druckluftanschluss / compressed air connector / Enchufe rápido / Raccord rapide Rozměr rychlospojky	R ¼"
Maschinendimension (L x B x H) / machine dimensions (L x W x H) dimensión de máquina / dimension des machines Rozměry stroje	245 x 55 x 245 mm
Schalldruckpegel / Sound pressure level Nível de pressão acústica / Niveau de pression acoustique Hladina akustického tlaku L_{PA}	86,6 dB(A) k: 3dB(A)*
Schalleistungspegel / sound power level Nível de potência acústica / Niveau de puissance acoustique Hladina akustického výkonu L_{WA}	99,6 dB(A) k: 3dB(A)*
Vibrationen / Vibration Valor de emissão de vibração / Valeur d'émission des vibrations Emisní hodnota vibrací	2,8m/s ² k=22,75%

* **(DE)** Die angegebenen Werte sind Emissionswerte und müssen damit nicht zugleich auch sichere Arbeitsplatzwerte darstellen. Obwohl es eine Korrelation zwischen Emissions- und Immissionspegeln gibt, kann daraus nicht zuverlässig abgeleitet werden, ob zusätzliche Vorsichtsmaßnahmen notwendig sind oder nicht. Faktoren, welche den aktuellen am Arbeitsplatz tatsächlich vorhandenen Immissionspegel beeinflussen, beinhalten die Eigenart des Arbeitsraumes und andere Geräuschquellen, d.h. die Zahl der Maschinen und anderer benachbarter Arbeitsvorgänge. Die zulässigen Arbeitsplatzwerte können ebenso von Land zu Land variieren. Diese Information soll jedoch den Anwender befähigen, eine bessere Abschätzung von Gefährdung und Risiko vorzunehmen.

* **(EN)** The values given are emission values and do not necessarily represent safe workplace values. Although there is a correlation between emission and immission levels, it cannot be reliably deduced whether additional precautions are necessary or not. Factors influencing the actual immission level at the workplace include the nature of the workspace and other noise sources, i.e. the number of machines and other adjacent operations. The permissible workplace values can also vary from country to country. However, this information should enable the user to make a better assessment of hazard and risk.

4 VORWORT (DE)

Sehr geehrter Kunde!

Diese Betriebsanleitung enthält Informationen und wichtige Hinweise zur sicheren Inbetriebnahme und Handhabung des Druckluftnaglers T5040, nachfolgend vereinfachend als "Maschine" bezeichnet.



Die Anleitung ist Bestandteil der Maschine und darf nicht entfernt werden. Bewahren Sie sie für spätere Zwecke an einem geeigneten, für Nutzer (Betreiber) leicht zugänglichen, vor Staub und Feuchtigkeit geschützten Ort auf, und legen Sie sie der Maschine bei, wenn sie an Dritte weitergegeben wird!

Beachten Sie im Besonderen das Kapitel Sicherheit!

Durch die ständige Weiterentwicklung unserer Produkte können Abbildungen und Inhalte geringfügig abweichen. Sollten Sie Fehler feststellen, informieren Sie uns bitte.

Technische Änderungen vorbehalten!

Kontrollieren Sie die Ware nach Erhalt unverzüglich und vermerken Sie etwaige Beanstandungen bei der Übernahme durch den Zusteller auf dem Frachtbrief!

Transportschäden sind innerhalb von 24 Stunden separat an uns zu melden.

Für nicht vermerkte Transportschäden kann Holzmann keine Gewährleistung übernehmen.

Urheberrecht

© 2018

Diese Dokumentation ist urheberrechtlich geschützt. Alle Rechte vorbehalten! Insbesondere der Nachdruck, die Übersetzung und die Entnahme von Fotos und Abbildungen werden gerichtlich verfolgt.

Als Gerichtsstand gilt das Landesgericht Linz oder das für 4170 Haslach zuständige Gericht als vereinbart.

Kundendienstadresse

HOLZMANN MASCHINEN GmbH
4170 Haslach, Marktplatz 4
AUSTRIA
Tel +43 7289 71562 Dw 0
Fax +43 7289 71562 Dw 4
info@holzmann-maschinen.at

5 SICHERHEIT

Dieser Abschnitt enthält Informationen und wichtige Hinweise zur sicheren Inbetriebnahme und Handhabung der Maschine.



Zu Ihrer Sicherheit lesen Sie diese Betriebsanleitung vor Inbetriebnahme aufmerksam durch. Das ermöglicht Ihnen den sicheren Umgang mit der Maschine, und Sie beugen damit Missverständnissen sowie Personen- und Sachschäden vor. Beachten Sie außerdem die an der Maschine verwendeten Symbole und Piktogramme sowie die Sicherheits- und Gefahrenhinweise!

5.1 Bestimmungsgemäße Verwendung

Die Maschine ist ausschließlich für folgende Tätigkeiten bestimmt:

Zum Eintreiben von Nägeln und Klammern in Holz und ähnlichen Materialien. Es dürfen nur die Nägel bzw. Klammern verwendet werden, die sich innerhalb der vorgegebenen technischen Grenzen befinden.

Für eine andere oder darüber hinausgehende Benutzung und daraus resultierende Sachschäden oder Verletzungen übernimmt **HOLZMANN MASCHINEN keine Verantwortung oder Garantieleistung.**

5.1.1 Technische Einschränkungen

Die Maschine ist für den Einsatz unter folgenden Umgebungsbedingungen bestimmt:

Rel. Feuchtigkeit:	max. 65 %
Temperatur (Betrieb)	+5° C bis +40° C
Temperatur (Lagerung, Transport)	-20° C bis +55° C

5.1.2 Verbotene Anwendungen / Gefährliche Fehlanwendungen

- Betreiben der Maschine ohne adäquate körperliche und geistige Eignung
- Betreiben der Maschine ohne Kenntnis der Bedienungsanleitung
- Änderungen der Konstruktion der Maschine
- Betreiben der Maschine in explosionsgefährdeter Umgebung
- Betreiben der Maschine außerhalb der angegebenen Umgebungsbedingungen
- Entfernen der an der Maschine angebrachten Sicherheitskennzeichnungen
- Verändern, umgehen oder außer Kraft setzen der Sicherheitseinrichtungen der Maschine
- Bearbeiten von Werkstoffen mit Abmessungen außerhalb der in diesem Manual angegebenen Grenzen.

Die nicht bestimmungsgemäße Verwendung bzw. die Missachtung der in dieser Anleitung dargelegten Ausführungen und Hinweise hat das Erlöschen sämtlicher Gewährleistungs- und Schadenersatzansprüche gegenüber der Holzmann Maschinen GmbH zur Folge.

5.2 Anforderungen an Benutzer

Die Maschine ist für die Bedienung durch eine Person vorgesehen! Voraussetzungen für das Bedienen der Maschine sind die körperliche und geistige Eignung sowie Kenntnis und Verständnis der Betriebsanleitung. Personen, die aufgrund ihrer physischen, sensorischen oder geistigen Fähigkeiten oder ihrer Unerfahrenheit oder Unkenntnis nicht in der Lage sind, die Maschine sicher zu bedienen, dürfen sie nicht ohne Aufsicht oder Anweisung durch eine verantwortliche Person benutzen.

Bitte beachten Sie, dass örtlich geltende Gesetze und Bestimmungen das Mindestalter des Bedieners festlegen und die Verwendung dieser Maschine einschränken können!

Legen Sie ihre persönliche Schutzausrüstung vor Arbeiten an der Maschine an.

5.3 Allgemeine Sicherheitshinweise

Zur Vermeidung von Fehlfunktionen, Schäden und gesundheitlichen Beeinträchtigungen sind bei Arbeiten mit der Maschine neben den allgemeinen Regeln für sicheres Arbeiten folgende Punkte zu berücksichtigen:

- **Richten Sie einen Druckluftnagler NIE direkt gegen sich selbst oder andere Personen oder Tiere.**
- **Halten Sie das Gerät so, dass beim Schussvorgang bei einem eventuell auftretendem Rückstoß Kopf und Körper nicht verletzt werden können. Rückstoß kann erfolgen im Zuge von einer Störung der Druckluftversorgung bzw. unerwartet harten Stellen im Werkstück.**
- **Achten Sie auf Werkstückdicke sowie Eintrittswinkel. Nägel können dünne Werkstücke durchschlagen oder beim Arbeiten an Ecken und Kanten von Werkstücken abprallen und Personen verletzen**
- **Bei Müdigkeit oder Unkonzentriertheit nicht an der Maschine arbeiten!**
- **Maschine nicht in explosiven Atmosphären und nicht in der Nähe von explosiven Flüssigkeiten, Gasen oder Stäuben betreiben!**
- **Unbefugte und nicht eingeschulte Personen sind von der Maschine fern zu halten!**
- **Wenn Sie an der Maschine arbeiten, tragen Sie keinen lockeren Schmuck, weite Kleidung, Krawatten oder langes, offenes Haar. Lose Objekte können sich in den rotierenden Scheiben verfangen und zu Verletzungen führen!**
- **Bei Arbeiten an der Maschine geeignete Schutzausrüstung (Schutzbrille, Schutzhandschuhe, ...) tragen!**

5.4 Gefahrenhinweise

Trotz bestimmungsmäßiger Verwendung bleiben bestimmte Restrisiken bestehen. Bedingt durch Aufbau und Konstruktion der Maschine können im Umgang mit den Maschinen Gefährdungssituationen auftreten, die in dieser Bedienungsanleitung wie folgt gekennzeichnet sind:

GEFAHR



Ein auf diese Art gestalteter Sicherheitshinweis weist auf eine unmittelbar gefährliche Situation hin, die zum Tod oder zu schweren Verletzungen führt, wenn sie nicht gemieden wird.

WARNUNG



Ein solcherart gestalteter Sicherheitshinweis weist auf eine möglicherweise gefährliche Situation hin, zu schweren Verletzungen oder sogar zum Tod führen kann, wenn sie nicht gemieden wird.

VORSICHT



Ein auf diese Weise gestalteter Sicherheitshinweis weist auf eine möglicherweise gefährliche Situation hin, die zu geringfügigen oder leichten Verletzungen führen kann, wenn sie nicht gemieden wird.

HINWEIS



Ein derartig gestalteter Sicherheitshinweis weist auf eine möglicherweise gefährliche Situation hin, die zu Sachschäden führen kann, wenn sie nicht gemieden wird.

Ungeachtet aller Sicherheitsvorschriften sind und bleiben ihr gesunder Hausverstand und ihre entsprechende technische Eignung/Ausbildung der wichtigste Sicherheitsfaktor bei der fehlerfreien Bedienung der Maschine. **Sicheres Arbeiten hängt in erster Linie von Ihnen ab!**

6 INBETRIEBNAHME

6.1 Anforderungen zum Betrieb

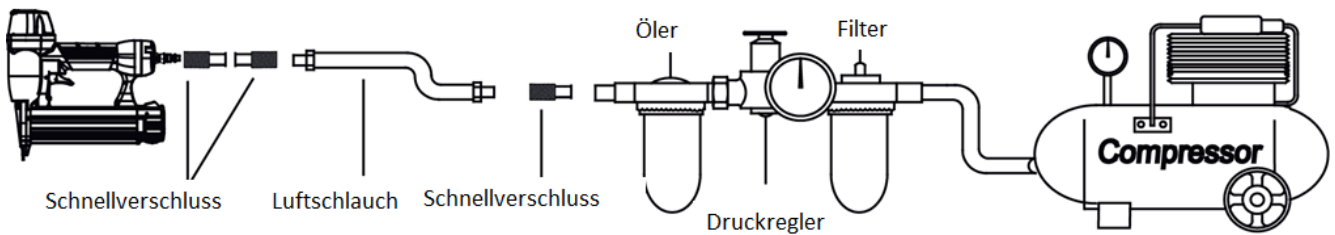

Die obige Darstellung zeigt das korrekte Anschlussschema des Druckluftnaglers an den Kompressor. Die EN 11148-1:2012 fordert folgende sicherheitstechnische Anforderungen zur Betriebsweise von Eintreibgeräten:

- Schnellkupplungen/Schnellverschlüsse sind zu verwenden beim Anschluss an die Pneumatikquelle.
- Sauerstoff und brennbare Gase dürfen nicht als Energiequelle für die T 5040 verwendet werden.

- Weiters darf die T 5040 nur an Leitungen angeschlossen werden, bei denen der maximal zulässige Betriebsdruck des Kompressors den maximalen Arbeitsdruck des Druckluftnaglers nicht um mehr als 10% übersteigt. Bei höherem Maximaldruck des Kompressors bzw. gleichwertiger Druckluftquelle MUSS EIN DRUCKREGULATOR mit nachgeschaltetem Druckbegrenzungsventil zwischengeschaltet werden (siehe Abbildung oben). HOLZMANN MASCHINEN übernimmt keine Haftung oder Gewährleistung für Schäden an Mensch und Maschine, die aus der Nichtbeachtung dieser Norm entstehen.

Um eine lange Lebensdauer Ihres Druckluftnaglers zu gewährleisten, muss der Betriebsdruck des Kompressors an die Dimensionen der Klammern/Nägels sowie an den Härtegrad des Materials angepasst werden.

6.2 Betrieb

Prüfen Sie vor jedem Arbeitsbeginn Ihre T 5040 auf Funktionstüchtigkeit der Sicherheits- und Auslöseeinrichtungen.

Prüfen Sie ihre T 5040 auf festen Sitz aller Schrauben und Muttern

Stecken Sie die Druckluft an Ihre T 5040 an

Ziehen Sie das Magazin bis ganz nach hinten, um es für Ladung zu öffnen.

Entriegeln Sie die Magazinaufnahme und schieben Sie das Magazin nach vorne bis es einschnappt.

Drehen Sie die Luftablassvorrichtung in eine vom Benutzer abgewandte Position.

Passen Sie den Betriebsdruck an die Arbeitserfordernisse an

Testen Sie vor eigentlichem Arbeitsbeginn die Schusstiefe auf einem Teststück.

7 WARTUNG

WARNUNG



Bei jeder Wartungstätigkeit gilt

- **Trennen sie die Maschine von der Druckluftzuleitung.**
- **Entleeren Sie das Magazin**

Halten Sie das Gerät stets sauber

- Ölen Sie die beweglichen Teile wöchentlich, wobei mit dem Öl eher sparsam umgegangen werden sollte. Die Auslösesicherung sollte stets leichtgängig bleiben.

Grundsätzlich gilt:

Störungen oder Defekte, die die Sicherheit der Maschine beeinträchtigen können, umgehend beseitigen lassen.

- **Die Beseitigung von Defekten (abgesehen von Entfernen eines eingeklemmten Nagels/Klammer) erledigt Ihr Fachhändler**

- **Reparaturtätigkeiten dürfen nur von Fachpersonal durchgeführt werden!**

7.1 Entfernen eines eingeklemmten Nagels

- Druckluftnagler von der Druckluftzuleitung trennen
- Magazin leeren
 - o Ziehen Sie hierzu das Magazin bis ganz nach hinten
 - o Ziehen Sie die Nägel nach hinten und entfernen Sie diese vom Magazin
- Verwenden Sie einen Flachschaubenzieher oder ein anderes geeignetes flaches Werkzeug um den verklemmten Nagel vorsichtig zu lösen.
- Möglicherweise kann der Nagel nicht auf die vorher beschriebene Vorgehensweise gelöst werden. In diesem Falle muss das Magazin abmontiert und der eingeklemmte Nagel anschließend entfernt werden.

7.2 Reinigung

Halten Sie Schutzvorrichtungen, Luftschlitze und Motorenhäuser so staub- und schmutzfrei wie möglich. Reiben Sie das Gerät mit einem sauberen Tuch ab oder blasen Sie es mit Druckluft bei niedrigem Druck aus.

- Wir empfehlen, dass Sie das Gerät direkt nach jeder Benutzung reinigen.
- Reinigen Sie das Gerät regelmäßig mit einem feuchten Tuch und etwas Schmierseife. Verwenden Sie keine Reinigungs- oder Lösungsmittel; diese könnten die Kunststoffteile des Gerätes angreifen. Achten Sie darauf, dass kein Wasser in das Geräteinnere gelangen kann.

7.3 Lagerung

HINWEIS



Bei unsachgemäßer Lagerung können wichtige Bauteile beschädigt und zerstört werden. Lagern Sie verpackte oder bereits ausgepackte Teile nur unter den vorgesehenen Umgebungsbedingungen!

Im Fall einer längeren Betriebsunterbrechung oder bei Außerbetriebnahme reinigen Sie die Maschine und lagern Sie sie anschließend außerhalb der Reichweite von Kindern an einem trockenen, vor Frost und anderen Witterungseinflüssen geschützten Ort!

7.4 Entsorgung



Beachten Sie die nationalen Abfallbeseitigungs-Vorschriften. Entsorgen Sie die Maschine, Maschinenkomponenten oder Betriebsmittel niemals im Restmüll. Kontaktieren Sie gegebenenfalls Ihre lokalen Behörden für Informationen bezüglich der verfügbaren Entsorgungsmöglichkeiten. Wenn Sie bei Ihrem Fachhändler eine neue Maschine oder ein gleichwertiges Gerät kaufen, ist dieser in bestimmten Ländern verpflichtet, Ihre alte Maschine fachgerecht zu entsorgen.

8 PREFACE (EN)

Dear Customer!

This manual contains information and important instructions for the installation and correct use of the combined air nailer T5040.

Following the usual commercial name of the machine (see cover) is substituted in this manual with the name "machine".



This manual is part of the product and shall not be stored separately from the product. Save it for later reference and if you let other people use the product, add this instruction manual to the product.

Please read and obey the security instructions!

Due to constant advancements in product design, construction pictures and content may diverse slightly. However, if you discover any errors, inform us please.

Technical specifications are subject to changes!

Please check the product contents immediately after receipt for any eventual transport damage or missing parts.

Claims from transport damage or missing parts must be placed immediately after initial product receipt and unpacking before putting the product into operation.

Please understand that later claims cannot be accepted anymore.

Copyright

© 2018

This documentation is protected by copyright. All rights reserved! In particular the reprint, the translation and the removal of photos and illustrations will be prosecuted.

Court of jurisdiction is the regional court Linz or the competent court for 4170 Haslach, Austria!

Customer service contact

HOLZMANN MASCHINEN GmbH

4170 Haslach, Marktplatz 4
AUSTRIA

Tel +43 7289 71562 - 0
Fax +43 7289 71562 - 4

info@holzmann-maschinen.at

9 SAFETY

This section contains information and important notes on safe commissioning and handling of the machine.



For your personal safety, please read these operating instructions carefully before commissioning. This will enable you to handle the machine safely and prevent misunderstandings as well as personal injury and damage to property. Also observe the symbols and pictograms used on the machine as well as the safety and danger information!

9.1 Intended Use of the Machine

The machine is intended exclusively for the following activities:

Driving finishing nails and staples into wood and similar materials. Only use the types of nails/staples within the specified machine limits.

HOLZMANN MASCHINEN assumes no responsibility or warranty for any other use or use beyond this and for any resulting damage to property or injuries.

9.1.1 Technical Restrictions

The machine is intended for use under the following ambient conditions:

Rel. Humidity:	max. 65 %
Temperature (operational)	+5° C bis +40° C
Temperature (Storage, Transport)	-20° C bis +55° C

9.1.2 Prohibited Use / Foreseeable Misuse

- Operating the machine without adequate physical and mental aptitude
- Operating the machine without knowledge of the operating instructions
- Changes in the design of the machine
- Operating the machine in a potentially explosive environment
- Operating the machine outside the specified ambient conditions
- Remove the safety markings attached to the machine.
- Modify, circumvent or disable the safety devices of the machine.
- Machining of materials with dimensions outside the limits specified in this manual.

The improper use or disregard of the versions and instructions described in this manual will result in the voiding of all warranty and compensation claims against Holzmann Maschinen GmbH.

9.2 User Requirements

The machine is designed to be operated by one person! The physical and mental suitability as well as knowledge and understanding of the operating instructions are prerequisites for operating the machine.

Please note that local laws and regulations may determine the minimum age of the operator and restrict the use of this machine!

Before working on the machine, remove rings, bracelets, watches, chains etc., tie long hair together if necessary, always wear close-fitting clothing when working on the machine and always fold long sleeves inwards only.

Work on electrical components or equipment may only be carried out by a qualified electrician or under the instruction and supervision of a qualified electrician.



9.3 General Safety Instructions

To avoid malfunctions, damage and health hazards when working with the machine, in addition to the general rules for safe working, the following points must be observed:

- **Never direct the air nailer towards a person or animal.**
- **Never hold the air nailer in a way that the air purge shows directly towards your face.**
- **Take care to operate the air nailer in a position, that head and body cannot be hurt by a kickback of the air nailer!**
- **Kickback may occur by an error in compressed air supply or due to especially hard segments in the workpiece.**
- **When working always check the thickness of the workpiece and the length of the nail. Thin workpieces might be strike through entirely.**
- **Always check the shooting angle! When working at angles and corner, the projectile might bounce back and cause severe injuries!**
- **Never work when you are tired, under the influence of drugs or alcohol or unconcentrated!**
- **Minimize any sources of distraction in the working environment.**
- **Routine and Distraction are the main sources of severe injuries.**
- **Do not operate the machine in environments with explosion hazard.**
- **Keep children and unskilled persons away from the machine!**
- **When working with the machine, don't wear loose clothing, long hair openly or loose jewellery like necklaces etc.**
- **Use proper safety clothing and devices when operating the machine (safety gloves, safety glasses, ear protectors, ...)!**
- **Disconnect the machine every time from compressed air source when you finished the operation before you lay it down.**

9.4 Hazard Warnings

Despite their intended use, certain residual risks remain. Due to the structure and construction of the machine, hazardous situations may occur when handling the machines:

DANGER	
	A safety instruction designed in this way indicates an imminently hazardous situation which, if not avoided, will result in death or serious injury.
WARNING	
	Such a safety instruction indicates a potentially hazardous situation which, if not avoided, may result in serious injury or even death..
CAUTION	
	A safety instruction designed in this way indicates a potentially hazardous situation which, if not avoided, may result in minor or moderate injury.
NOTICE	
	A safety notice designed in this way indicates a potentially hazardous situation which, if not avoided, may result in property damage.

Irrespective of all safety regulations, their sound common sense and corresponding technical suitability/training are and remain the most important safety factor in the error-free operation of the machine. Safe working depends first and foremost on you!

10 OPERATION INSTRUCTIONS

10.1 Requirements for correct use

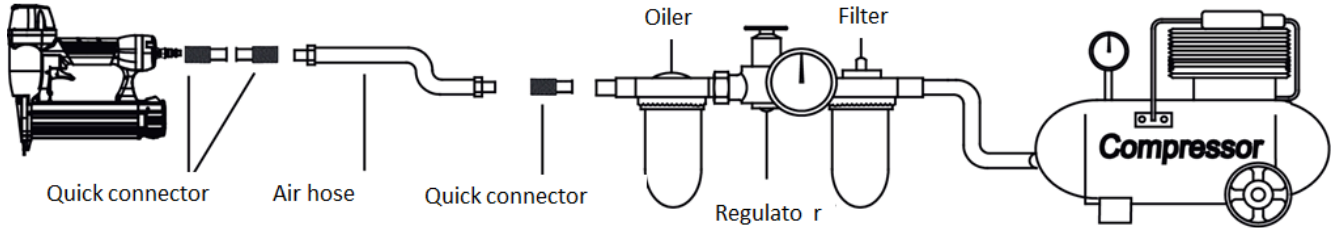

The picture above illustrates correct connection pattern of the air nailer to the compressor! The EC 11148-1:2012 directive demands following standards of security for the usage of compressed air nailers:

- Use quick connecting clamps when connecting device to compressed air source.
 - Oxygen and flammable gases must not be used as energy source of an air nailer! (So no compressed oxygen or any other gases)
 - Furthermore the T 5040 shall only be connected to pressure air mains where the max. operation pressure of the compressor does not exceed the max. allowed working pressure of the nailer by more than 10%.
 - Otherwise you must install a pressure regulating device (pressure regulator) between nailer and compressor (see picture above).
- HOLZMANN MASCHINEN can't be made liable for any damages arising from not sticking to these instructions.
- To ensure a long product life of your air nailer, the operation pressure of the compressor must be adapted to the working pressure of the air nailer.
 - Ensure to have an Oiler and a filter between nailer and compressor. Without this the nailer will have defects much faster. Oiler and Filter are an integral part of machine maintenance!

10.2 Operation

Check before every operation your T 5040 condition

Connect your T5040 to compressed air source

Pull the magazine entirely back, load it.

Push the magazine back forth until it snaps in.

Take care that the air purge is not directed towards a person.

Regulate the air pressure to the operations requirements and the nail/staples dimensions!!!

To find the correct pressure, take a sample piece and perform some sample shots to find the correct pressure. Augment the pressure step by step until the nails /staples are shot in entirely.

Excessive pressure fatigues material unnecessarily.

11 MAINTENANCE

WARNING



Before every maintenance

- **Disconnect machine from the compressed air source**
- **Unload the magazine**

- Keep the machine always clean!
Do not forget to oil the moveable parts WEEKLY, especially the shooting device. Do not oil excessively. The aim is to ensure a smooth operation of the shooting mechanism.

11.1 Removal of a jammed nail/staples

- Disconnect air nailer from power source!!!
- Unload magazine!
- Use a flat head screwdriver or a similar flat tool in order to free the jammed nail with caution.
- If the nail can't be freed this way you have to demount the magazine and free the nail afterwards.
- Frequent cause of jammed nails is the non performed maintenance – no oiling! In this case part No. 46 and 52. grind. Another cause is corrosion through water damp due to the missing of a water filter between compressor and nailer and/or storage in an environment with high humidity. You can minimize defects of this type by proper storage, proper maintenance, proper operation.

11.2 Storage

NOTICE



Improper storage can damage and destroy important components. Only store packed or unpacked parts under the intended ambient conditions!

In case of a longer interruption of operation or shutdown, clean the machine and then store it out of the reach of children in a dry place protected from frost and other weather influences!

11.3 Disposal



Observe the national waste disposal regulations. Never dispose of the machine, machine components or equipment in residual waste. If necessary, contact your local authorities for information on the disposal options available.

If you buy a new machine or an equivalent device from your specialist dealer, he is obliged in certain countries to dispose of your old machine properly.

12 PREFACIO (ES)

Este manual contiene informaciones e instrucciones importantes para el uso correcto e instalación de las **CLAVAGRAPADORA** T5040, en lo sucesivo denominada "máquina".



El manual forma parte de la máquina y no podrá ser almacenado por separado. Guárdelo para usarlo más tarde en un lugar conveniente, de fácil acceso para los usuarios (operadores), protegido del polvo y la humedad, y adjuntarlo a la máquina si se comparte con terceros!

¡Por favor, siga las instrucciones de seguridad!

Debido a los constantes avances en el diseño y construcción del producto, las ilustraciones y el contenido pueden ser algo diferente. Sin embargo, si Usted descubre algún error, le rogamos nos informe usando el formulario de sugerencias.

¡Las especificaciones técnicas pueden cambiar sin previo aviso!

Por favor, compruebe el contenido del producto inmediatamente (en 24 horas) después de la recepción por cualquier daño eventual de transporte o falta de piezas. Las reclamaciones de daños de transporte o falta de piezas se deben hacer inmediatamente después de la recepción inicial de la máquina y desembalaje, antes de poner la máquina en funcionamiento. Por favor, tenga en cuenta que las reclamaciones posteriores no se pueden aceptar.

Copyright

© 2018

Este documento está protegido por la ley internacional de derecho del autor. Cualquier duplicación, traducción o uso de las ilustraciones sin autorización de este manual serán perseguidas por la ley.

El lugar de jurisdicción es el tribunal responsable de HOLZMANN Maschinen según lo acordado.

Contacto de Atención al Cliente

HOLZMANN MASCHINEN GmbH

4170 Haslach, Marktplatz 4
AUSTRIA

Tel +43 7289 71562 Dw 0
Fax +43 7289 71562 Dw 4
info@holzmann-maschinen.at

13 SEGURIDAD

Esta sección contiene indicaciones e información importante para la puesta en marcha y el funcionamiento seguro de la máquina.



Para su seguridad, por favor, lea atentamente estas instrucciones antes de usar la máquina. Esto le permite el uso seguro de la máquina, evitando así malentendidos, lesiones personales y daños a la propiedad. ¡También tenga en cuenta los símbolos utilizados en la máquina, los pictogramas, las instrucciones y advertencias de seguridad!

13.1 Uso adecuado

La máquina está destinada exclusivamente para las siguientes actividades:

Este aparato sirve para clavar clavos avellanados y grapas en madera y materiales similares. Sólo pueden utilizarse los clavos o grapas que se especifican en el apartado "Características técnicas" o están representados en la placa de advertencia del cargador.

La máquina sólo debe utilizarse para el uso previsto. Por los daños y/o lesiones y perjuicios de cualquier tipo que se deriven por el uso incorrecto de la máquina, HOLZMANN MASCHINEN no se hace responsable, ni serán motivo de garantía.

13.1.1 Condiciones de trabajo

La máquina está diseñada para trabajar bajo las siguientes condiciones:

Humedad:	max. 65 %
Temperatura (operativa)	+5° C a +40° C
Temperatura (almacenamiento, transporte)	-20° C a +55° C

13.1.2 Uso prohibido

- No use la máquina sin la condición física y mental adecuada.
- No use la máquina sin el conocimiento adecuado de las instrucciones de funcionamiento (máquina + motor).
- Cualquier cambio en el diseño de la máquina está prohibido.
- No use la máquina en un entorno potencialmente explosivo.
- El uso de la máquina sin los dispositivos de seguridad está prohibido.
- Prohibido retirar las señales de seguridad adheridas a la máquina.
- Prohibido modificar, quitar o manipular los dispositivos de seguridad de la máquina.

Por un uso diferente o adicional y como resultado por daños materiales o lesiones, Holzmann Maschinen GmbH no se hará responsable y no aceptará ninguna garantía.

13.2 Requisitos del usuario

Para el uso de la máquina se requieren un adecuado estado físico y mental, así como el conocimiento previo del manual de instrucciones.

¡Las leyes y normativas locales aplicables pueden restringir la edad del operador y limitar el uso de esta máquina!

Póngase su equipo de protección personal antes de trabajar con la máquina.

Los trabajos en los componentes o equipos eléctricos sólo debe ser realizada por un electricista calificado o hecho bajo la dirección y supervisión de un electricista calificado.

13.3 Instrucciones generales de seguridad

Para evitar fallos de funcionamiento, daños y problemas de salud, se deben considerar los siguientes puntos al trabajar con la máquina, además de las reglas generales para un trabajo seguro:

- **No apuntar nunca con la clavagrapadora a personas o animales.**
- **No apuntar nunca con la clavagrapadora directamente hacia su cara.**

- Use siempre la clavagrapadora en una posición, en la que su cabeza y su cuerpo no puedan ser dañados por el retroceso de la máquina.
- El retroceso puede producirse por el error en el suministro de aire, o por la dureza de alguna parte de la pieza con la que se trabaja.
- Cuando trabaje compruebe el grosor de la pieza y el largo del clavo. Con un grosor inadecuado, el clavo o la grapa puede traspasar totalmente la pieza.
- Compruebe siempre el ángulo de trabajo. Cuando trabaje en ángulos o esquinas, el clavo o la grapa pueden rebotar y causar daños severos!
- Nunca trabaje con la clavagrapadora, cuando este cansado, o bajo la influencia de alcohol o drogas, o cuando no este concentrado.
- Disminuya cualquier fuente de distracción en el área de trabajo.
- La rutina y la distracción, son la fuente de serios peligros,
- No utilice la máquina en ambientes con riesgo de explosión.
- Personal no autorizado, especialmente los niños deben mantenerse alejados de esta máquina.
- Cuando trabaje con la máquina no lleve ropa suelta, el pelo largo suelto o joyas como collares etc.
- Use ropa y equipos de seguridad apropiadas cuando trabaje con la máquina (gafas de seguridad, zapatos de seguridad...)
- Desconecte la máquina del compresor cada vez que acabe un trabajo, y antes de dejar la máquina.

13.4 Riesgos residuales

Aun cumpliendo todas las normas de seguridad e instrucciones de uso, existen ciertos riesgos residuales. Debido al diseño y la construcción de la máquina, pueden ocurrir situaciones peligrosas al usar la máquina, que se identifican como sigue en este manual de operación:

PELIGRO



Un aviso de seguridad de esta clase, indica una situación de peligro inminente que, si no se evita, causará la muerte o lesiones graves.

ADVERTENCIA



Un aviso de seguridad de esta clase, indica una situación potencialmente peligrosa que, si no se evita, podría causar la muerte o lesiones graves.

PRECAUCION



Un aviso de seguridad de esta clase, indica una situación potencialmente peligrosa que, si no se evita, podría causar lesiones leves.

NOTA



Un aviso de seguridad de esta clase, indica una situación potencialmente peligrosa que puede provocar daños a la propiedad si no se evita.

A pesar de todos los dispositivos de seguridad, su cualificación técnica para manejar una máquina como la T5040 y mantener el sentido común, son los factores de seguridad más importantes! **¡El trabajo seguro depende principalmente de usted!**

14 FUNCIONAMIENTO

14.1 Requisitos para un uso correcto:

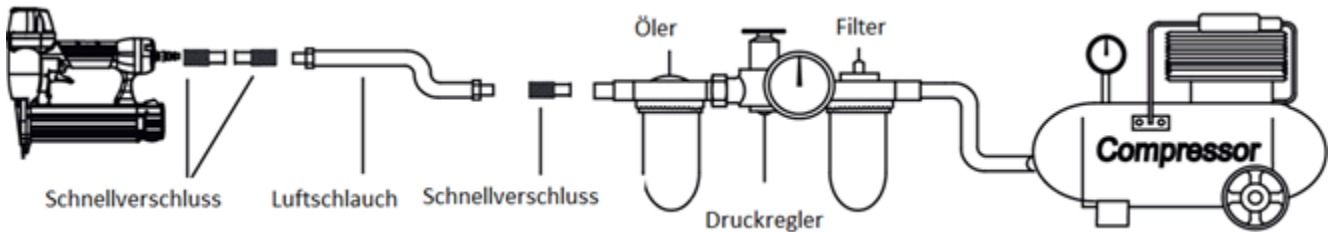

El dibujo superior ilustra la correcta conexión de la clavagrapadora con el compresor. La normativa EN 11148-1:2012, recoge los diferentes estándares de seguridad para el uso de compresores y grapadoras, clavadoras neumáticas.

- Utilice enchufes rápidos cuando conecte la máquina al compresor. No utilice con la clavagrapadora oxígeno o gases inflamables.
- La T 5040, solo se debe conectar a un compresor cuando este no exceda con más de un 10% la presión máxima permitida de la clavagrapadora.
- Usted debe instalar un regulador de presión, entre la clavagrapadora y el compresor. (ver el dibujo superior)
- HOLZMANN MASCHINEN, no será responsable de ningún daño sufrido, si no se han seguido estas instrucciones.
- Para asegurar la durabilidad de su clavagrapadora, la presión del compresor debe adaptarse a la presión de trabajo de la clavagrapadora.
- Asegúrese de tener un filtro lubricador entre la clavagrapadora y el compresor. Sin él la clavagrapadora puede tener fallos mucho más rápido. El filtro lubricador, es parte del mantenimiento de la máquina.

14.2 Funcionamiento

Compruebe su T 5040 antes de cada utilización.

Conecte su T 5040 al compresor.

Abra completamente el almacén, para cargar el consumible.

Empuje el carro, para cerrar completamente el almacén.

Tenga cuidado de no situar el escape de aire hacia ninguna persona.

Regule la presión de aire en función del trabajo a realizar y del largo del clavo o la grapa utilizado.

Para obtener la presión correcta, coja una muestra de madera, y realice algunos disparos con la máquina cargada hasta tener la presión correcta. Aumente la presión paso a paso, hasta que el clavo o la grapa se introduzcan completamente.

La presión excesiva, fatiga el material innecesariamente.

15 MANTENIMIENTO

ADVERTENCIA



Antes de cada operación de mantenimiento:

- **Desconecte la máquina del compresor.**
- **Vacíe el almacén de clavos o grapas.**

¡Tenga la máquina siempre limpia!

No olvide de lubricar las partes móviles SEMANALMENTE, especialmente las partes móviles. No lubricar en exceso. El objetivo de esta operación es asegurar un funcionamiento suave de las partes móviles.

15.1 Extracción de un clavo o grapa atascados

- iiiDesconecte la clavagrapadora de la toma de aire!!!
- iVacíe el almacén!
- Utilice un destornillador plano o herramienta similar, para liberar el clavo o grapa atascada, con precaución.
- Si el clavo o la grapa no se liberan, desmonte el almacén, y libere el clavo o la grapa de esta manera.

La causa frecuente del atasco de los clavos y las grapas es el mantenimiento incorrecto, en especial la no lubricación. En este caso de las piezas 46 y 52.

Otra causa es la corrosión producida por el agua, debida a la falta de filtro entre la máquina y el compresor, y también por el almacenaje en un ambiente húmedo.

Usted puede minimizar los defectos de este tipo, con un correcto mantenimiento y almacenamiento.

16 ELIMINACIÓN DE DESECHOS

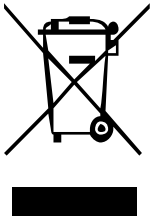

No se deshaga de su máquina en los residuos no reciclables. Póngase en contacto con las autoridades locales para obtener información sobre las mejores posibilidades de reciclado en su área. Al comprar una máquina nueva o equivalente de su distribuidor, en ciertos países se requiere que deseche su vieja máquina correctamente.

17 PRÉFACE (FR)

Cher client!

Ce manuel contient des informations et des conseils pour une utilisation correcte et sûre et l'entretien des **CLOUEUR/AGRAFEUSE** T5040. Ci-après le nom commercial habituel de l'appareil (voir page de couverture) de ce manuel sera remplacé par le terme "machine".



Le manuel fait partie de la machine et ne doit pas être stocké séparément. Le lire attentivement avant la première utilisation de la machine et le conserver pour référence future. Lorsque la machine est utilisée par d'autres personnes, toujours remettre le manuel avec la machine!

Lire et respecter les consignes de sécurité!

En raison des progrès constants dans la conception des produits les photos et le contenu peuvent varier légèrement. Cependant, si vous constatez des erreurs, merci de nous en informer.

Les spécifications techniques sont soumises à changements!

Merci de vérifier le contenu du produit immédiatement après réception pour un éventuel dommage de transport ou de parties manquantes. Les revendications de dommages de transport ou pièces manquantes doivent être émises immédiatement après la réception initiale de la machine et son déballage, et ceux avant de mettre la machine en marche. Merci de comprendre que les demandes ultérieures ne pourront être acceptées.

Droit d'auteur

© 2018

Ce document est protégé par le droit international des droits d'auteur. Tous droits réservés. Surtout la réimpression et la traduction et la représentation des images seront poursuivies par la loi.

Le lieu de juridiction est le tribunal responsable de HOLZMANN Maschinen, comme convenu.

Contact service après-vente

HOLZMANN MASCHINEN GmbH

4170 Haslach, Marktplatz 4
AUSTRIA

Tel +43 7289 71562 Dw 0
Fax +43 7289 71562 Dw 4
info@holzmann-maschinen.at

18 SÉCURITÉ

Cette section contient des instructions et des informations importantes pour la mise en service et le fonctionnement en toute sécurité de la machine.



Pour votre sécurité, veuillez lire attentivement ces instructions avant d'utiliser la machine. Cela permet d'utiliser la machine en toute sécurité, évitant ainsi les malentendus, les blessures et les dommages matériels. Notez également les symboles utilisés sur la machine, les pictogrammes, les instructions et les avertissements de sécurité!

18.1 Utilisation correcte

La machine est conçue pour les activités suivantes:

Cet appareil sert à enfoncer des clous à enfoncer et agrafes dans le bois et dans d'autres matériaux du même genre. Utilisez uniquement les clous ou agrafes indiquées au point « Caractéristiques techniques » ou représentés sur la plaque signalétique du magasin

Si vous utilisez la machine autrement que comme indiqué dans ce manuel, HOLZMANN MASCHINEN décline toute demande de garantie, ou donner une compensation.

18.1.1 Conditions environnementales

La machine est conçue pour fonctionner dans les conditions suivantes:

Humidité:	max. 65 %
Température (opérationnel)	+5° C à +40° C
Température (stockage, transport)	-20° C à +55° C

18.1.2 Utilisation interdite

- Ne pas utiliser la machine sans la condition physique et mentale appropriée.
- N'utilisez pas la machine sans une bonne connaissance du mode d'emploi machine
- Toute modification de la conception de la machine est interdite.
- N'utilisez pas la machine dans un environnement potentiellement explosif.
- L'utilisation de la machine sans les dispositifs de sécurité est interdite.
- Interdit d'enlever les signes de sécurité attachés à la machine.
- Il est interdit de modifier, supprimer ou manipuler les dispositifs de sécurité de la machine.

Si vous utilisez la machine autrement que comme indiqué dans ce manuel, HOLZMANN MASCHINEN décline toute demande de garantie, ou donner une compensation.

18.2 Conditions requises pour les utilisateurs

Pour utiliser la machine, une condition physique et mentale adéquate est requise, ainsi qu'une connaissance préalable du manuel d'utilisation.

Les lois et réglementations locales en vigueur peuvent limiter l'âge de l'opérateur et limiter l'utilisation de cette machine!

Mettez votre équipement de protection individuelle avant de travailler avec la machine.

Les travaux sur les composants ou équipements électriques ne doivent être effectués que par un électricien qualifié ou sous la direction et la supervision d'un électricien qualifié.

18.3 Instructions de sécurité

Pour éviter les dysfonctionnements, les dommages et les problèmes de santé, les points suivants doivent être pris en compte lors de l'utilisation de la machine, en plus des règles générales relatives à la sécurité du travail:

- **Ne viser personne avec la machine.**
- **Faire attention à la position de la machine pour ne pas être affecté par le recul de celle-ci.**

- **Le recul peut se produire par erreur d'alimentation en air comprimé ou par la dureté de la pièce à travailler.**
- **Vérifiez l'épaisseur de la pièce à travailler et la longueur du clou ou de l'agrafe.**
- **Vérifier l'angle de travail. Travailler sur des angles ou de coins peut faire reculer la machine.**
- **Ne pas utiliser la machine étant fatigué ou sous l'influence de l'alcool ou drogues.**
- **Évitez les distractions sur le lieu de travail.**
- **La routine et les distractions sont des sources de sérieux dangers.**
- **Ne pas utiliser la machines sur des lieux à risques d'explosions.**
- **Éloignez de la machine enfants et personnel non autorisé.**
- **Ne pas travailler avec la machine portants des vêtements amples, les cheveux longs non tenus, colliers etc...**
- **Utiliser un équipement de sécurité appropriée pour travailler avec la machine (lunette, chaussures de sureté).**
- **Débranchez la machine du réseau d'air une fois finie l'utilisation et avant de laisser la machine.**

19 FONCTIONNEMENT

19.1 Conditions requises pour un bon fonctionnement:

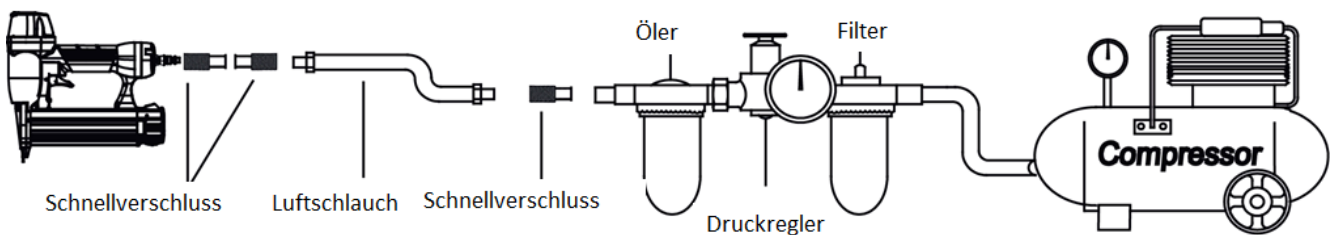

Le dessin ici haut illustre la connexion correcte du cloueur/agrafeuse au compresseur.

La norme EN 11148-1:2012, recueille les divers standards de sécurité pour l'utilisation des compresseurs, agrafeuses et cloueurs pneumatiques.

- Utilisez des raccords rapides pour brancher la machine au compresseur. Ne pas utiliser de l'oxygène ni des gas inflammables.
- La T 50/40 doit se barancher au compresseur quand celui ci de dépasse pas de 10% la pression autorisée de cloueur/ agrafeuse.
- Un régulateur de pression doit être installé ente la machine et le compresseur (Voir dessin supérieur).
- HOLZMANN MASCHINEN, ne se rendra pas responsable d'aucun dommage souffert si les instructions de sécurité et d'utilisation non pas été suivies.
- Pour assurer la durabilité de la machine, la pression d'utilisation doit s'adapter à celle de travail du cloueur/agrafeuse.
- S'assurer d'avoir un filtre lubrificateur entre la machine et le compresseur. Sans le filtre, la machine peut s'abimer plus rapidement. Le filtre lubrificateur fait parti de entretien de la machine.

19.2 Fonctionnement

Vérifier la machine avant chaque utilisation.

Branchez la T 5040 au compresseur.

Chargez le consommable en ouvrant complètement le chargeur.

Fermez le chargeur.

Attention de que personne ne se situe près de l'échappement d'air.

Réglez la pression d'air en fonction du travail à réaliser et la longueur du consommable à utiliser.

Pour obtenir la pression correcte, faire quelques coups sur un pièce de bois, augmente peut à peut la pression jusqu'a que le clou ou l'agrafes s'introduise complètement.

Une pression excessive fatigue inutilement la machine.

20 ENTRETIEN

AVERTISSEMENT



Avant chaque opération d'entretien:

- **Débranchez la machine du compresseur.**
- **Videz le chargeur de consommables.**

- Ayez toujours propre la machine.

- N'oubliez pas de lubrifier les éléments mobiles une fois par semaine, ne pas le faire en excès.

20.1 Extraction d'un clou ou agrafe bloqué

- Débranchez le cloueur/agrafeuse du circuit d'air comprimé.
- Vider le chargeur.
- Utiliser un tournevis ou un outil semblable pour débloquer le clou ou l'agrafe.
- Si le clou ou l'agrafe ne se débloque pas, démontez le chargeur et libérez le. La cause la plus fréquente de blocage de consommables est une utilisation incorrecte, spécialement un manque de lubrification dans ce cas des pièces 46 et 52. Une autre cause est la corrosion produite par l'eau dans le circuit d'air par manque d'un filtre entre la machine et le compresseur ou par un stockage dans un endroit humide. Vous pouvez minimiser ces défauts avec un entretien et stockage correct.

21 DISPOSITION



Ne jetez pas votre machine dans des déchets non recyclables. Contactez les autorités locales pour obtenir des informations sur les meilleures possibilités de recyclage dans votre région. Lorsque vous achetez une nouvelle machine ou un produit équivalent auprès de votre revendeur, dans certains pays, vous devez éliminer correctement votre ancienne machine.

22 PŘEDMLUVA (CZ)

Vážený zákazníku!

Tento návod k použití obsahuje informace a důležité pokyny k bezpečnému uvedení do provozu a používání **KOMBINOVANÁ HŘEBÍKOVÁČKA/SPONKOVÁČKA T5040**, které jsou v návodu nahrazeny slovem „stroj“



Návod k použití je součástí stroje a nesmí být od stroje odstraněn. Uschovejte návod pro případ pozdějšího použití, a pokud stroj předáváte někomu třetímu návod přiložte! Uchovávejte ho na suchém a bezprašném místě!

Zvláště dbejte na kapitolu Bezpečnost!

Vzhledem ke stálému vývoji našich produktů se mohou vyobrazení a text lehce lišit. Pokud zjistíte chybu, informujte nás prosím.

Technické změny vyhrazeny!

Po obdržení zboží ihned zkontrolujte, zda není poškozeno a je úplné. Chybějící části nebo poškození vyznačte dopravci na přepravním dokladu.!

Poškození dopravou nám nahlase do 24 hodin.

Za nenahlášené přepravní škody nepřebíráme žádnou záruku.

Autorské právo

© 2018

Tato dokumentace je chráněna autorským právem. Všechna práva vyhrazena! Kopírování, překlady nebo použití fotografií, vyobrazení a pod. Bude soudně stíháno.

Jako soudní místo platí místně příslušný soud pro firmu HOLZMANN Maschinen.

Adresa zákaznického servisu

HOLZMANN MASCHINEN GmbH

4170 Haslach, Marktplatz 4
AUSTRIA

Tel +43 7289 71562 Dw 0
Fax +43 7289 71562 Dw 4
info@holzmann-maschinen.at

23 BEZPEČNOST

Tato kapitola obsahuje informace a důležité pokyny k bezpečnému uvedení do provozu a provozu stroje.



Pro vaši bezpečnost si před uvedením do provozu pečlivě přečtěte tento návod. To vám umožní bezpečnou práci se strojem a vyhnouti se nedorozuměním, jakož i věcným škodám a zraněním. Zvláště dbejte na symboly a piktogramy, nalepené na stroji, jakož i bezpečnostní pokyny!

23.1 Účel použití

Stroj je výhradně určen k následujícím činnostem:

Tento přístroj slouží k nastřelování zápustných hřebíků a sponek do dřeva a podobných materiálů. Mohou být používány pouze takové hřebíky resp. sponky, které jsou uvedeny v bodě „Technická data“, resp.

Pro ostatní použití a z toho vyplývající škody a zranění nepřebírá firma **HOLZMANN MASCHINEN žádnou odpovědnost a záruku.**

23.1.1 Technická omezení

Stroj je určen k provozu za následujících podmínek:

Rel. vlhkost:	max. 65 %
Teplota (pro provoz)	+5° C až +40° C
Teplota (skladování a transport)	-20° C až +55° C

23.1.2 Zakázané použití / nebezpečné použití

- Provozovat stroj ve špatném zdravotním a mentálním stavu
- Provozovat stroj bez dostatečných znalostí návodu stroj.
- Měnit konstrukci stroje
- Provozovat stroj ve výbušném prostředí
- Provozovat stroj bez bezpečnostních krytů
- Odstraňování bezpečnostních nálepek a štítků ze stroje.
- Měnit nebo vyřazovat z činnosti bezpečnostní prvky stroje.

Nedovolené použití stroje vede k zániku veškerých záruk a nároků na náhradu škody vůči firmě HOLZMANN Maschinen GmbH .

23.2 Požadavky na uživatele

Předpokladem k používání tohoto stroje je tělesná a duševní způsobilost, jakož i znalost a porozumění návodu k použití.

Dbejte na to, že místní právní předpisy mohou omezit minimální věk obsluhy stroje!

Před zahájením práce se strojem si nasadte osobní ochranné pomůcky.

Práce na elektrických částech stroje jsou povoleny pouze elektromechanikům s příslušným oprávněním nebo pod jejich vedením a kontrolou.

23.3 Všeobecné bezpečnostní pokyny

K zamezení závadám, škodám a zranění při práci se strojem vedle všeobecných bezpečnostních pravidel dodržujte následující pokyny:

- **Hřebíkovačkou nikdy nemiřte na druhé osoby, sebe nebo zvířata.**
- **Držte stroj vždy tak, abyste při vystřelení hřebíku či sponky nebyli zraněni případným zpětným rázem stroje. Zpětný ráz může být způsoben nehomogenitou materiálu nebo kolísáním tlaku stlačeného vzduchu.**

- **Dávejte pozor na tloušťku materiálu a úhel vstřelení hřebíku. Slabý materiál mohou hřebíky probít nebo při práci na krajích a hranách materiálu může dojít k odražení hřebíku a zranění osoby.**
- **Práce se strojem je při únavě, ztrátě koncentrace případně pod vlivem léků, alkoholu nebo drog přísně zakázána!**
- **Stroj se nesmí provozovat ve výbušném prostředí nebo v blízkosti výbušných nebo lehce zápalných látek!**
- **Stroj smí být obsluhován pouze zaškoleným personálem.**
- **Nepovolané osoby, zejména děti, a nezaškolený personál se nesmí zdržovat v blízkosti běžícího stroje!**
- **Při práci se strojem nenoste volné šperky, dlouhý oděv, kravaty. Nebezpečné jsou i dlouhé rozpuštěné vlasy.**
- **Volné části oděvu apod. se mohou namotat na pohyblivé nebo rotující části stroje a vést tak k těžkým zraněním!**
- **Při práci používejte vhodné ochranné prostředky (ochranné rukavice, ochranné brýle, sluchátka atd.)!**

23.4 Pokyny k bezpečnosti

I při správném používání zůstávají některá rizika. Vlivem konstrukce a zhotovení stroje mohou při práci se strojem vzniknout nebezpečné situace, které jsou v tomto návodu popsány:

NEBEZPEČÍ



Nedodržení tohoto pokynu může vést k nebezpečné situaci, která vede k těžkému zranění nebo smrti.

VAROVÁNÍ



Tento pokyn vede k možné nebezpečné situaci, která může skončit zraněním nebo smrtí, pokud pokyn není respektován.

POZOR



Pokud tento pokyn není respektován, může jeho nedodržení vést k nebezpečné situaci, která může končit i zraněním.

POKYN



Pokud tento pokyn není respektován, může vést k nebezpečné situaci, končící až poškozením stroje a věcným škodám.

i přes dodržování bezpečnostních předpisů zůstává nejdůležitějším bezpečnostním předpokladem vaše technické vzdělání a zdravý rozum při provozu stroje.

Bezpečná práce závisí především na vás!

24 POKYNY K OBSLUZE

24.1 Požadavky na správné použití

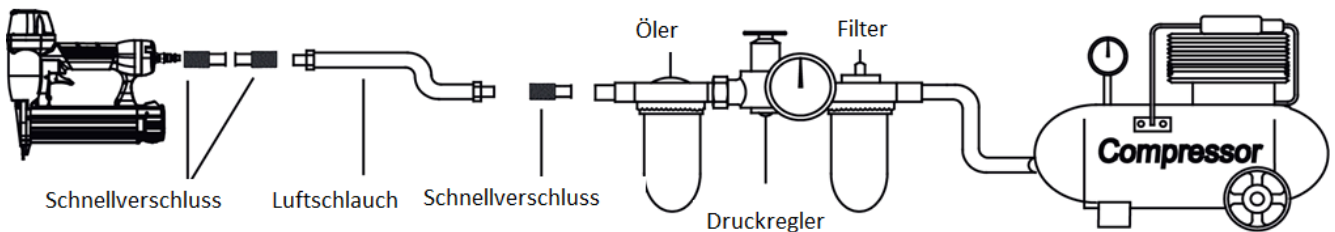

Výše uvedené vyobrazení znázorňuje správné zapojení pneumatické hřebíkovací pistole na kompresor.

Směrnice EN 11148-1:2012 požaduje dodržení následujících bezpečnostních předpisů pro práci s hřebíkovačkami a sponkovačkami na stlačený vzduch:

- pro připojení stlačeného vzduchu použijte rychlospojku.
- Kyslík nebo hořlavé plyny nesmí být použity k pohonu stroje!
- Při připojení stroje T 5040 ke stlačenému vzduchu nesmí tlak přesáhnout povolenou provozní hodnotu o více než 10% übersteigt. Pokud je tlak vzduchu větší, použijte re-gulátor tlaku vzduchu. (viz horní obrázek)
- Firma HOLZMANN MASCHINEN nepřebírá žádnou záruku za nedodržení tohoto předpisu a z toho vyplynulé škody nebo zranění.
- K prodloužení životnosti stroje musí být správně přizpůsoben tlak vzduchu, tvrdost materiálu a rozměry hřebíku či sponky

24.2 Provoz

Před každým použitím stroje T 50/40 přezkoušejte funkčnost spouštěcího zařízení.

Zkontrolujte dotažení všech šroubových spojů na stroji T 5040.

Připojte stlačený vzduch.

Zatáhněte zásobník zcela dozadu, abyste otevřeli prostor pro zasunutí hřebíků.

Po zasunutí hřebíků posuňte zásobník vpřed až zaklapne

Otočte regulátorem vzduchu do požadované polohy

Nastavte provozní tlak vzduchu podle požadovaných technických dat

Na zkušební kus materiálu otestujte hloubku vstřelu.

25 LIKVIDACE



Váš stroj nevyhazujte do komunálního odpadu. Kontaktujte místní orgány pro získání informací o správné likvidaci a dostupných možnostech likvidace Vašeho výrobku.

26 ERSATZTEILE / SPARE PARTS

26.1 Ersatzteilbestellung / spare parts order

(DE) Mit HOLZMANN-Ersatzteilen verwenden Sie Ersatzteile, die ideal aufeinander abgestimmt sind. Die Passgenauigkeit der Teile verkürzt ihre Einbauzeit und erhöht die Lebensdauer der Maschine.

HINWEIS

Der Einbau von anderen als Originalersatzteilen führt zum Verlust der Garantie!

Verwenden Sie beim Tausch von Komponenten/Teilen deshalb nur Originalersatzteile!

Beim Bestellen von Ersatzteilen verwenden Sie bitte das Serviceformular, das Sie am Ende dieser Anleitung finden. Geben Sie stets Maschinentype, Ersatzteilnummer sowie Bezeichnung an. Um Missverständnissen vorzubeugen, empfehlen wir mit der Ersatzteilbestellung eine Kopie der Ersatzteilzeichnung beizulegen, auf der die benötigten Ersatzteile eindeutig markiert sind.

[Bestelladresse](#) sehen Sie unter [Kundendienstadressen im Vorwort dieser Dokumentation](#).

(EN) With HOLZMANN spare parts you use spare parts that are ideally matched to each other. The fitting accuracy of the parts shortens their installation time and increases the service life of the machine.

NOTE

The installation of parts other than original spare parts leads to the loss of the guarantee! Therefore, when replacing components/parts, only use original spare parts!

When ordering spare parts, please use the service form at the end of this manual. Always state machine type, spare part number and designation. In order to avoid misunderstandings, we recommend enclosing a copy of the spare part drawing with the spare part order, on which the required spare parts are clearly marked.

[You will find the ordering address under customer service addresses in the foreword to this documentation.](#)

(ES) Con las piezas de recambio originales de HOLZMANN utilizará piezas que están en sintonía con las demás piezas, acortando el tiempo de instalación y alargando la vida útil de la máquina

IMPORTANTE

La instalación de piezas no originales, hace nula la garantía. ¡Use sólo repuestos originales!

Envíe su pregunta sobre las piezas que necesite al revendedor donde compró la máquina o al Atención al Cliente de HOLZMANN.

[Puede encontrar la dirección de pedidos en el prefacio de este manual de instrucciones.](#)

(FR) Pour les machines HOLZMANN utiliser toujours des pièces de rechange pour réparer la machine. Le réglage optimal de pièces réduit le temps d'installation et préserve la vie de la machine.

IMPORTANT

L'installation de pièces de rechange non d'origine annule la garantie!

Utiliser toujours des pièces de rechange d'origine HOLZMANN.

Pour commander des pièces détachées, s'il vous plaît utiliser le formulaire de service qui est la fin de ce manuel. Toujours entrer le type de machine et le numéro de la pièce de rechange et le nom de la pièce. Pour éviter les malentendus, il est recommandé une copie du schéma de vue explosé dans lequel vous marquez clairement les pièces de rechange nécessaires.

[Vous trouverez notre adresse sur la préface de ce manuel.](#)

(CZ) Pomocí náhradních dílů HOLZMANN můžete použít náhradní díly, které jsou dokonale shodné. Přesnost montáže součástí zkracuje jejich montážní dobu a prodlužuje životnost stroje.

POZNÁMKA

Instalace jiných než originálních náhradních dílů vede ke ztrátě záruky!

Při výměně součástí / dílů používejte pouze originální náhradní díly!

Při objednávání náhradních dílů použijte servisní formulář uvedený na konci této příručky. Vždy uvádějte typ stroje, číslo náhradního dílu a název. Aby nedocházelo k nedorozuměním, doporučujeme umístit náhradní objednávku s kopií nákresu náhradních dílů, na kterém jsou jasně označeny požadované náhradní díly.

[Adresa objednávání naleznete v adresářích zákaznické služby v předmluvě této dokumentace.](#)

26.2 Explosionszeichnung / Exploded View

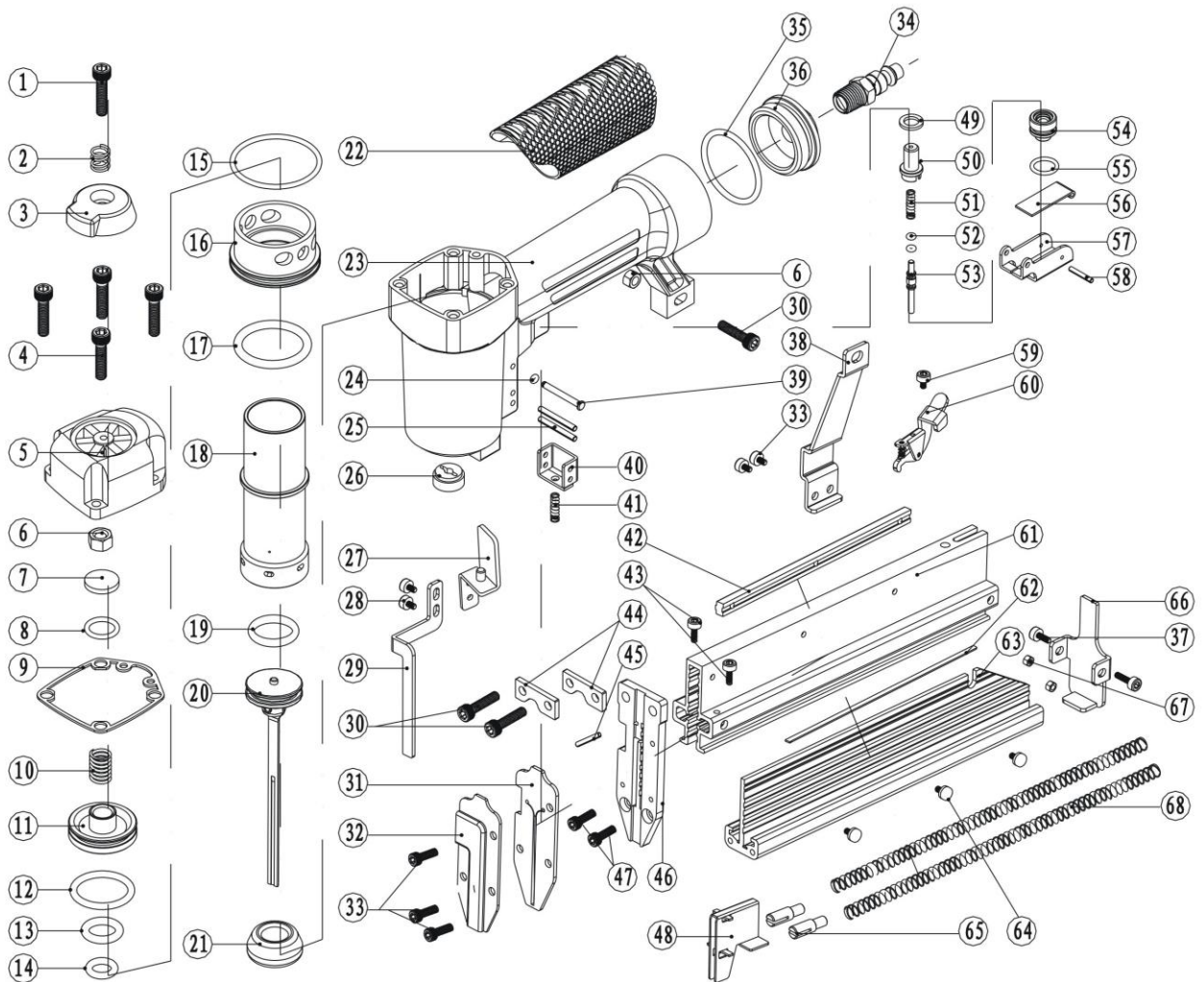

26.3 Ersatzteilliste / Spare Parts List

No.	Description	Qty	No.	Description	Qty
01	Hex Bolt M5x14	1	35	O-Ring 34X3.5	1
02	Compression Spring	1	36	End Cap	1
03	Exhaust Cover	1	37	Hex Bolt M4x10	2
04	Hex Bolt M5X35	4	38	Support Bracket	1
05	Cylinder Cap	1	39	Trigger Pin	1
06	Screw Nut	2	40	Safety Guide Frame	1
07	Shim	1	41	Compression Spring	1
08	O-Ring 13.6X2.4	1	42	Inlaid Strip	1
09	Cylinder Cap Gasket	1	43	Hex Bolt M4x12	2
10	Compression Spring	1	44	Spacer	2
11	Head Valve Piston	1	45	Spring pin 2x8	1
12	O-Ring 31.3X2.5	1	46	Driver Guide	1
13	Head Valve Pistion seal	1	47	Hex Bolt	2
14		1	48	Nail Pusher	1
15	O-Ring 43.3X2.5	1	49	Seal	1
16	Support Collar	1	50	Trigger Valve Head	1
17	O-Ring 31.5X1.8	1	51	Compression Spring	1
18	Cylinder	1	52	O-Ring 2.2X1.5	2
19	O-Ring 22.3X3	1	53	Trigger Valve Stem	1
20	Driver	1	54	Trigger Valve Guide	1
21	Bumper	1	55	O-Ring 11.2X1.9	1
22	Rubber Grip	1	56	Trigger Plate	1
23	Body	1	57	Trigger Body	1
24	O-Ring 1.2x1.9	1	58	Spring pin 2.5x17	1
25	Spring Pin 3x26	2	59	Hex Bolt M4x6	1
26	Nozzle	1	60	Click Latch Unit	1
27	Top Safety	1	61	Mobile Magazine	1
28	Hex Bolt	2	62	Inlaid Steel Strip	1
29	Bottom Safety	1	63	Fixed Magazine	1
30	Hex Bolt M5x20	3	64	Hex Bolt	3
31	Driver Guide Cover	1	65	Spring Holder	2
32	Safety Cover	1	66	Magazine End Stopper	1
33	Hex Bolt M4x8	5	67	Screw Nut	2
34	Air Plug	1	68	Compression Spring	2

27 EU-KONFORMITÄTSERKLÄRUNG / CE-CERTIFICATE OF CONFORMITY

	Inverkehrbringer / Distributor / Dystrybutor HOLZMANN MASCHINEN® GmbH 4170 Haslach, Marktplatz 4, AUSTRIA Tel.: +43/7289/71562-0; Fax.: +43/7289/71562-4 www.holzmann-maschinen.at
	Bezeichnung / Name Drucknagler / combined air nailer / Clavagrapadora / Clourur-Agrafeuse / KOMBINOVANÁ HŘEBÍKOVÁČKA-SPONKOVÁČKA
Typ / Model T5040	
EG-Richtlinien / EC-directives •2006/42/EG;	
Angewandte Normen / applicable Standards ■	

(DE) Hiermit erklären wir, dass die oben genannten Maschinen aufgrund ihrer Bauart in der von uns in Verkehr gebrachten Version den grundlegenden Sicherheits- und Gesundheitsanforderungen der angeführten EU-Richtlinien entsprechen. Diese Erklärung verliert ihre Gültigkeit, wenn Veränderungen an der Maschine vorgenommen werden, die nicht mit uns abgestimmt wurden.

(EN) Hereby we declare that the above mentioned machines meet the essential safety and health requirements of the above stated EC directives. Any manipulation or change of the machine not being explicitly authorized by us in advance renders this document null and void.

(ES) Por la presente declaramos que la máquina mencionada cumple todos los requisitos de seguridad y sanidad de las Directivas mencionadas. Cualquier cambio realizado en la máquina sin nuestra permisión resultará en la rescisión de este documento.

(FR) Nous déclarons par la présente qu'en raison de leur conception, les machines susmentionnées dans la version que nous commercialisons sont conformes aux exigences fondamentales de sécurité et de santé des directives européennes énumérées. Cette déclaration perd sa validité si des modifications non convenues avec nous sont apportées à la machine.

(CZ) Tímto prohlašujeme, že výše uvedené stroje, vzhledem k jejich konstrukci ve verzi, kterou jsme uvedli na trh, splňují základní bezpečnostní a zdravotní požadavky citovaných směrnic EU. Toto prohlášení bude zrušeno, pokud budou provedeny změny na stroji, které s námi nebyly dohodnuty.

Technische Dokumentation
 HOLZMANN-MASCHINEN GmbH
 4170 Haslach, Marktplatz 4

Haslach, 09.04.2019
 Ort / Datum place/date



HOLZMANN MASCHINEN GmbH
 Marktplatz 4, 4170 Haslach
 weitere Standorte:
 Gewerbepark 8, 4707 Schüttisberg
 www.holzmann-maschinen.at

DI (FH) Daniel Schörgenhuber
 Geschäftsführer / Director

29 GARANTIEERKLÄRUNG (DE)

1.) Gewährleistung:

HOLZMANN gewährt für elektrische und mechanische Bauteile eine Gewährleistungsfrist von 2 Jahren für den nicht gewerblichen Einsatz;

bei gewerblichem Einsatz besteht eine Gewährleistung von 1 Jahr, beginnend ab dem Erwerb des Endverbrauchers/Käufers. HOLZMANN weist ausdrücklich darauf hin, dass nicht alle Artikel des Sortiments für den gewerblichen Einsatz bestimmt sind. Treten innerhalb der oben genannten Fristen/Mängel auf, welche nicht auf im Punkt „Bestimmungen“ angeführten Ausschlussdetails beruhen, so wird HOLZMANN nach eigenem Ermessen das Gerät reparieren oder ersetzen.

2.) Meldung:

Der Händler meldet schriftlich den aufgetretenen Mangel am Gerät an HOLZMANN. Bei berechtigtem Gewährleistungsanspruch wird das Gerät beim Händler von HOLZMANN abgeholt oder vom Händler an HOLZMANN gesandt. Retoursendungen ohne vorheriger Abstimmung mit HOLZMANN werden nicht akzeptiert und können nicht angenommen werden. Jede Retoursendung muss mit einer von HOLZMANN übermittelten RMA-Nummer versehen werden, da ansonsten eine Warenannahme und Reklamations- und Retourenbearbeitung durch HOLZMANN nicht möglich ist.

3.) Bestimmungen:

a) Gewährleistungsansprüche werden nur akzeptiert, wenn zusammen mit dem Gerät eine Kopie der Originalrechnung oder des Kassenbeleges vom Holzmann Handelspartner beigelegt ist. Es erlischt der Anspruch auf Gewährleistung, wenn das Gerät nicht komplett mit allen Zubehörteilen zur Abholung gemeldet wird.

b) Die Gewährleistung schließt eine kostenlose Überprüfung, Wartung, Inspektion oder Servicearbeiten am Gerät aus. Defekte aufgrund einer unsachgemäßen Benutzung durch den Endanwender oder dessen Händler werden ebenfalls nicht als Gewährleistungsanspruch akzeptiert.

c) Ausgeschlossen sind Defekte an Verschleißteilen wie z. B. Kohlebürsten, Fangsäcke, Messer, Walzen, Schneideplatten, Schneideeinrichtungen, Führungen, Kupplungen, Dichtungen, Laufräder, Sageblätter, Hydrauliköle, Ölfiltern, Gleitbacken, Schalter, Riemen, usw.

d) Ausgeschlossen sind Schäden an den Geräten, welche durch unsachgemäße Verwendung, durch Fehlgebrauch des Gerätes (nicht seinem normalen Verwendungszweckes entsprechend) oder durch Nichtbeachtung der Bedienungs- und Wartungsanleitungen, oder höhere Gewalt, durch unsachgemäße Reparaturen oder technische Änderungen durch nicht autorisierte Werkstätten oder den Geschäftspartnern selbst, durch die Verwendung von nicht originalen HOLZMANN Ersatz- oder Zubehörteilen, verursacht sind.

e) Entstandene Kosten (Frachtkosten) und Aufwendungen (Prüfkosten) bei nichtberechtigten Gewährleistungsansprüchen werden nach Überprüfung unseres Fachpersonals dem Geschäftspartnern oder Händler in Rechnung gestellt.

f) Geräte außerhalb der Gewährleistungsfrist: Reparatur erfolgt nur nach Vorkasse oder Händlerrechnung gemäß des Kostenvoranschlages (inklusive Frachtkosten) der Fa. HOLZMANN.

g) Gewährleistungsansprüche werden nur für den Geschäftspartnern eines HOLZMANN Händlers, welcher das Gerät direkt bei der Fa. HOLZMANN erworben hat, gewährt. Diese Ansprüche sind bei mehrfacher Veräußerung des Gerätes nicht übertragbar

4.) Schadensersatzansprüche und sonstige Haftungen:

Die Fa. Holzmann haftet in allen Fällen nur beschränkt auf den Warenwert des Gerätes. Schadensersatzansprüche aufgrund schlechter Leistung, Mängel, sowie Folgeschäden oder Verdienstauffälle wegen eines Defektes während der Gewährleistungsfrist werden nicht anerkannt. Die Fa. Holzmann besteht auf das gesetzliche Nachbesserungsrecht eines Gerätes.

SERVICE

Nach Ablauf der Garantiezeit können Instandsetzungs- und Reparaturarbeiten von entsprechend geeigneten Fachfirmen durchgeführt werden. Es steht Ihnen auch die HOLZMANN-Maschinen GmbH weiterhin gerne mit Service und Reparatur zur Seite. Stellen Sie in diesem Fall eine unverbindliche Kostenanfrage, unter Angabe der Informationen siehe C) an unseren Kundendienst oder senden Sie uns Ihre Anfrage einfach per umseitig beiliegendem Formular ein.

Mail: info@holzmann-maschinen.at

oder Nutzen sie das Online Reklamations.- bzw. Ersatzteilbestellformular zur Verfügung gestellt auf unserer Homepage: www.holzmann-maschinen.at unter der Kategorie Service/News

30 GUARANTEE TERMS (EN)

1.) Warranty:

For mechanical and electrical components Company Holzmann Maschinen GmbH grants a warranty period of 2 years for DIY use and a warranty period of 1 year for professional/industrial use - starting with the purchase of the final consumer (invoice date).

In case of defects during this period which are not excluded by paragraph 3, Holzmann will repair or replace the machine at its own discretion.

2.) Report:

In order to check the legitimacy of warranty claims, the final consumer must contact his dealer. The dealer has to report in written form the occurred defect to Holzmann. If the warranty claim is legitimate, Holzmann will pick up the defective machine from the dealer. Returned shippings by dealers which have not been coordinated with Holzmann will not be accepted. A RMA number is an absolute must-have for us - we won't accept returned goods without an RMA number!

3.) Regulations:

- a) Warranty claims will only be accepted when a copy of the original invoice or cash voucher from the trading partner of Holzmann is enclosed to the machine. The warranty claim expires if the accessories belonging to the machine are missing.
- b) The warranty does not include free checking, maintenance, inspection or service works on the machine. Defects due to incorrect usage through the final consumer or his dealer will not be accepted as warranty claims either.
- c) Excluded are defects on wearing parts such as carbon brushes, fangers, knives, rollers, cutting plates, cutting devices, guides, couplings, seals, impellers, blades, hydraulic oils, oil filters, sliding jaws, switches, belts, etc.
- d) Also excluded are damages on the machine caused by incorrect or inappropriate usage, if it was used for a purpose which the machine is not supposed to, ignoring the user manual, force majeure, repairs or technical manipulations by not authorized workshops or by the customer himself, usage of non-original Holzmann spare parts or accessories.
- e) After inspection by our qualified staff, resulted costs (like freight charges) and expenses for not legitimated warranty claims will be charged to the final customer or dealer.
- f) In case of defective machines outside the warranty period, we will only repair after advance payment or dealer's invoice according to the cost estimate (incl. freight costs) of Holzmann.
- g) Warranty claims can only be granted for customers of an authorized Holzmann dealer who directly purchased the machine from Holzmann. These claims are not transferable in case of multiple sales of the machine.

4.) Claims for compensation and other liabilities:

The liability of company Holzmann is limited to the value of goods in all cases.

Claims for compensation because of poor performance, lacks, damages or loss of earnings due to defects during the warranty period will not be accepted.

Holzmann insists on its right to subsequent improvement of the machine.

SERVICE

After Guarantee and warranty expiration specialist repair shops can perform maintenance and repair jobs. But we are still at your service as well with spare parts and/or product service. Place your spare part / repair service cost inquiry by filing the SERVICE form on the following page and send it:

via Mail to info@holzmann-maschinen.at

or use the online complaint.- or spare parts order formula provided on our homepage www.holzmann-maschinen.at under the category service/news.

31 GARANTÍA Y SERVICIO (ES)

Por favor, consulte nuestra sección de solución de problemas para la solución inicial de problemas. No dude en ponerse en contacto con su distribuidor HOLZMANN o nuestro servicio de atención al cliente.

Las reclamaciones de garantía basadas en su contrato de compraventa con su distribuidor Holzmann, incluyendo sus derechos legales, no se verán afectadas por esta declaración de garantía.

HOLZMANN-MASCHINEN otorga garantía de acuerdo con las siguientes condiciones:

- A) La garantía cubre cualquier defecto de fabricación de la herramienta / máquina, sin cargo alguno para el usuario, siempre que se puede verificar fehacientemente que la avería fue causada por defecto de material o fabricación.
- B) El plazo de garantía es de 24 meses, que se reduce a 12 meses para las herramientas / máquinas que han tenido un uso industrial. El plazo de garantía comienza desde el momento en que se adquiere la nueva herramienta / máquina por el usuario final. La fecha de inicio es la fecha en el recibo de entrega original, o la factura de compra en el caso de recogida por el cliente.
- C) Por favor, presente su reclamación de garantía a su distribuidor HOLZMANN donde adquirió la herramienta reclamada con la siguiente información:

>> Factura original de venta y / o recibo de entrega.

>> Formulario de Servicio (ver en la sección del manual) rellenado, con un informe suficientemente claro sobre las deficiencias.

>> Para pedir los repuestos: una copia del respectivo despiece con las piezas de repuesto que necesita, marcadas clara e inequívocamente.

- D) El procedimiento de garantía y lugar de cumplimiento se determina a discreción de Holzmann, y de acuerdo con el distribuidor HOLZMANN. Si no hay un contrato de servicios adicional como el servicio realizado in situ, el lugar de cumplimiento es principalmente el Centro de Servicio HOLZMANN en Haslach, Austria.

Los gastos de transporte para envíos hacia y desde nuestro centro de servicio no están incluidos en esta garantía.

- E) La garantía no incluye los siguientes:

- Las piezas de uso/desgaste como correas, herramientas suministradas, etc., con excepción de daños iniciales que tiene que ser reclamados inmediatamente después de recibir y comprobar inicialmente la máquina.
- Los defectos en la herramienta / máquina causados por el incumplimiento de las instrucciones de uso, montaje incorrecto, alimentación insuficiente, mal uso, alteración de las condiciones ambientales, las condiciones inadecuadas de operación, sobrecarga o falta de servicio o mantenimiento.
- Daños y perjuicios causados por las manipulaciones realizadas, los cambios, adiciones hechas a la máquina.
- Los defectos causados por el uso de accesorios, componentes o piezas de recambio que no sean piezas originales HOLZMANN.
- Ligeras desviaciones o cambios leves en la apariencia de la herramienta/máquina, que no afectan a la calidad especificada de su funcionalidad o el valor de la misma.
- Defectos resultantes de un uso comercial de las herramientas/máquinas que - basadas en su construcción y potencia - no se han diseñado y construido para ser utilizadas para la carga continua industrial / comercial.
- Reclamaciones, distintas al derecho a la corrección de los fallos en la herramienta denominada en estas condiciones de garantía, no están cubiertas por nuestra garantía.
- Esta garantía es de carácter voluntario. Por lo tanto, los servicios proporcionados bajo garantía no alargan o renuevan el período de garantía de la herramienta o la pieza sustituida.

DISPONIBILIDAD DE SERVICIOS & RECAMBIOS

Después de la expiración de la garantía, servicios técnicos de reparación pueden llevar a cabo los trabajos de mantenimiento y reparación necesarios.

Nosotros también quedamos a su servicio, con las piezas de repuesto y/o servicio de la máquina. Mándenos su petición de presupuesto para repuestos/servicios de reparación, presentando el Formulario de Servicio que se encuentra en la sección final de este manual y

Mail: info@holzmann-maschinen.at

FAX: +43 (0) 7289 71562 4

32 GARANTIE ET SERVICE (FR)

S'il vous plaît voir notre section dépannage pour la solution initiale de problèmes. N'hésitez pas à contacter votre revendeur ou notre service à la clientèle HOLZMANN.

Les réclamations de garantie fondées sur son contrat d'achat avec votre revendeur Holzmann, y compris leurs droits légaux ne sont pas affectées par cette déclaration de garantie.

HOLZMANN-MASCHINEN donne la garantie conformément aux conditions suivantes:

- A) La garantie couvre les défauts de fabrication dans l'outil / machine sans frais pour l'utilisateur, à condition que on peut vérifier positivement l'échec a été causé par des défauts dans les matériaux ou de fabrication.
- B) La période de garantie est de 24 mois, qui est réduit à 12 mois pour les outils / machines qui ont une utilisation industrielle. La période de garantie commence à partir du moment on acquiert un nouvel outil / machine pour l'utilisateur final. La date de début est la date de réception livraison originale ou de la facture en cas d'enlèvement par le client.
- C) S'il vous plaît présenter votre demande de garantie à votre revendeur où vous avez acheté l'outil / machine HOLZMANN avec les informations suivantes:

>> Facture de vente originale et / ou reçu de livraison.

>> Formulaire de Service (voir la section du manuel) rempli, avec un rapport clair sur les défauts.

>> Pour commander des pièces: une copie de la vue éclatée respective des parties vous avez besoin, marqué clairement et sans ambiguïté.

- D) La procédure et le lieu de garantie d'exécution est déterminé à la discrétion de Holzmann, et selon le revendeur HOLZMANN. Si aucun des services techniques agréés, ne peut réaliser in situ l'intervention, le lieu d'exécution est principalement le Service Center HOLZMANN à Haslach, en Autriche.

Les frais de transport pour les expéditions vers et à partir de notre centre de service ne sont pas inclus dans cette garantie.

- E) La garantie ne comprend pas les éléments suivants:

- Pièces d'utilisation / d'usure comme les courroies, les outils fournis, etc., sauf que un dommage initial que doit être réclamé immédiatement après réception et vérification de la machine.

- Défauts dans l'outil / machine causé par la violation des instructions, un montage incorrect, alimentation insuffisante, utilisation impropre, toute altération des conditions environnementales, les conditions de fonctionnement inadéquat, surcharge ou manque d'entretien ou de maintenance.

- Les dommages causés par les manipulations, modifications, ajouts faits à la machine.

- Défauts causés par l'utilisation d'accessoires, de composants ou de pièces de rechange qui ne sont pas pièces originales Holzmann.

- De légers écarts ou des changements mineurs dans l'apparition de l'outil / machine, qui n'affectent pas la fonctionnalité de la qualité spécifiée ou la valeur de celui-ci.

- Défauts résultant de l'utilisation commerciale des outils / machines - basé sur sa construction et son puissance - ne sont pas conçues et construites pour être utilisé pour de charge continu industriel / commercial.

- Les réclamations autres que le droit de corriger les défauts de l'outil nommé dans ces conditions de garantie ne sont pas couverts par notre garantie.

- Cette garantie est volontaire. Par conséquent, les services fournis par la garantie n'étant pas ou renouvelle la période de garantie de l'outil ou de la pièce remplacé.

DISPONIBILITE DU SERVICE ET DE PIÈCES DÉTACHÉES

Après l'expiration de la garantie, les services techniques peuvent effectuer des travaux d'entretien et les réparations nécessaires.

Nous restons également à votre service, avec les pièces de rechange et / ou le service de la machine. Envoyez-nous votre demande de budget pour les pièces détachées / service de réparation, en présentant le Formulaire de Service disponible dans la section finale de ce manuel et l'envoyer à:

Mail: info@holzmann-maschinen.at

FAX: +43 (0) 7289 71562 4

33 ZÁRUČNÍ PODMÍNKY (CZ)

Záruční požadavky kupujícího vyplývající z kupní smlouvy a uplatněné u prodejce (obchodní zastoupení firmy Holzmann) stejně jako práva vyplývající z legislativy příslušné země zůstávají tímto prohlášením nedotčeny.

Pro tento stroj platí následující záruční podmínky:

- A) Záruka zahrnuje bezplatné odstranění veškerých vad stroje, za předpokladu splnění podmínek dle bodů (B-G), které omezují správnou funkci stroje a jsou způsobeny vadou materiálu nebo výrobní vadou.
- B) Záruční doba je 12 měsíců, u komerčního použití 6 měsíců od dodání zboží prvním kupujícímu. K reklamaci předložte originální doklad o dodání zboží a kupní doklad v případě vlastního odběru zboží.
- C) Pro nahlášení reklamace kontaktujte obchodní zastoupení společnosti HOLZMANN, u kterého jste výrobek pořídili a předložte následující doklady:
- Kupní (prodejní) doklad/nebo doklad o dodávce zboží
 - Vyplněný Servisní formulář s hlášením vady
- Při požadavku na dodání náhradního dílu kopii výkresu náhradních dílů s vyznačením potřebného dílu.
- D) Průběh řešení reklamace a místo plnění určuje společnost HOLZMANN GmbH. Snadno odstranitelné vady budou odstraněny obchodním zastoupením, u rozsáhlejších vad si vyhrazujeme právo na odborné posouzení na adrese sídla firmy č. 4170 Haslach, Österreich. Pokud není v servisní smlouvě explicitně uvedeno jinak, platí, že místem pro vyřízení reklamace je sídlo společnosti HOLZMANN-MASCHINEN na adrese 4170 Haslach, Österreich. Tato záruka výrobce nekryje případné náklady na přepravu zboží do sídla firmy.
- E) Výluky ze záruky:
- Na díly, které vykazují známky opotřebení a při vadách stroje, které jsou následkem běžného opotřebení.
 - Při nevhodné nebo nedbalé montáži stroje, chybného uvedení do provozu příp. nevhodného připojení k elektrické síti.
 - Při nedodržení pokynů pro obsluhu stroje, nevhodném použití, nestandardních podmínkách prostředí, nevhodných podmínkách pro provoz, nedostatečné údržbě a péči o stroj atd.
 - Při použití a/nebo zamontování neoriginálních dílů a příslušenství nebo při dodatečných úpravách, které nejsou schváleny společností HOLZMANN.
 - U zanedbatelných odchylek výrobku od jeho popisu, přičemž tyto nemají vliv na hodnotu nebo použití stroje pro dané účely.
 - Při překročení zátěže stroje. Zejména při vadách způsobených přetížením stroje z důvodu jeho vytížení pro komerční účely, pro které tento stroj nebyl zkonstruován.
- F) V rámci této záruky jsou další nároky kupujícího nad rámec plnění uvedeného v tomto dokumentu vyloučeny.
- G) Tyto záruční podmínky přijímá kupující ze svobodné vůle. Tato záruka vylučuje případné prodloužení záruční doby, a to i na náhradní díly.

SERVIS

Po uplynutí záruční doby mohou být opravy realizovány i u neautorizovaných servisních firem. K dispozici je Vám samozřejmě i nadále servis společnosti HOLZMANN-Maschinen GmbH. V takovém případě uplatněte Vaše nezávazné poptávky/reklamace s údaji dle bodu C) na náš zákaznický servis nebo nám pošlete vyplněný přiložený servisní formulář.

Mail: info@holzmann-maschinen.at

FAX: +43 7289 71562 0

34 PRODUKTBEOBACHTUNG | PRODUCT MONITORING

Wir beobachten unsere Produkte auch nach der Auslieferung.

Um einen ständigen Verbesserungsprozess gewährleisten zu können, sind wir von Ihnen und Ihren Eindrücken beim Umgang mit unseren Produkten abhängig:

- Probleme, die beim Gebrauch des Produktes auftreten
- Fehlfunktionen, die in bestimmten Betriebssituationen auftreten
- Erfahrungen, die für andere Benutzer wichtig sein können

Wir bitten Sie, derartige Beobachtungen zu notieren und diese per E-Mail, Fax oder Post an uns zu senden

We monitor the quality of our delivered products in the frame of a Quality Management policy.

Your opinion is essential for further product development and product choice. Please let us know about your:

- Impressions and suggestions for improvement.
- experiences that may be useful for other users and for product design
- Experiences with malfunctions that occur in specific operation modes

We would like to ask you to note down your experiences and observations and send them to us via FAX, E-Mail or by post

Meine Beobachtungen / My experiences:

Name / Name:
Produkt / Product:
Kaufdatum / Purchase date:
Erworben von / purchased from:
E-Mail/ e-mail:

Vielen Dank für Ihre Mitarbeit! / Thank you for your cooperation!

KONTAKTADRESSE / CONTACT:
HOLZMANN MASCHINEN GmbH
 4170 Haslach, Marktplatz 4 AUSTRIA
 Tel : +43 7289 71562 0
 Fax: +43 7289 71562 4
 info@holzmann-maschinen.at

SERVICEFORMULAR / SERVICE FORM

Bitte kreuzen Sie eine der untenstehenden an / Please tick one box from below:

- Serviceanfrage / service inquiry
 Ersatzteilanfrage / spare part inquiry
 Garantierantrag / guarantee claim

1. Daten Antragsteller (* sind Pflichtfelder) / senders information (* required)

- * Vorname, Nachname / first name, family name _____
* Straße, Hausnummer / street, house number _____
* PLZ, Ort / ZIP code, place _____
* Staat / country _____
* (Mobil)telefon / (mobile) phone _____
International numbers with country code
* E-Mail _____
Fax _____

2. Geräteinformationen / tool information

Seriennummer/serial number: _____ *Maschinentype/machine type: _____

2.1 benötigte Ersatzteile / required spare parts

Ersatzteilnummer / Part No°	Beschreibung / description	Anzahl / number

2.2 Problembeschreibung / problem description

Bitte führen Sie in der Fehlerbeschreibung unter anderem an:
Was hat den Defekt verursacht bzw. was war die letzte durchgeführte Tätigkeit, bevor Ihnen das Problem/der Defekt aufgefallen ist?
bei Elektrodefekten: Wurde die Stromzuleitung sowie die Maschine bereits von einem Elektrofachmann geprüft

Please describe amongst others in the problem:
What has cause the problem/defect, what was the last activity before you noticed the problem/defect?
For electrical problems: Have you had checked you electric supply and the machine already by a certified electrician?

3. Bitte beachten

UNVOLLSTÄNDIG AUSGEFÜLLTE FORMULARE KÖNNEN NICHT BEARBEITET WERDEN!
GARANTIEANTRÄGE KÖNNEN AUSSCHLIESSLICH UNTER BEILAGE DES KAUFBELEGES/ABLIEFERBELEGES AKZEPTIERT WERDEN.
BEI ERSATZTEILBESTELLUNGEN LEGEN SIE DIESEM FORMULAR EINE KOPIE DER BETREFFENDEN ERSATZTEILZEICHNUNG BEI! MARKIEREN SIE DARAUF DIE BENÖTIGTEN ERSATZTEILE. DIES ERLEICHTERT UNS DIE IDENTIFIZIERUNG UND ERMÖGLICHT SO EINE RASCHERE BEARBEITUNG.

VIELEN DANK!

/ Additional information

INCOMPLETELY FILLED SERVICE FORMS CANNOT BE PROCESSED!
FOR GUARANTEE CLAIMS PLEASE ADD A COPY OF YOUR ORIGINAL SALES / DELIVERY RECEIPT OTHERWISE IT CANNOT BE ACCEPTED.
FOR SPARE PART ORDERS PLEASE ADD TO THIS SERVICE FORM A COPY OF THE RESPECTIVE EXPLODED DRAWING WITH THE REQUIRED SPARE PARTS BEING MARKED CLEARLY AND UNMISTAKABLE.
THIS HELPS US TO IDENTIFY THE REQUIRED SPARE PARTS FASTLY AND ACCELERATES THE HANDLING OF YOUR INQUIRY.

THANK YOU FOR YOUR COOPERATION!