

ELEKTROWERKZEUGE

VAC 800-EC

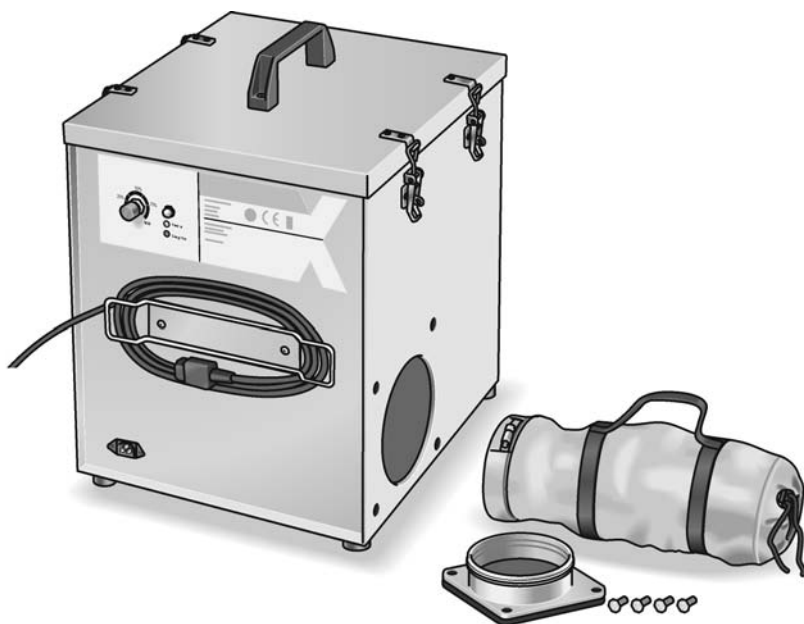

de	Originalbetriebsanleitung	3
en	Original operating instructions	14
fr	Notice d'instructions d'origine	24
it	Istruzioni per l'uso originali	35
es	Instrucciones de funcionamiento originales	46
nl	Originele gebruiksaanwijzing	57
da	Originale driftsvejledning	68
no	Originale driftsanvisningen	79
sv	Originalbruksanvisning	89
fi	Alkuperäinen käyttöohjekirja	99
pl	Instrukcja oryginalna	110

Inhalt

Verwendete Symbole	3
Symbole am Gerät	3
Zu Ihrer Sicherheit	3
Technische Daten	5
Auf einen Blick	6
Gebrauchsanweisung	7
Wartung und Pflege	12
Entsorgungshinweise	12
CE-Konformität	12
Haftungsausschluss	13
Zubehör	13

Verwendete Symbole

WARNUNG!

Bezeichnet eine unmittelbar drohende Gefahr. Bei Nichtbeachten des Hinweises drohen Tod oder schwerste Verletzungen.

VORSICHT!

Bezeichnet eine möglicherweise gefährliche Situation. Bei Nichtbeachten des Hinweises drohen Verletzungen oder Sachschäden.

HINWEIS

Bezeichnet Anwendungstips und wichtige Informationen.

Symbole am Gerät



Vor Inbetriebnahme
Bedienungsanleitung lesen!

Zu Ihrer Sicherheit

WARNUNG!

Vor Gebrauch des Luftreinigers lesen und danach handeln:

- die vorliegende Bedienungsanleitung, die „Allgemeinen Sicherheitshinweise“ zum Umgang mit Luftreinigern im beigelegten Heft (Schriften-Nr.: 315.915),
- die für den Einsatzort geltenden Regeln und Vorschriften zur Unfallverhütung.

Dieser Luftreiniger ist nach dem Stand der Technik und den anerkannten sicherheitstechnischen Regeln gebaut. Dennoch können bei seinem Gebrauch Gefahren für Leib und Leben des Benutzers oder Dritter bzw. Schäden am Gerät oder an anderen Sachwerten entstehen. Der Luftreiniger ist nur zu benutzen

- für die bestimmungsgemäße Verwendung,
- in sicherheitstechnisch einwandfreiem Zustand.

Die Sicherheit beeinträchtigende Störungen sind umgehend zu beseitigen.

Bestimmungsgemäße Verwendung

Der Luftreiniger VAC 800-EC ist bestimmt

- für den gewerblichen Einsatz in Industrie und Handwerk,
- zur Staubbekämpfung z. B. bei Renovierungsarbeiten, sowie schlechte Gerüche aus Räumen zu entfernen, um eine gesundheitlich unbedenkliche Raumluft zu gewährleisten.

Bei der Verwendung der Filterklasse HEPA/H13 können Schimmelpilzsporen, Asbest und ähnliche Schadstoffe herausgefiltert werden.

Sicherheitshinweise für Luftreiniger

WARNUNG!

Lesen Sie alle Sicherheitshinweise und Anweisungen. Versäumnisse bei der Einhaltung der Sicherheitshinweise und Anweisungen können elektrischen Schlag, Brand und/oder schwere Verletzungen zur Folge haben. Bewahren Sie alle Sicherheitshinweise und Anweisungen für die Zukunft auf.

- Das Gerät nicht in der Nähe von brennbaren oder explosiven Flüssigkeiten betreiben.
- Keine explosiven Dämpfe oder brennbare Flüssigkeiten absaugen.
- Nicht in der Nähe von offenen Brennstellen, wie Kamine Öfen usw. betreiben, um zu verhindern, dass giftiges Kohlenmonoxid angesaugt wird.
- Vor Inbetriebnahme das Gerät überprüfen, ob sich Gehäuse, Dichtungen und das Netzkabel in gutem Zustand befinden. Es dürfen keine Beschädigungen vorhanden sein. Verbogene Rahmen oder defekte Dichtungen können zu einem gefährlichen Staubaustritt führen.
- Das Gerät niemals mit beschädigtem Stromnetzkabel betreiben. Das Kabel ist regelmäßig zu überprüfen und ggf. durch ein neues zu ersetzen.
- Defekte Geräte sind umgehend zur Reparatur zu geben.
- Das Gerät ist nur für den Betrieb in Innenräumen erlaubt und darf nicht Feuchtigkeit ausgesetzt werden und nicht in Pfützen oder stehendes Wasser gestellt werden. Falls das Gerät unvorhergesehen nass werden sollte, den Netzstecker ziehen und das Gerät gründlich trocknen, bevor es weiter zum Einsatz kommt.
- Beim Transport ist auf sicheren Stand des Gerätes zu achten.
- Keine Gegenstände während des Betriebes z. B. Kleidungsstücke auf dem Gerät ablegen.
- Die Luftöffnungen sind freizuhalten, wenn keine Schläuche angeschlossen sind.

- Es ist zu gewährleisten, dass saubere Filter in gutem Zustand verwendet werden. Bei verstopften Filtern kann es zur Überlastung des Motors führen. Es dürfen nur empfohlene Filter gemäß Vorgaben für den Standort verwendet werden.
- Bei Wartungs-, Reparatur- und Reinigungsarbeiten ist das Gerät vom Stromnetz zu trennen.
- Beim Hantieren mit verschmutzten Filtern sind Handschuhe und Atemschutzausrüstung vorgeschrieben.
- Gebrauchte Filter sind in verschlossene Müllsäcke einzupacken und zu entsorgen.
- Es dürfen nur Filter verwendet werden, die für dieses Gerät vorgesehen sind.
- Zum Säubern des Luftreinigers keinen Wasserstrahl oder Druckluft verwenden, nur trocken absaugen, und mit feuchtem Tuch abwischen.
- Das Gerät trocknen lassen, bevor neue Filter eingesetzt werden.

Technische Daten

		VAC 800-EC
Gerätetyp		Luftreiniger
Maße (BxHxT)	mm	390x508x373
Gewicht	kg	11,0 7,2
– mit Filter (G3 + G4 + H13)		
– ohne Filter		
Luftmenge	m ³ /h	ca. 544 400 - 544 ≤400
– mit neuen Filtern (G3 + G4 + H13)		
– bei MAX-Einstellung und grünes Licht		
– bei verschmutzten Filtern und rotes Warnlicht		
Verschmutzungsvermögen der Filter	Pa	ca. 320
Lüftermotor		
Leistung	kW	0,17
Stromaufnahme	A	1,7 - 1,45
Netzspannung	V AC Hz	230 50/60
Drehzahlbereich Lüfter	1/min	ca. 0 - 3.930

Auf einen Blick

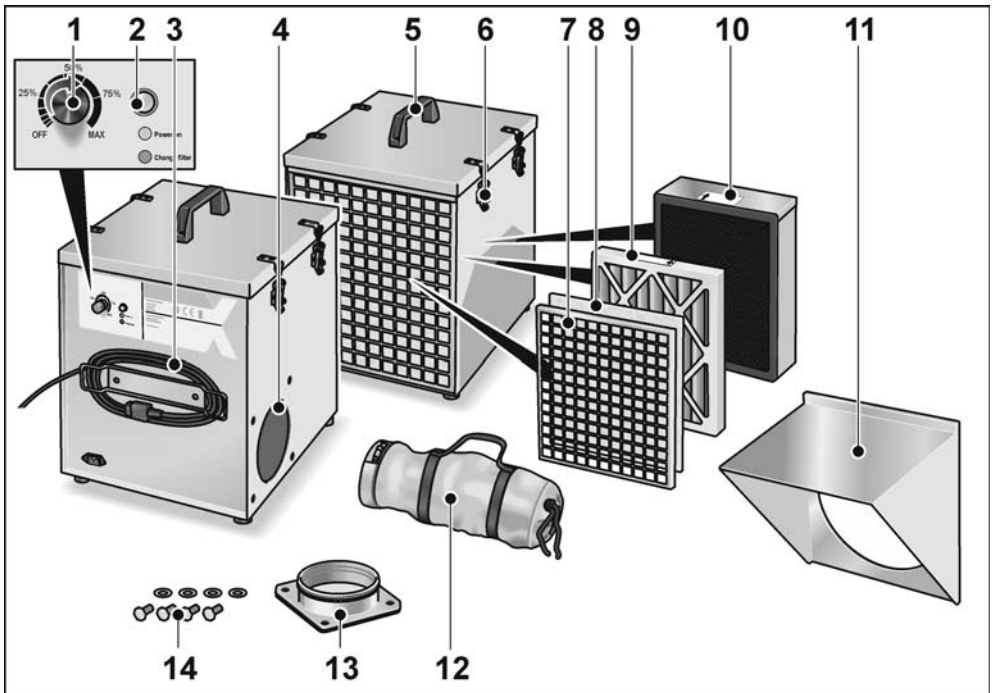

- | | | | |
|---|---------------------------------|----|--|
| 1 | Drehregler für Leistung | 9 | Grobstaubfilter G4, G4-AK oder F7 |
| 2 | Kontrolldiode für Filterwechsel | 10 | Feinstaubfilter H13 HEPA |
| 3 | Netzkabel 3,5 m mit Netzstecker | 11 | Absaughaube für Anmisch-Arbeiten
(z. B. Gips), optional |
| 4 | Abluftanschluss | 12 | Abluftschlauch kompakt, auf 5 m
ausziehbar |
| 5 | Tragegriff | 13 | Abluftflansch |
| 6 | Verschlusslaschen | 14 | Befestigungsschrauben |
| 7 | Frontgitter | | |
| 8 | Vorfilter-Vlies G3 | | |

Gebrauchsanweisung

WARNUNG!

Vor allen Arbeiten am Luftreiniger den Netzstecker ziehen.

Vor der Inbetriebnahme

- Luftreiniger und Zubehör auspacken und auf Vollständigkeit der Lieferung und Transportschäden kontrollieren.
- Luftreiniger auf festem, ebenen Untergrund aufstellen.
- Prüfen, ob alle Filter im Gerät vorhanden sind. Dazu oberen Deckel kurz abnehmen, danach wieder auflegen und mit den Laschen verschließen.

Abluftschlauch montieren

HINWEIS

Abluftschlauch anschließen und fachgerecht verlegen, damit die gefilterte Luft aus dem Raum hinausgeblasen wird, Ausblasöffnung außerhalb des Sanierungsraums.

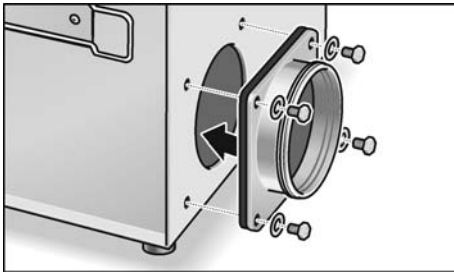

- Abluftflansch montieren.

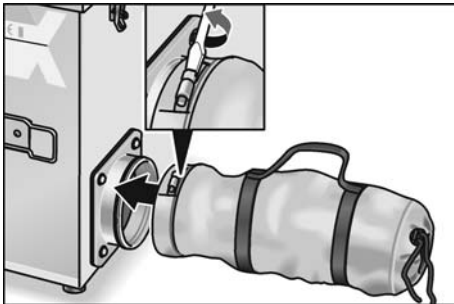

- Schraube lösen, Abluftschlauch auf den Flansch schieben und Schraube der Spannschelle festziehen.

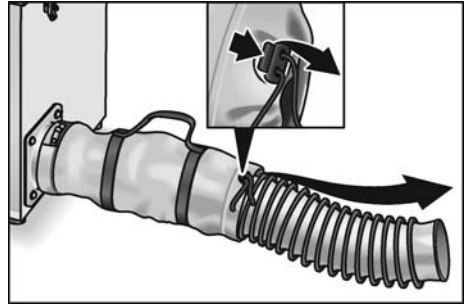

- Schnürung lösen und Abluftschlauch herausziehen. Ausblasöffnung sollte sich außerhalb des Sanierungsraums befinden!

Filter einsetzen/wechseln Vorfilter-Vlies G3

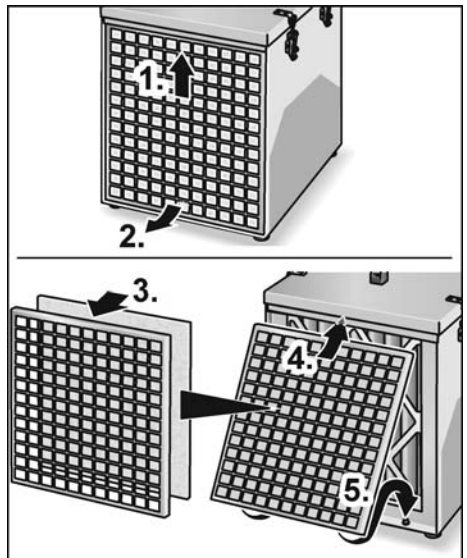

- Frontgitter leicht nach oben drücken (1.) und nach vorn herausnehmen (2.).
- Vorfilter-Vlies G3 in Frontgitter einsetzen (3.).
- Frontgitter unter der Leiste einschieben (4.) und nach unten einrasten lassen (5.).

Grobstaubfilter G4, Aktivkohlefilter G4-AK, Feinstaubfilter F7

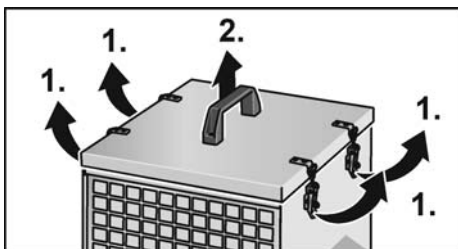

- Verschlusslaschen öffnen (1.) und den Deckel am Tragegriff (2.) abnehmen.

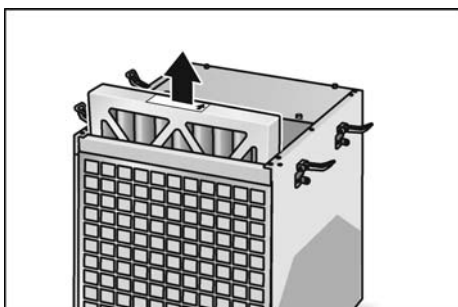

- Filter entnehmen.

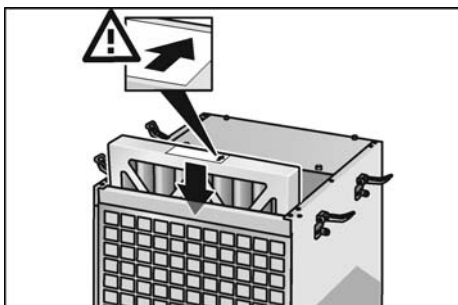

- Neuen Filter einsetzen (Grobstaubfilter G4, Aktivkohlefilter G4-AK, Feinstaubfilter F7). Dabei auf das richtige Einsetzen (Pfeil auf Filter) achten.
- Deckel wieder aufsetzen und Verschlusslaschen schließen.

HEPA-Filter H13

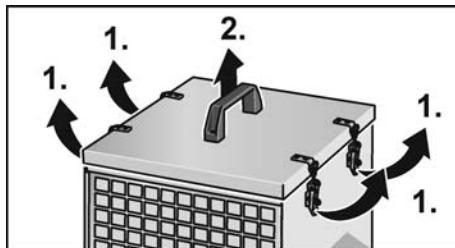

- Verschlusslaschen öffnen (1.) und den Deckel am Tragegriff (2.) abnehmen.

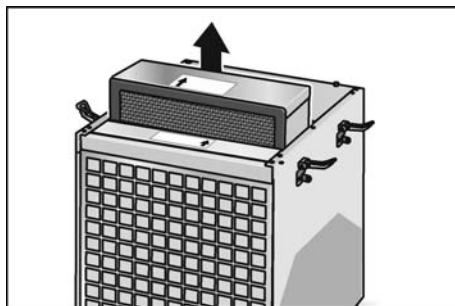

- HEPA-Filter H13 entnehmen.

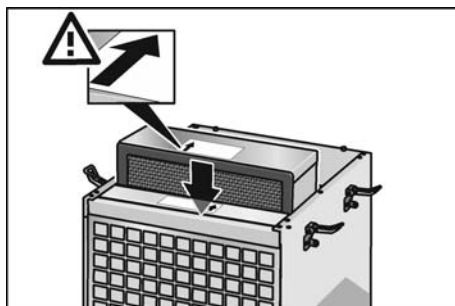

- Neuen HEPA-Filter H13 einsetzen. Dabei auf das richtige Einsetzen (Pfeil auf Filter) achten.
- Deckel wieder aufsetzen und Verschlusslaschen schließen.

Absaughaube einsetzen/wechseln

Absaughaube für Anmisch-Arbeiten

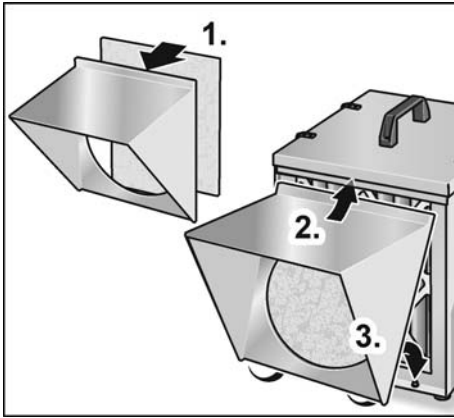

- Vorfilter-Vlies G3 an Absaughaube für Anmisch-Arbeiten andrücken (1.).
- Absaughaube für Anmisch-Arbeiten unter der Leiste einschieben (2.) und nach unten einrasten lassen (3.).

Inbetriebnahme

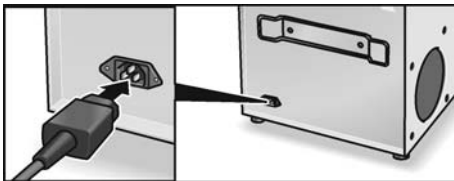

- Netzstecker in die Steckdose stecken.

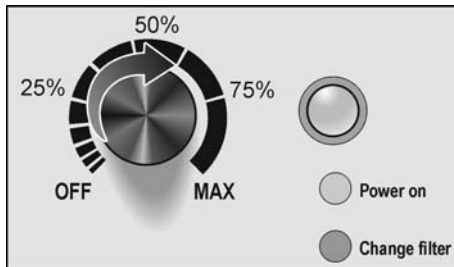

- Drehregler auf gewünschte Leistung drehen (0-100 %). Lüftermotor startet erst nach ca. 5-10 s (Elektronikprüfprogramm läuft vorher ab)

- Kontrolldiode leuchtet grün: Luftdurchsatz ausreichend und somit Filter i.O.
- Kontrolldiode leuchtet rot: Luftdurchsatz zu niedrig, Filter sind zu wechseln.

Arbeitshinweise

Bei Arbeiten mit Renovierungsmaschinen sind separate Sicherheitssauger notwendig, um die hohe Staubmenge direkt an der Maschine abzusaugen. Der übrig bleibende Feinstaub in der Raumluft wird dann vom Luftreiniger abgesaugt und abgefiltert. Somit wird auch verhindert, dass sich Staub in andere Bereiche ausbreitet.

Durch die Aufnahme von Staub werden die Filter mehr und mehr undurchlässig, und die zu filternde Luftmenge verringert sich stetig, bis die rote Warnleuchte aufleuchtet. Dann müssen die Filter durch neue ersetzt werden. Das Gerät ist mit einer LED-Anzeige (grün/rot) ausgestattet, die auf einen verstopften Filter hinweist.

- Wenn die LED rot leuchtet, müssen die G3- und G4-Filter oder F7 ausgetauscht werden.
- Wenn nach dem Wechsel die Warnleuchte sofort wieder rot aufleuchtet, muss auch der H13-Filter ausgetauscht werden.

Arbeitsbereich

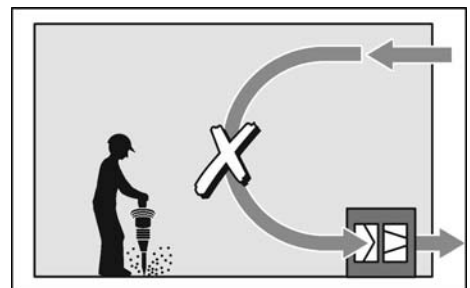

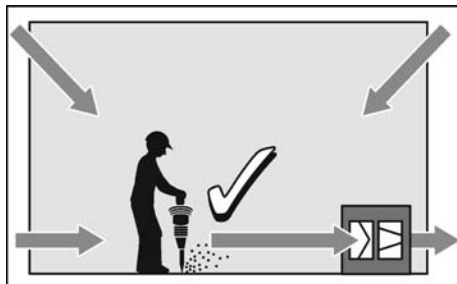
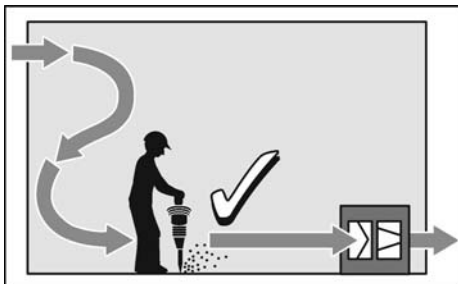

Wahl der Filter

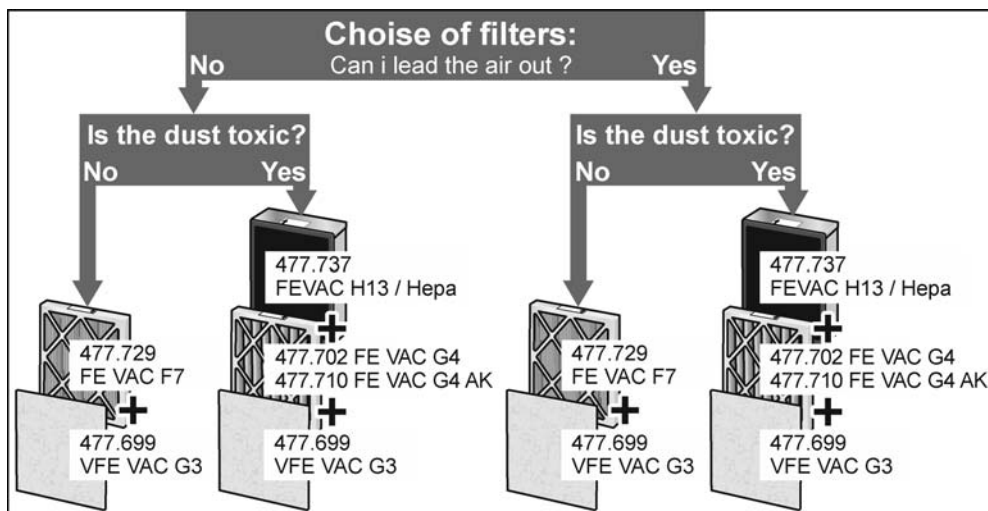

Verwendungsarten

Verwendung als Unterdruckeinheit

Mit dem Gerät kann der Luftdruck in dem zu sanierenden Raum mithilfe von Kunststoffschutzteilen und Durchführungsschläuchen reduziert werden. Der Raum ist gegenüber anderen Bereichen mit Kunststoffwänden abgedichtet und der Abluftschlauch wird nach außen oder in einen anderen Bereich geführt.

i HINWEIS

Die Luft im Renovierungsraum sollte mindestens dreimal pro Stunde ausgetauscht werden.

In einem Raum mit einer Fläche von 30m²

und einer Raumhöhe von 2,50 m kann der VAC 800-EC die Luft mehr als sechs Mal pro Stunde mit den neuen Filtern G3 + G4 oder G3 + F7 oder G3 + G4 + H13 austauschen.

Wenn Sie sicher sind, dass der Staub keine giftigen Bestandteile enthält, können Sie G3 + F7-Filter verwenden. Wenn auch nur der geringste Verdacht auf Quarz, Schimmel, Kreosot oder Asbeststaub besteht, müssen Sie G3 + G4 + H13-Filter verwenden. Bitte beachten Sie, dass Asbestarbeiten nur von autorisierten Asbestunternehmen ausgeführt werden dürfen!

Während des Betriebs wird die Maschine normalerweise nahe der Höchstleistung betrieben, um einen ausreichenden Unterdruck sicherzustellen.

i HINWEIS

Das Gerät nicht über Nacht ausschalten, sondern nur drosseln und weiterlaufen lassen, damit der restliche Staub abgesaugt wird. Wenn das Gerät für die Nacht ausgeschaltet wird, verteilt sich, nach Druckausgleich, der Feinstaub in andere Bereiche.

Verwendung als Luftreiniger

Der zu renovierende Bereich kann nicht immer vollständig abgetrennt werden, wenn z. B. der Raum zu groß oder kompliziert verwinkelt ist. In diesem Fall kann das Gerät als Luftreiniger verwendet werden. Das Gerät selbst ist so nah wie möglich an dem staubproduzierenden Gegenstand zu platzieren.

Empfehlung zur Verwendung der Filter:

- für Stäube aus Stein und Gips usw.:
G3 + G4 oder G3 + F7
- für gefährliche Stäube wie z. B. Schimmelsporen, Asbest usw.:
G3 + G4 + H13

Verwendung als Gebläse

Wenn auf der Baustelle eine effektive Belüftung erforderlich ist, eignet sich das Gerät für diese Aufgabe. Weitere mögliche Anwendungen sind die Beschleunigung des Trocknungsprozesses von Farbe oder Füllstoff, die Belüftung von Räumen und das Entfernen von chemischen Dämpfen aus dem Arbeitsbereich.

i HINWEIS

Das Gerät darf nicht ohne Filtereinsätze betrieben werden. Mindestens G3 + G4-Filter müssen auch an staubfreien Standorten verwendet werden.

Luftwechselrate/ Std.	3x	6x	9x	15x
m ² bei H = 2,5 m	53	27	18	11
m ² bei H = 3 m	44	22	15	9

Verwendung als Desodorierungsmittel

Mit dem Aktivkohlefilter G4-AK können störende Gerüche aus der Luft abgesaugt werden. Der Aktivkohlefilter G4-AK entspricht ansonsten dem regulären G4-Filter und wird an dessen Einschubfach eingeschoben.

i HINWEIS

Nach dem Ausschalten läuft das Gerät noch kurze Zeit nach.

Angaben zur Verwendung der Filter

Um die bestmögliche Leistung des Gerätes zu gewährleisten, ist sicherzustellen, dass z. B. der durch maschinelle Renovierungsarbeiten anfallende Staub direkt an der Maschine mit einem Sicherheitssauger abgesaugt wird. Das FLEX-Sortiment umfasst Maschinen, die mit einem Absaugadapter ausgestattet sind, um mobile Sicherheitssauger L, M, H-Klasse für Renovierungsarbeiten anzuschließen.

Nachfolgend der durchschnittlich geschätzte Filterwechsel-Intervall:

Filter	Hohe Staubmenge	Mittelmäßige Staubmenge
Vorfilter G3	3/ je Tag	2/ je Tag
Grobstaubfilter G4	1/ je Tag	1/ je 3 Tage
Feinstaubfilter F7	1/ je Tag	1/ je 3 Tage
HEPA Filter H13	1/ je Monat	1/ je 3 Monate

Filter	Geringe Staubmenge	Abschlussarbeiten (Finish)
Vorfilter G3	1/ je Tag	1 / je 2 Tage
Grobstaubfilter G4	1/ je 3 Wochen	1/ je 3 Monate
Feinstaubfilter F7	1/ je 3 Wochen	1/ je 3 Monate
HEPA Filter H13	1/ je 6 Monate	1/ je 12 Monate

Um den Lebenszyklus von Feinstaubfiltern zu maximieren, wird empfohlen, stets einen Vorfilter G3 zu verwenden.

- Der Vorfilter G3 erfasst 80 % der Partikelmasse (Staub)
- Der Grobstaubfilter G4 erfasst 90 % der Partikelmasse (Staub)
- Der Feinstaubfilter F7 erfasst 80 % der Partikelmasse mit Korngröße > 0,4 µm
- Der HEPA Filter H13 erfasst 99,95 % der Korngröße von 0,1 – 0,25 µm und ist vorgeschrieben, wenn der Verdacht auf Quarz, Schimmel oder Asbeststaub besteht, damit der MPPS-Staub ordnungsgemäß gefiltert wird.

Die Filter entsprechen den Forderungen der Bauordnung bezüglich der Ansaugluftmenge.

Wartung und Pflege

WARNUNG!

Vor allen Arbeiten am Luftreiniger den Netzstecker ziehen.

Reinigung

WARNUNG!

Nach der Benutzung ist der Luftreiniger noch im Sanierungsraum zu säubern.

- Nach Möglichkeit mit Sicherheitssauger innen und außen absaugen.
- Gehäuse außen mit feuchtem Tuch abwischen.

Reparaturen

Reparaturen ausschließlich durch eine vom Hersteller autorisierte Kundendienstwerkstatt ausführen lassen.

Ersatzteile und Zubehör

Weiteres Zubehör den Katalogen des Herstellers entnehmen.

Explosionszeichnungen und Ersatzteillisten finden Sie auf unserer Homepage:

www.flex-tools.com

Entsorgungshinweise

WARNUNG!

Ausgediente Geräte durch Entfernen des Netzkabels unbrauchbar machen.



Nur für EU-Länder
Werfen Sie Elektrowerkzeuge nicht in den Hausmüll!

Gemäss Europäischer Richtlinie 2012/19/EU über Elektro- und Elektronik-Altgeräte und Umsetzung in nationales Recht müssen verbrauchte Elektrowerkzeuge getrennt gesammelt und einer umweltgerechten Wiederverwertung zugeführt werden.

HINWEIS

Über Entsorgungsmöglichkeiten beim Fachhändler informieren!

CE-Konformität

Wir erklären in alleiniger Verantwortung, dass das unter „Technische Daten“ beschriebene Produkt mit folgenden Normen oder normativen Dokumenten übereinstimmt:

EN 60335 gemäß den Bestimmungen der Richtlinien
EN 60335-1:2002 + A2:2006
EN 60335-2-40:2003 + A11:2004
EN 61000-3-2, EN 61000-3-3
EN 61000-6-2, EN 61000-6-3
EN 1822-4-5, EMC 2014/30/EU
LVD 2014/35/EU, MD 2006/42/EU
2009/125/EU, 327/2011/EU
RoHS 2011/65/EU

Verantwortlich für technische Unterlagen:

FLEX-Elektrowerkzeuge GmbH, R & D
Bahnhofstrasse 15, D-71711 Steinheim/Murr

Eckhard Rühle
Manager Research &
Development (R & D)

Klaus Peter Weinper
Head of Quality
Department (QD)

27.03.2019

FLEX-Elektrowerkzeuge GmbH
Bahnhofstrasse 15, D-71711 Steinheim/Murr

Haftungsausschluss

Der Hersteller und sein Vertreter haften nicht für Schäden und entgangenen Gewinn durch Unterbrechung des Geschäftsbetriebes, die durch das Produkt oder die nicht mögliche Verwendung des Produktes verursacht wurden.

Der Hersteller und sein Vertreter haften nicht für Schäden, die durch unsachgemäße Verwendung oder in Verbindung mit Produkten anderer Hersteller verursacht wurden.

Zubehör

G3 Vorfilter-Vlies für Filterschutz ca. 15 Pa	VFE VAC G3	477.699
G4 Grobstaubfilter ca. 45 Pa	FE VAC G4	477.702
G4 Aktivkohlefilter zur Geruchsfilterung ca. 45 Pa	FE VAC G4-AK	477.710
F7 Feinstaubfilter 350 m ³ / 60 Pa	FE VAC F7	477.729
H13 HEPA-Filter 720 m ³ / 190 Pa	FE VAC H13 / HEPA	477.737
Abluftschlauch kompakt, Ø 125 mm, auf 5 m ausziehbar	SH 125 x 5 m C	477.672
Abluftschlauch Ø 125 mm, Länge 88 m	SH 125 x 88 m PP	477.680
Absaughaube für Anmisch-Arbeiten (z. B. Gipsstaub)	VAC-AT D315	477.664
Staubschutz-Tür	DL 2,3 x 1,3 m PP	477.753

Contents

Symbols used in this manual	14
Symbols on the power tool	14
For your safety	14
Technical specifications	15
Overview	16
Instructions for use	17
Maintenance and care	22
Disposal information	22
CE-Declaration of Conformity	22
Exemption from liability	22
Accessories	23

Symbols used in this manual

WARNING!

Denotes impending danger. Non-observance of this warning may result in death or extremely severe injuries.

CAUTION!

Denotes a possibly dangerous situation. Non-observance of this warning may result in slight injury or damage to property.

NOTE

Denotes application tips and important information.

Symbols on the power tool



Before switching on the power tool, read the operating manual!

For your safety

WARNING!

Before using the air purifier please read the following and act accordingly:

- these operating instructions,
- the “General safety instructions” on the handling of air purifiers in the enclosed booklet (leaflet no.: 315.915),
- the currently valid site rules and the regulations for the prevention of accidents.

This air purifier is state of the art and has been constructed in accordance with the acknowledged safety regulations.

Nevertheless, when in use, the product may be a danger to life and limb of the user or a third party, or the product or other property may be damaged. The air purifier must only be used

- for its intended use,
- in perfect working order.

Faults which compromise safety must be repaired immediately.

Intended use

The air purifier VAC 800-EC is intended

- for commercial use in industry and trade,
- for removing dust, e.g. during renovation work, and unpleasant odours from rooms in order to ensure a room atmosphere that will not endanger health.

When the HEPA/H13 filter class is used, mould spores, asbestos and similar pollutants will be filtered out.

Safety instructions for air purifiers

WARNING!

Read all safety warnings and all instructions. Failure to follow the warnings and instructions may result in electric shock, fire and/or serious injury. Save all warnings and instructions for future reference

- The product must not be operated in the vicinity of flammable or explosive liquids.
- Avoid suction of explosive vapours or flammable liquids.

- **Do not operate in the vicinity of sources of open flame, such as combustion heater, furnaces etc. to prevent suction of toxic carbon monoxide.**
- **Inspect the product before use for the first time to ensure that the case, seals and power cord are in good condition. It must not be damaged.**
A bent frame or defective seals may result in hazardous dust exposure.
- **Never operate the product with a damaged power cord.**
The cord must be inspected regularly and replaced with a new cord if necessary.
- **Faulty products must be sent for repair immediately.**
- **The product is intended for operation indoors only and must not be exposed to moisture and must not be placed in puddles or standing water.**
If the product accidentally becomes wet, pull out the power plug and leave the product to dry thoroughly before using it again.
- **Make sure that the product is secure during transport.**
- **While the product is operating do not place any objects such as clothing on it.**
- **The air vents must be kept clear if hoses are not connected.**
- **Make sure that clean filters in good condition are used. Blocked filters may cause an overload of the motor. Use only recommended filters in accordance with the specifications for the site.**
- **The product must be disconnected from the power supply for maintenance, repairs and cleaning.**
- **Gloves and mask must be worn when handling dirty filters.**
- **Pack used filters in closed bags for disposal.**
- **Use only filters specified for this product.**
- **When cleaning the air purifier do not use a water jet or compressed air but only dry vacuum and wipe it with a moist cloth.**
- **Allow the product to dry before installing new filters.**

Technical specifications

		VAC 800-EC
Machine type		Air purifier
Dimensions (WxHxD)	mm	390x508x373
Weight	kg	11.0 7.2
– with filters (G3 + G4 + H13) – without filters		
Air volume	m ³ /h	approx. 544 400 - 544 ≤400
– with new filters (G3 + G4 + H13) – with MAX setting and green light – with dirty filters and red warning light		
Dirt-holding capacity of filters		
Fan motor		
Power	kW	0,17
Power consumption	A	1.7 - 1.45
Mains voltage	V AC Hz	230 50/60
Speed range of fan	rpm	approx. 0 - 3,930

Overview

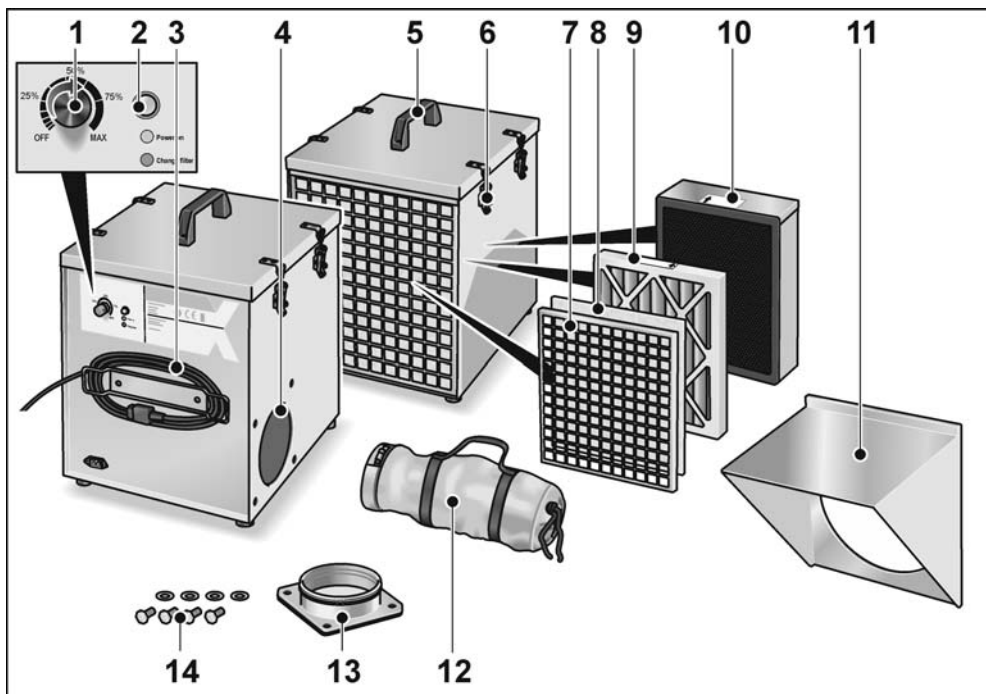

- | | | | |
|---|---------------------------------|----|---|
| 1 | Control knob for power | 9 | Coarse dust filter G4, G4-AK or F7 |
| 2 | Control diode for filter change | 10 | Fine dust filter H13 HEPA |
| 3 | 3.5 m power cord with plug | 11 | Exhaust hood for mixing work (e.g. plaster), optional |
| 4 | Exhaust connection | 12 | Exhaust air hose, compact, extendable to 5 m |
| 5 | Carrying handle | 13 | Exhaust flange |
| 6 | Closure tabs | 14 | Securing bolts |
| 7 | Front grille | | |
| 8 | Pre-filter-fabric G3 | | |

Instructions for use

WARNING!

Before performing any work on the air purifier, pull out the mains plug.

Before initial operation

- Unpack the air purifier and accessories, and check that no parts are missing or were damaged during transport.
- Place air purifier on a solid, level surface.
- Check that all filters are installed in the product. To check briefly remove the top cover, then replace it and secure with the tabs.

Installing exhaust air hose

NOTE

Connect exhaust air hose and position correctly to ensure that the filtered air is blown out of the room with the exhaust discharge outside the renovated area.

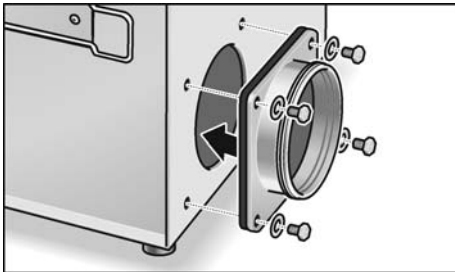

- Install exhaust flange.

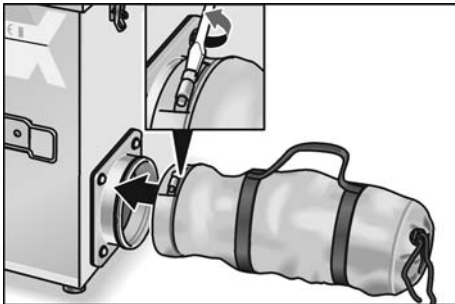

- Unscrew screw, push exhaust air hose onto the flange and tighten the screw on the clamp.

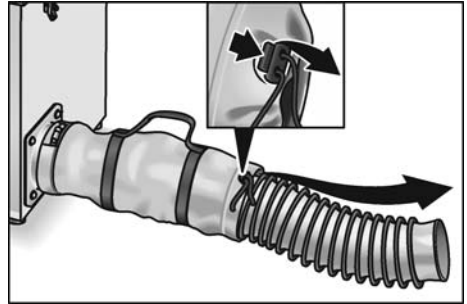

- Loosen the cords and pull out the exhaust air hose. The exhaust discharge should be outside the room!

Installing and replacing filters

Pre-filter-fabric G3

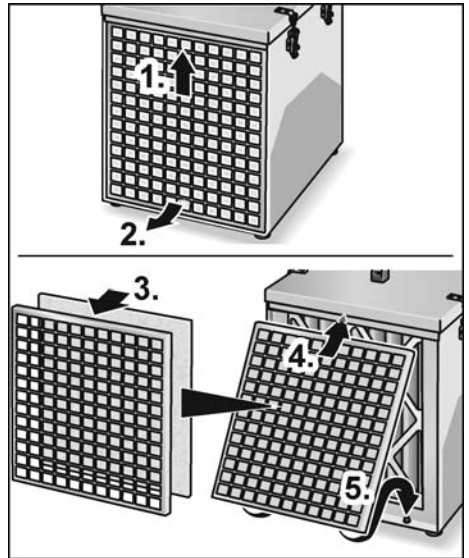

- Push the front grille slightly upwards (1.) and remove it forward (2.).
- Insert pre-filter fabric G3 in the front grille (3.).
- Push front grille under the rail (4.) and lower it to lock it (5.).

Coarse dust filter G4, activated carbon filter G4-AK, fine dust filter F7

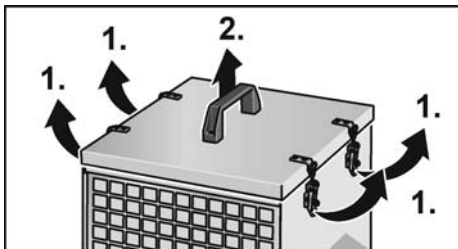

- Open closure tabs (1.) and remove the cover by the handle (2.).

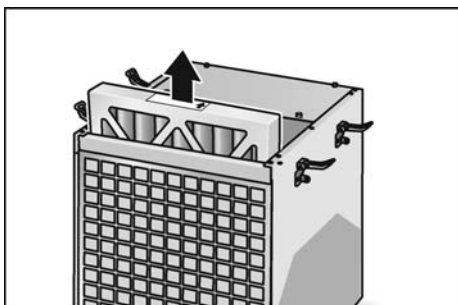

- Remove filters.

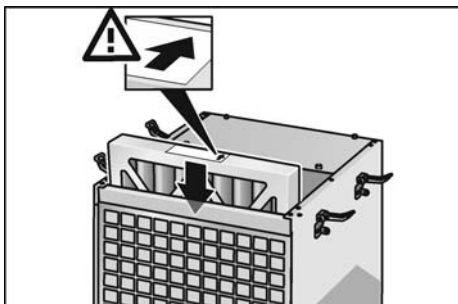

- Install new filters (coarse dust filter G4, activated carbon filter G4-AK, fine dust filter F7).
Make sure that they are correctly inserted (arrow on filters).
- Replace cover and close tabs.

HEPA filter H13

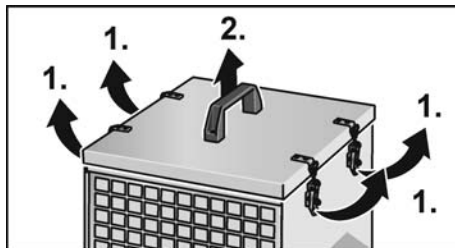

- Open closure tabs (1.) and remove the cover by the handle (2.).

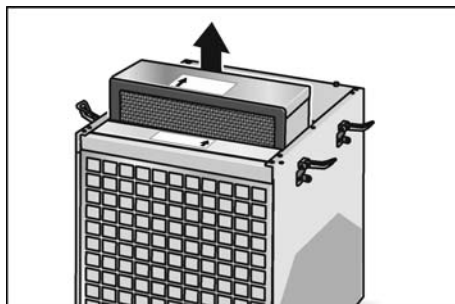

- Remove HEPA filter H13.

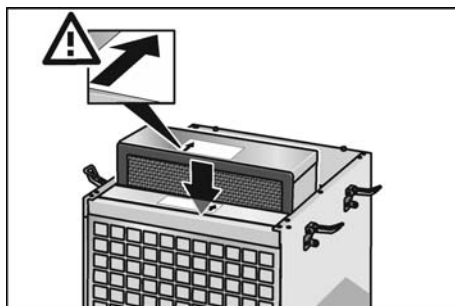

- Insert new HEPA filter H13. Make sure that it is correctly inserted (arrow on filter).
- Replace cover and close tabs.

Installing and replacing exhaust hood

Exhaust hood for mixing work

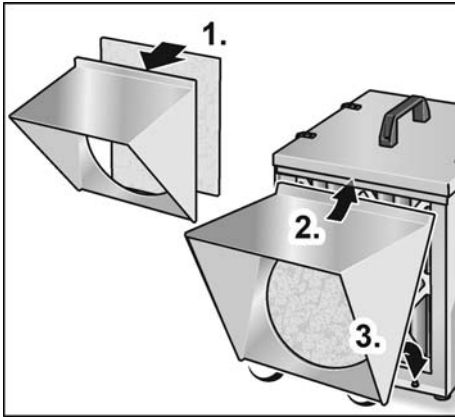

- Press pre-filter fabric G3 in exhaust hood for mixing work (1.).
- Push exhaust hood for mixing work under the rail (2.) and lower it to lock it (3.).

Initial operation

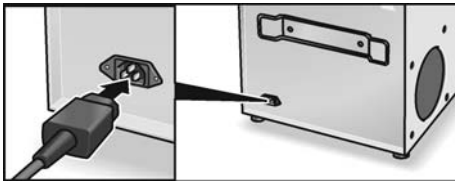

- Insert the mains plug into the socket.

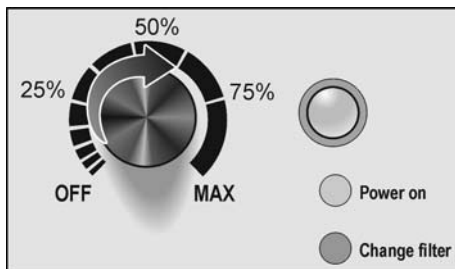

- Turn control knob to the required power (0-100%).
The fan motor only starts after approx. 5-10 s (electronic self-test program runs first)

- Control diode turns green:
air flow sufficient and therefore filter OK
- Control diode turns red:
air flow too low, change filters.

Operating instructions

When working with renovation machines separate safety exhaust systems are required to exhaust the high volume of dust directly into the machine. The remaining fine dust in the room air is extracted and filtered out by the air purifier. This prevents dust from entering other areas.

The continuing collection of dust clogs the filters more and more over time and the air flow rate is continuously reduced until the red warning light comes on. At this point the filters must be replaced.

The product is fitted with a LED display (green/red), which warns of a blocked filter.

- When the LED turns red, the G3 and G4 filters or F7 must be replaced.
- If the warning light shows red again immediately after replacing the filters, the H13 filter must also be replaced.

Work area

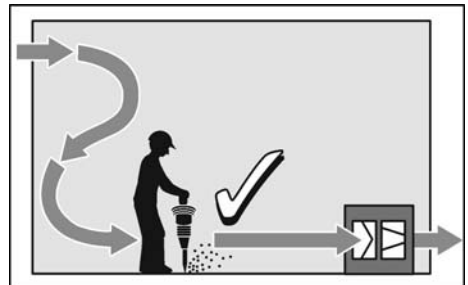
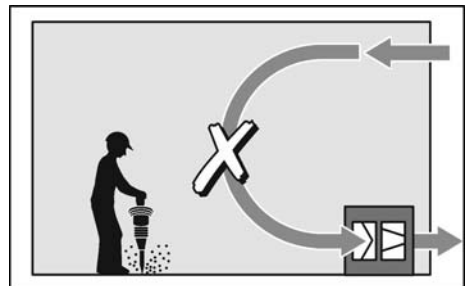

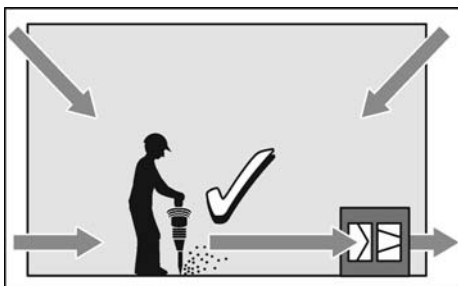

Selection of filters

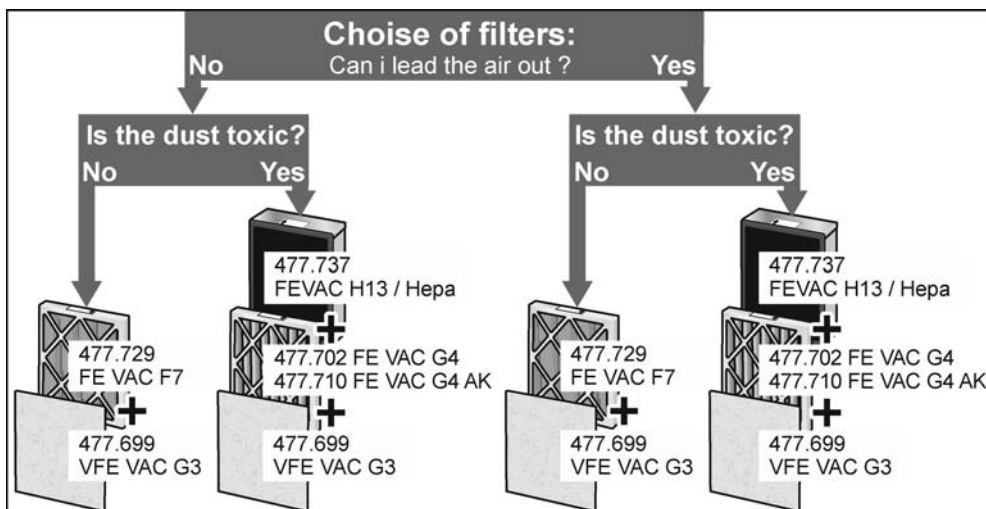

Applications

Use as negative pressure unit

The product can be used to reduce the air pressure in the renovated room with plastic protection parts and air hoses. The room is sealed off from other areas with plastic walls and the exhaust air hose is led outside or into another area.

i NOTE

The air in the renovated room should be exchanged at least three times per hour. In a room with an area of 30m² and a height of 2.50 m the VAC 800-EC can exchange the air more than six times per hour with the new G3 + G4 or G3 + F7 or G3 + G4 + H13 filters.

If you are certain that the dust does not contain any toxic constituents, you can use G3 + F7 filters. However, if there is even the slightest suspicion that the dust contains quartz, mould, creosote or asbestos, G3 + G4 + H13 filters must be used. Please note that only authorised specialist companies are permitted to work in areas that contain asbestos!

During operation the machine is normally operated close to maximum power in order to ensure sufficient negative pressure.

i NOTE

Do not switch off the product overnight, simply reduce the power and leave it running to extract the remaining dust. If the product is shut off overnight, the fine dust will be distributed to other areas once the pressure has equalised.

Use as air purifier

The renovated area cannot always be completely separated from other areas, for example if the room is too large or has a complex shape. In this case the product can be used as an air purifier. Place the product as close as possible to the object that produces the dust.

Recommended use of filters:

- for dust containing brick and plaster etc.: **G3 + G4 or G3 + F7**
- for **hazardous** dust such as moulds, asbestos etc.: **G3 + G4 + H13**

Use as a fan

If efficient ventilation is required on a building site, the product is suitable for this task. Other potential applications include speeding up the drying process of paint or filler materials, ventilation of rooms and removal of chemical vapours from the work area.

i NOTE

The product must not be operated without filters. As a minimum G3 + G4 filters must be used even in dust-free locations.

Air exchange rate/ hour	3x	6x	9x	15x
m ² at H = 2.5 m	53	27	18	11
m ² at H = 3 m	44	22	15	9

Use for deodorising

Unpleasant odours can be removed from the air with the G4-AK activated carbon filter. The G4-AK activated carbon filter is otherwise identical to the standard G4 filter and is inserted into its slot.

i NOTE

When it is switched off, the product continues to run for a short time.

Information on using the filters

In order to ensure the best possible performance of the product, ensure that dust generated during renovation work with machines is extracted directly into the product with a safety vacuum cleaner. The FLEX range includes machines fitted with a suction adapter to which mobile L, M, H class safety vacuum cleaners can be connected.

The average estimated filter change intervals are listed below:

Filter	High dust volume	Medium dust volume
Pre-filter G3	3/ per day	2/ per day
Coarse dust filter G4	1/ per day	1/ per 3 days
Fine dust filter F7	1/ per day	1/ per 3 days
HEPA filter H13	1/ per month	1/ per 3 months

Filter	Low dust volume	Finishing work (finish)
Pre-filter G3	1/ per day	1/ per 2 days
Coarse dust filter G4	1/ per 3 weeks	1/ per 3 months
Fine dust filter F7	1/ per 3 weeks	1/ per 3 months
HEPA filter H13	1/ per 6 months	1/ per 12 months

To maximise the life of fine dust filters we recommend always using a pre-filter G3.

- The pre-filter G3 traps 80% of the particles (dust)
- The coarse dust filter G4 traps 90% of the particles (dust)
- The fine dust filter F7 traps 80% of particles > 0.4 µm
- The HEPA filter H13 traps 99.95% of particle size 0.1 – 0.25 µm and is specified if the presence of quartz, mould or asbestos dust is suspected to ensure that the MPPS dust is correctly filtered.

The filters conform to the requirements of building regulations with reference to the extracted air volume.

Maintenance and care

WARNING!

Before performing any work on the air purifier, pull out the mains plug.

Cleaning

WARNING!

After use the air purifier must be cleaned in the work area.

- If possible, vacuum it inside and out with a safety vacuum cleaner.
- Wipe outside of case with a moist cloth.

Repairs

Repairs may be carried out by an authorised customer service centre only.

Spare parts and accessories

For other accessories, in particular tools and polishing aids, see the manufacturer's catalogues.

Exploded drawings and spare-part lists can be found on our homepage:

www.flex-tools.com

Disposal information

WARNING!

Render redundant power tools unusable by removing the power cord.



EU countries only

Do not throw electric power tools into the household waste! In accordance with the European Directive 2012/19/EU on Waste Electrical and Electronic Equipment and transposition into national law used electric power tools must be collected separately and recycled in an environmentally friendly manner.

NOTE

Please ask your dealer about disposal options!

CE-Declaration of Conformity

We declare under our sole responsibility that the product described under "Technical specifications" conforms to the following standards or normative documents:

EN 60335 in accordance with the specifications of Directives
 EN 60335-1:2002 + A2:2006
 EN 60335-2-40:2003 + A11:2004
 EN 61000-3-2, EN 61000-3-3
 EN 61000-6-2, EN 61000-6-3
 EN 1822-4-5, EMC 2014/30/EU
 LVD 2014/35/EU, MD 2006/42/EU
 2009/125/EU, 327/2011/EU
 RoHS 2011/65/EU

Responsible for technical documents:

FLEX-Elektrowerkzeuge GmbH, R & D
 Bahnhofstrasse 15, D-71711 Steinheim/Murr

Eckhard Rühle
 Manager Research &
 Development (R & D)

Klaus Peter Weinper
 Head of Quality
 Department (QD)

27.03.2019

FLEX-Elektrowerkzeuge GmbH
 Bahnhofstrasse 15, D-71711 Steinheim/Murr

Exemption from liability

The manufacturer and his representative are not liable for any damage and lost profit due to interruption in business caused by the product or by an unusable product. The manufacturer and his representative are not liable for any damage which was caused by improper use of the power tool or by use of the power tool with products from other manufacturers.

Accessories

G3 pre-filter fabric for filter protection approx. 15 Pa	VFE VAC G3	477.699
G4 coarse dust filter approx. 45 Pa	FE VAC G4	477.702
G4 activated carbon filter for filtering odours approx. 45 Pa	FE VAC G4-AK	477.710
F7 fine dust filter 350 m ³ / 60 Pa	FE VAC F7	477.729
H13 HEPA filter 720 m ³ / 190 Pa	FE VAC H13 / HEPA	477.737
Exhaust air hose compact, Ø 125 mm, extends to 5 m	SH 125 x 5 m C	477.672
Exhaust air hose Ø 125 mm, length 88 m	SH 125 x 88 m C	477.680
Exhaust hood for mixing work (e.g. plaster dust)	VAC-AT D315	477.664
Dustproof door	SH 2.3 x 1.3 m PP	477.753

Table des matières

Symboles utilisés	24
Symboles apposés sur l'appareil	24
Pour votre sécurité	24
Données techniques	26
Vue d'ensemble	27
Instructions d'utilisation	28
Maintenance et nettoyage	33
Consignes pour la mise au rebut	33
Conformité (CE)	33
Exclusion de responsabilité	34
Accessoires	34

Symboles utilisés

AVERTISSEMENT !

Ce symbole prévient d'un danger imminent ; le non-respect des consignes qui le suivent s'accompagne d'un danger de mort ou de blessures très graves.

PRUDENCE !

Ce symbole désigne une situation potentiellement dangereuse. Si vous ne respectez pas cette consigne, vous risquez de vous blesser ou de causer des dégâts matériels.

REMARQUE

Ce symbole vous donne des conseils d'utilisation et des informations importantes.

Symboles apposés sur l'appareil



Avant la mise en service, veuillez lire la notice d'instructions!

Pour votre sécurité

AVERTISSEMENT !

Avant d'utiliser le dispositif de purification de l'air, veuillez lire les instructions suivantes et agir en conséquence :

- la présente notice d'utilisation,
- les consignes générales de sécurité régissant l'utilisation des dispositifs de purification de l'air et figurant dans le fascicule ci-joint (référence : 315.915),
- les règles et prescriptions préventives des accidents applicables sur le site d'utilisation.

Le présent dispositif de purification de l'air a été construit en l'état de la technique et des règles techniques de sécurité reconnues. Toutefois, de son emploi peuvent émaner un danger de mort et un risque de blessures graves pour l'utilisateur ou les tiers, ou un risque d'endommager l'appareil lui-même ou d'autres objets de valeur. Le dispositif de purification de l'air ne doit être utilisé

- qu'à des fins conformes à l'usage prévu,
- que dans un parfait état technique et de sécurité.

Supprimez immédiatement tout dysfonctionnement susceptible de compromettre la sécurité.

Utilisation conforme à l'usage prévu

Le dispositif de purification de l'air VAC 800-EC est destiné

- aux utilisations professionnelles dans l'industrie et l'artisanat,
- à lutter contre la poussière, p. ex. dans le cadre de travaux de rénovation, et à éliminer les mauvaises odeurs des locaux afin d'assurer que l'air ambiant soit sans danger pour la santé. En utilisant un filtre de classe HEPA/H13, il est possible de filtrer les spores de moisissures, l'amiante et les substances nocives comparables.

Consignes de sécurité pour dispositifs de purification de l'air

AVERTISSEMENT !

Veillez lire toutes les consignes de sécurité et instructions. Si les consignes d'avertissement et instructions ne sont pas correctement respectées, cela engendre un risque d'électrocution, d'incendie et / ou de blessures graves. Veillez conserver toutes les consignes de sécurité et instructions dans un endroit sûr pour pouvoir les reconsulter ultérieurement.

- Ne pas utiliser l'appareil à proximité de liquides inflammables ou explosifs.
- Ne pas aspirer de vapeurs explosives ou de liquides inflammables.
- Ne pas utiliser l'appareil à proximité de feux ouverts, comme une cheminée, un four, etc. afin d'éviter que du monoxyde de carbone toxique soit aspiré.
- Vérifier avant de mettre en service l'appareil que le boîtier, les joints et le câble électrique sont en bon état. Ils ne doivent pas être endommagés.
Un cadre déformé ou des joints défectueux peuvent entraîner des émanations de poussière dangereuses.
- Ne jamais faire fonctionner l'appareil avec un câble électrique endommagé.
Il faut contrôler régulièrement le câble et le remplacer si nécessaire.
- Les appareils défectueux doivent immédiatement être donnés en réparation.
- L'appareil peut uniquement être utilisé en intérieur et ne doit pas être exposé à l'humidité et ne doit pas être placé dans des flaques ou de l'eau stagnante.
Si l'appareil devait être mouillé de manière imprévue, débrancher la prise électrique et sécher l'appareil soigneusement avant de le réutiliser.
- Pendant le transport, il faut veiller à la sécurité de l'appareil.
- Ne pas déposer d'objets sur l'appareil pendant le fonctionnement, p. ex. des vêtements.
- Les aérations doivent être dégagées si aucun tuyau n'est raccordé.
- Il faut s'assurer que les filtres utilisés sont propres et en bon état. Des filtres obstrués peuvent entraîner une surcharge du moteur. Seuls les filtres recommandés selon les directives pour le site peuvent être utilisés.
- Pour les travaux de maintenance, de réparation et de nettoyage, l'appareil doit être débranché.
- Pour manipuler des filtres sales, il faut utiliser des gants et un équipement de protection respiratoire.
- Les filtres usagés doivent être emballés et éliminés dans des sacs poubelles fermés.
- Seuls des filtres prévus pour cet appareil peuvent être utilisés.
- Ne pas utiliser de jet d'eau ou d'air comprimé pour nettoyer le dispositif de purification de l'air, aspirer à sec et essuyer avec un chiffon humide.
- Laisser sécher l'appareil avant d'utiliser de nouveaux filtres.

Données techniques

		VAC 800-EC
Type d'appareil		Dispositif de purification de l'air
Dimensions (lxhxD)	mm	390x508x373
Poids	kg	11,0 7,2
– avec filtre (G3 + G4 + H13)		
– sans filtre		
Quantité d'air	m ³ /h	env. 544 400 - 544 ≤400
– avec de nouveaux filtres (G3 + G4 + H13)		
– en cas de réglage MAX et de voyant vert		
– avec des filtres encrassés et un voyant d'alerte rouge		
Capacité d'encrassement des filtres	Pa	env. 320
Moteur de ventilateur		
Puissance	kW	0,17
Consommation électrique	A	1,7 - 1,45
Tension du secteur	V AC Hz	230 50/60
Plage de vitesse du ventilateur	1/min	env. 0 - 3.930

Vue d'ensemble

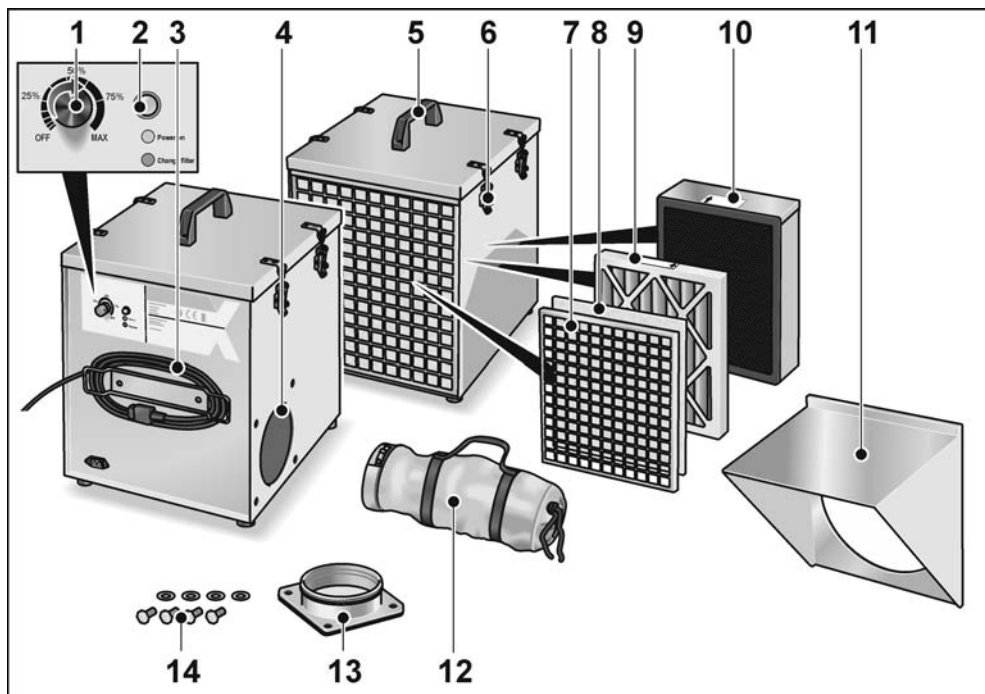

- | | | | |
|---|---|----|--|
| 1 | Bouton rotatif pour la puissance | 9 | Filter à grosses particules G4, G4-AK ou F7 |
| 2 | Diode de contrôle pour le changement de filtre | 10 | Filter à fines particules H13 HEPA |
| 3 | Cordon d'alimentation électrique de 3,5 m, terminé par une prise de courant | 11 | Hotte aspirante pour travaux de mélange (p. ex. plâtre), en option |
| 4 | Raccord d'échappement | 12 | Tuyau d'évacuation compact, extensible à 5 m |
| 5 | Poignée de transport | 13 | Bride d'évacuation |
| 6 | Pattes de verrouillage | 14 | Vis de fixation |
| 7 | Grille avant | | |
| 8 | Préfiltre en tissu non-tissé G3 | | |

Instructions d'utilisation

AVERTISSEMENT !

Débrancher la prise de courant avant toute intervention sur le dispositif de purification de l'air.

Avant la mise en service

- Déballer le dispositif de purification de l'air et les accessoires, vérifiez si la livraison est complète et contrôlez l'absence de dommages dus au transport.
- Placer le dispositif de purification de l'air sur un support stable et plat.
- Vérifier que tous les filtres sont présents dans l'appareil. Pour cela, retirer rapidement le couvercle supérieur, le replacer et le verrouiller avec les pattes.

Monter le tuyau d'évacuation

REMARQUE

Raccorder le tuyau d'évacuation et le monter correctement afin que l'air filtré soit évacué de la pièce, orifice de sortie en dehors de la pièce à purifier.

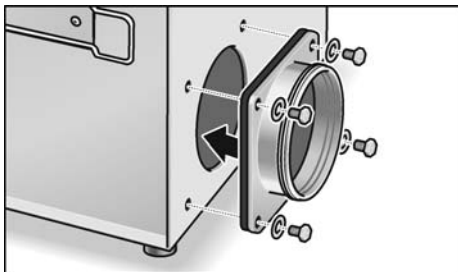

- Monter la bride d'évacuation.

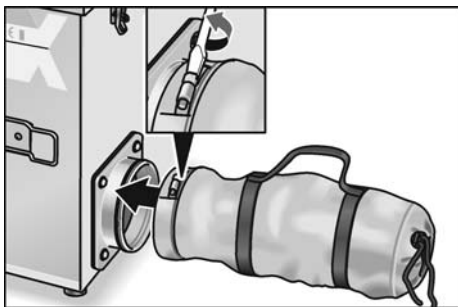

- Desserrer les vis, placer le tuyau d'évacuation sur la bride et visser les vis du collier de serrage.

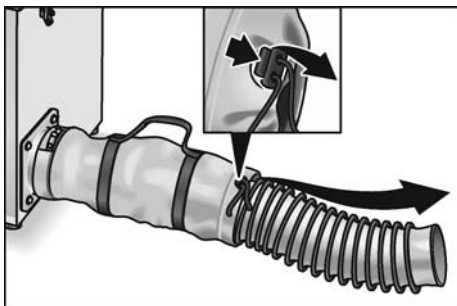

- Desserrer le laçage et retirer le tuyau d'évacuation. L'orifice de sortie devrait se trouver en dehors de la pièce à purifier !

Placer/changer les filtres

Préfiltre en tissu non-tissé G3

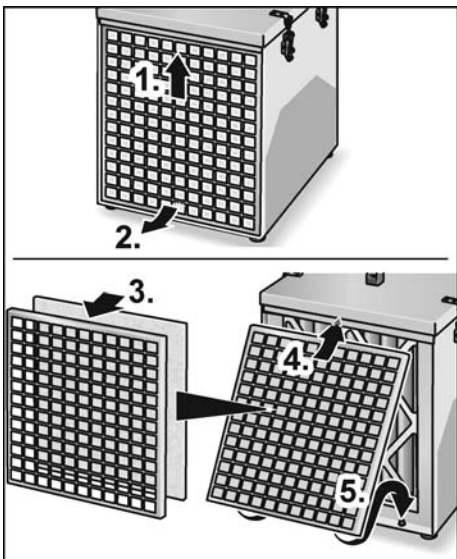

- Pousser légèrement la grille avant vers le haut (1.) et la sortir vers l'avant (2.).
- Placer le préfiltre en tissu non-tissé G3 dans la grille avant (3.).
- Insérer la grille avant sous le bandeau (4.) et l'enclencher vers le bas (5.).

**Filtre à grosses particules G4,
filtre au charbon actif G4-AK,
filtre à particules fines F7**

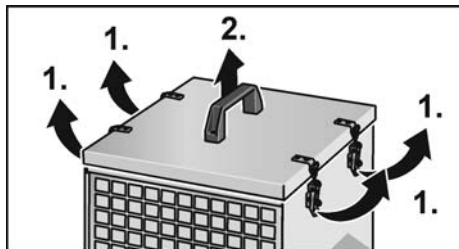

- Ouvrir les pattes de verrouillage (1.) et retirer le couvercle de la poignée de transport (2.).

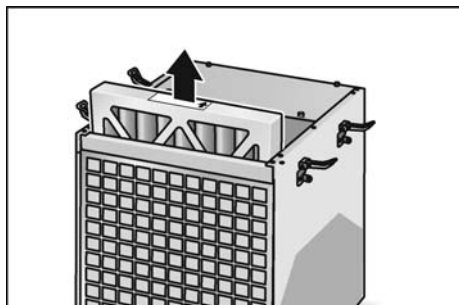

- Retirer le filtre.

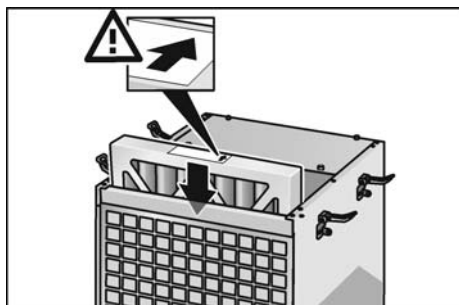

- Placer le nouveau filtre (filtre à grosses particules G4, filtre au charbon actif G4-AK, filtre à particules fines F7). Veiller à placer le filtre correctement (flèche sur le filtre).
- Replacer le couvercle et fermer les pattes de verrouillage.

HEPA-Filter H13

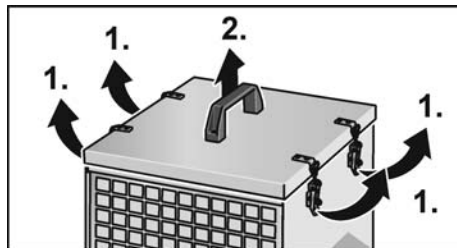

- Ouvrir les pattes de verrouillage (1.) et retirer le couvercle de la poignée de transport (2.).

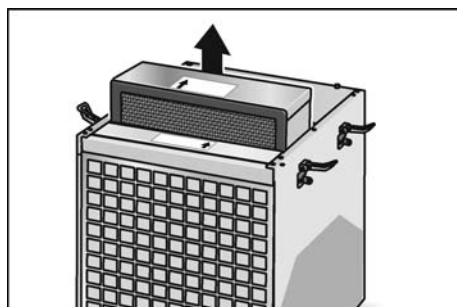

- Retirer le filtre HEPA H13.

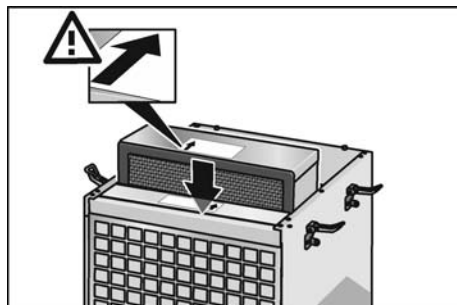

- Placer le nouveau filtre HEPA H13. Veiller à placer le filtre correctement (flèche sur le filtre).
- Replacer le couvercle et fermer les pattes de verrouillage.

Placer/changer la hotte aspirante

Hotte aspirante pour travaux de mélange

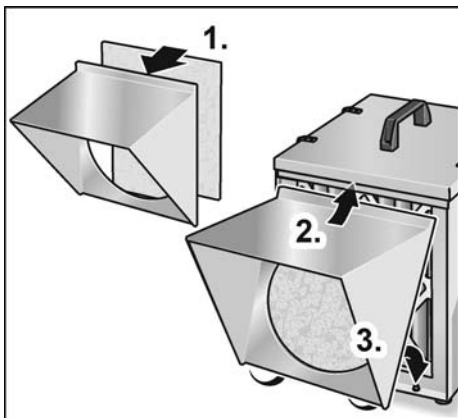

- Appuyer le préfiltre en tissu non-tissé G3 sur la hotte aspirante pour travaux de mélange (1.).
- Insérer la hotte aspirante pour travaux de mélange sous le bandeau (2.) et l'enclencher vers le bas (3.).

Mise en service

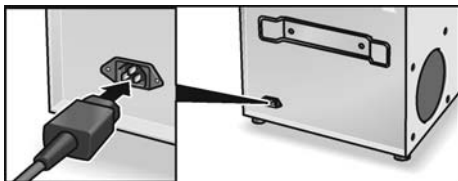

- Branchez la fiche mâle dans la prise de courant.

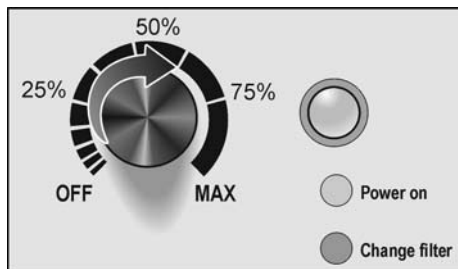

- Tourner le bouton rotatif sur la puissance souhaitée (0-100 %).
Le moteur de ventilateur démarre après env. 5-10 s seulement (un programme de

contrôle électronique fonctionne auparavant)

- La diode de contrôle s'allume en vert : le débit d'air est suffisant et les filtres sont en bon état.
- La diode de contrôle s'allume en rouge : le débit d'air est trop faible, il faut changer les filtres.

Consignes de travail

En travaillant avec des machines de rénovation, des aspirateurs de sécurité séparés sont nécessaires pour aspirer la grande quantité de poussière directement sur la machine. La poussière fine restant dans l'air ambiant est aspirée et filtrée par le dispositif de purification de l'air. Cela permet d'éviter que la poussière se diffuse dans d'autres endroits.

En aspirant la poussière, les filtres sont de plus en plus obstrués, et la quantité d'air filtré diminue constamment jusqu'à ce que le voyant rouge d'avertissement s'allume. Il faut alors remplacer les filtres par des neufs. L'appareil est équipé d'un voyant LED (vert/rouge) qui signale un filtre obstrué.

- Si la LED s'allume en rouge, les filtres G3 et G4 ou F7 doivent être remplacés.
- Si après le remplacement, le voyant d'avertissement se rallume immédiatement en rouge, il faut également remplacer le filtre H13.

Domaine opérationnel

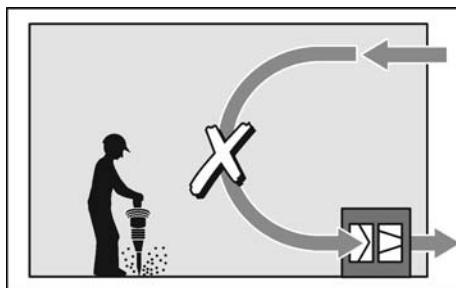

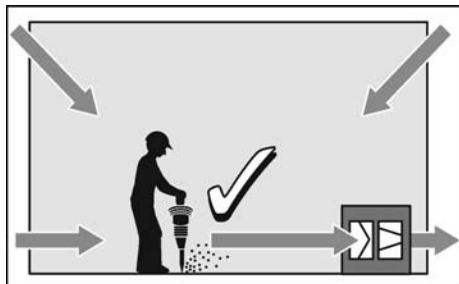
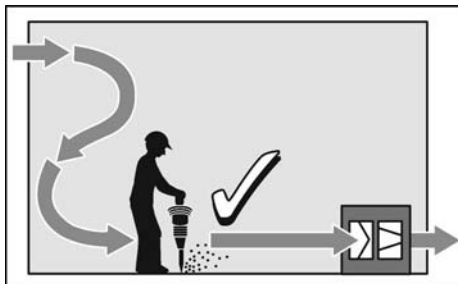

Choix des filtres

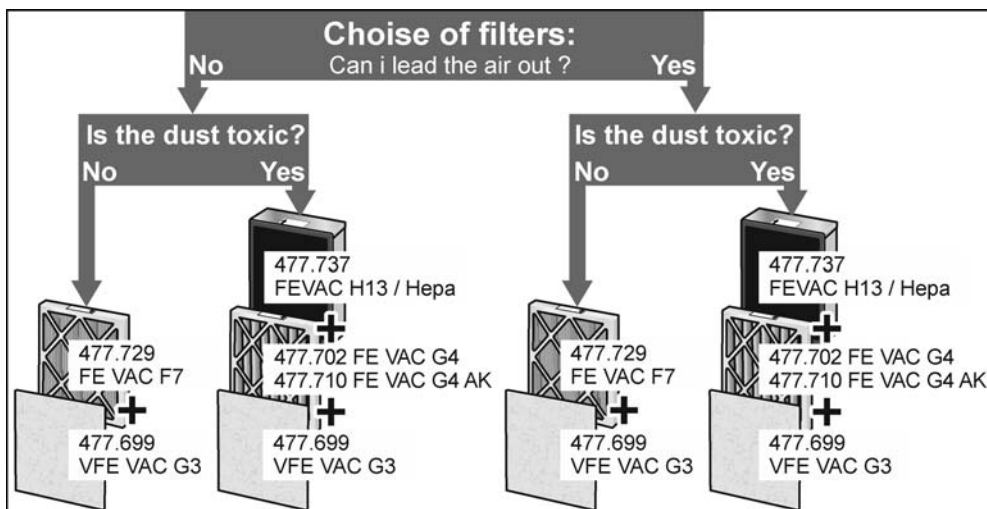

Types d'utilisation

Utilisation comme unité de dépression

Il est possible de réduire la pression de l'air dans la pièce à purifier à l'air de diviseurs plastiques et de flexibles. La pièce doit être rendue hermétique par rapport aux autres espaces grâce à des parois plastiques et le tuyau d'évacuation est dirigé vers l'extérieur ou vers un autre espace.

i REMARQUE

L'air de la pièce en rénovation doit être renouvelé au moins trois fois par heure. Dans une pièce d'une surface de 30m² et avec une hauteur de 2,50 m, le VAC 800-EC peut renouveler l'air plus de six fois par

heure avec de nouveaux filtres G3 + G4 ou G3 + F7 ou G3 + G4 + H13.

Si vous êtes sûr que la poussière ne contient pas de particules toxiques, vous pouvez utiliser des filtres G3 + F7. S'il y a le moindre soupçon de quartz, de moisissure, de créosote ou d'amiante, vous devez utiliser des filtres G3 + G4 + H13. Veuillez noter que les travaux avec de l'amiante ne peuvent être réalisés que par une entreprise autorisée !

Pendant l'utilisation, la machine fonctionne normalement presque à puissance maximale pour assurer une dépression suffisante.

i REMARQUE

Ne pas mettre l'appareil hors tension pendant la nuit, mais le ralentir et le laisser fonctionner afin que la poussière résiduelle soit aspirée. Si l'appareil est mis hors tension pendant la nuit, la poussière fine se diffuse dans d'autres espaces avec l'égalisation des pressions.

Utilisation comme dispositif de purification de l'air

La zone à rénover ne peut pas toujours être entièrement séparée, p. ex. si la pièce est trop grande ou si les angles sont trop complexes. Dans ce cas, l'appareil peut être utilisé comme dispositif de purification de l'air. Il faut placer l'appareil lui-même aussi près que possible de l'objet produisant de la poussière.

Recommandation pour l'utilisation des filtres :

- pour les poussières de pierre et de plâtre, etc. : **G3 + G4 ou G3 + F7**
- pour les poussières dangereuses, p. ex. les spores de moisissures, l'amiante, etc. : **G3 + G4 + H13**

Utilisation comme souffleur

Si une ventilation effective est nécessaire sur le chantier, l'appareil peut servir à cette tâche. Il est également possible de l'utiliser pour accélérer le processus de séchage des peintures ou enduits, pour ventiler les pièces ou pour évacuer les vapeurs chimiques de l'espace de travail.

i REMARQUE

L'appareil ne doit pas fonctionner sans filtre. Les filtres G3 + G4 doivent au moins être utilisés dans des sites sans poussière.

Taux de renouvellement d'air/heure	3x	6x	9x	15x
m ² pour H = 2,5 m	53	27	18	11
m ² pour H = 3 m	44	22	15	9

Utilisation comme moyen de désodorisation

Grâce au filtre au charbon actif G4-AK, il est possible d'éliminer les odeurs dérangeantes de l'air. Le filtre au charbon actif G4-AK correspond sinon aux filtres G4 normaux et il est inséré dans son compartiment.

i REMARQUE

Après la mise hors tension, l'appareil continue à tourner pendant un court laps de temps.

Informations sur l'utilisation des filtres

Afin de garantir la meilleure performance de l'appareil, il faut s'assurer que la poussière générée par les travaux de rénovation à la machine directement sur la machine soit directement aspirée avec un aspirateur de sécurité. La gamme FLEX comprend des machines qui sont équipées d'un adaptateur d'aspiration afin de raccorder des aspirateurs de sécurité mobiles de classe L, M, H pour travaux de rénovation.

Voici l'intervalle de changement de filtre moyen estimé :

Filtre	Quantité importante - de poussière	Quantité moyenne de poussière
Préfiltre G3	3/ par jour	2/ par jour
Filtre à grosses particules G4	1/ par jour	1/ tous les 3 jours
Filtre à particules fines F7	1/ par jour	1/ tous les 3 jours
Filtre HEPA H13	1/ par mois	1/ tous les 3 mois

Filtre	Petite quantité de poussière	Travaux de finition (Finish)
Préfiltre G3	1/ par jour	1/ tous les 2 jours
Filtre à grosses particules G4	1/ toutes les 3 semaines	1/ tous les 3 mois
Filtre à particules fines F7	1/ toutes les 3 semaines	1/ tous les 3 mois
Filtre HEPA H13	1/ tous les 6 mois	1/ tous les 12 mois

Afin de maximiser la durée de vie des filtres à particules fines, il est recommandé d'utiliser en permanence un préfiltre G3.

- Le préfiltre G3 saisit 80 % de la quantité de particules (poussière)
- Le filtre à grosses particules G4 saisit 90 % de la quantité de particules (poussière)
- Le filtre à particules fines F7 saisit 80 % des particules d'une taille > 0,4 µm
- Le filtre HEPA H13 saisit 99,95 % des particules comprises entre 0,1 et 0,25 µm et il est impératif s'il existe un soupçon de quartz, de moisissure ou d'amiante, afin que la poussière MPPS soit correctement filtrée.

Les filtres correspondent aux exigences du code du bâtiment en matière de quantité d'air aspiré.

Maintenance et nettoyage

AVERTISSEMENT !

Débrancher la prise de courant avant toute intervention sur le dispositif de purification de l'air.

Nettoyage

AVERTISSEMENT !

Après l'utilisation, il convient de nettoyer le dispositif de purification de l'air dans la pièce en rénovation.

- Si possible, aspirer l'intérieur et l'extérieur avec un aspirateur de sécurité.
- Essuyer le boîtier avec un chiffon humide.

Réparations

Ne confiez les réparations qu'à un atelier de SAV agréé par le fabricant.

Pièces de rechange et accessoires

Autres accessoires et notamment les outils montés : consultez les catalogues du fabricant.



Vous trouverez des vues éclatées et des listes de pièces de rechange sur notre site Web :

www.flex-tools.com

Consignes pour la mise au rebut

AVERTISSEMENT !

Lorsque les appareils ont fini de servir, enlevez leur cordon d'alimentation électrique pour les rendre inutilisables.

-  Pays de l'UE uniquement
-  Ne mettez pas les outils électriques à la poubelle des déchets domestiques !

Conformément à la directive européenne 2012/19/UE visant les appareils électriques et électroniques usagés, et à sa transposition en droit national, les outils électriques ne servant plus devront être collectés séparément et introduits dans un circuit de recyclage respectueux de l'environnement.

REMARQUE

Pour connaître les possibilités de mise au rebut, veuillez consulter votre revendeur spécialisé !

Conformité

Nous déclarons sous notre responsabilité exclusive que le produit décrit à la rubrique « Données techniques » se conforme aux normes ou aux documents normatifs suivants: Wir erklären in alleiniger :

- EN 60335 conformément aux dispositions des directives
- EN 60335-1:2002 + A2:2006
- EN 60335-2-40:2003 + A11:2004
- EN 61000-3-2, EN 61000-3-3
- EN 61000-6-2, EN 61000-6-3
- EN 1822-4-5, EMC 2014/30/EU
- LVD 2014/35/EU, MD 2006/42/EU
- 2009/125/EU, 327/2011/EU
- RoHS 2011/65/EU

Responsables de la documentation technique :

FLEX-Elektrowerkzeuge GmbH, R & D
Bahnhofstrasse 15, D-71711 Steinheim/Murr



Eckhard Rühle
Manager Research &
Development (R & D)

Klaus Peter Weinper
Head of Quality
Department (QD)

27.03.2019; FLEX-Elektrowerkzeuge GmbH
Bahnhofstrasse 15, D-71711 Steinheim/Murr

Exclusion de responsabilité

Le fabricant et son représentant ne pourront être tenus responsables des dommages et du bénéfice perdu en raison d'une interruption du fonctionnement de l'affaire, provoqués par le produit ou par l'impossibilité de l'utiliser.

Le fabricant et son représentant ne pourront être tenus responsables des dommages provoqués par une utilisation inexperte du produit ou par son utilisation en association avec les produits d'autres fabricants.

Accessoires

Préfiltre en tissu non-tissé G3 pour une protection d'env. 15 Pa	VFE VAC G3	477.699
Filtre à grosses particules G4 env. 45 Pa	FE VAC G4	477.702
Filtre au charbon actif G4 pour filtration des odeurs env. 45 Pa	FE VAC G4-AK	477.710
Filtre à particules fines F7 350 m ³ / 60 Pa	FE VAC F7	477.729
Filtre HEPA H13 720 m ³ / 190 Pa	FE VAC H13 / HEPA	477.737
Tuyau d'évacuation compact, Ø 125 mm, extensible à 5 m	SH 125 x 5 m C	477.672
Tuyau d'évacuation Ø 125 mm, longueur 88 m	SH 125 x 88 m PP	477.680
Hotte aspirante pour travaux de mélange (p. ex. poussière de plâtre)	VAC-AT D315	477.664
Porte de protection contre la poussière	DL 2,3 x 1,3 m PP	477.753

Indice

Simboli utilizzati	35
Simboli sull'apparecchio	35
Per la vostra sicurezza	35
Dati tecnici	37
Guida rapida	38
Istruzioni per l'uso	39
Manutenzione e cura	44
Avvertenze per lo smaltimento	44
Conformità C€	44
Esclusione della responsabilità	45
Accessori	45

Simboli utilizzati

ATTENZIONE!

Indica un pericolo imminente. In caso d'inosservanza dell'avvertenza, pericolo di morte o di gravi lesioni.

PRUDENZA!

Indica una situazione potenzialmente pericolosa. In caso d'inosservanza di quest'avvertenza sussiste il pericolo di lesioni o danni alle cose.

AVVERTENZA

Indica consigli per l'impiego ed informazioni importanti.

Simboli sull'apparecchio



Prima della messa in funzione leggere le istruzioni per l'uso!

Per la vostra sicurezza

ATTENZIONE!

Prima di usare il depuratore d'aria leggere e rispettare i documenti elencati di seguito:

- queste istruzioni per l'uso,
- le "Istruzioni di sicurezza generali" per l'uso dei depuratori d'aria presenti nel fascicolo allegato (Scritti N°: 315.915),
- le regole e le norme per la prevenzione degli infortuni vigenti nel luogo d'impiego.

Questo depuratore d'aria è costruito secondo lo stato dell'arte e le norme di sicurezza riconosciute. Tuttavia dal suo impiego possono derivare pericoli per l'incolumità e la vita dell'utilizzatore e di terzi, nonché danni all'apparecchio o ad altri beni materiali.

Impiegare il depuratore d'aria solo

- per un utilizzo conforme alle finalità d'uso,
- in condizioni tecniche e di sicurezza perfette.

Eliminare immediatamente i guasti che pregiudicano la sicurezza.

Utilizzo conforme alle finalità d'uso

Il depurato d'aria VAC 800-EC è destinato

- all'impiego professionale nell'industria e nell'artigianato,
- all'eliminazione della polvere, ad es. in caso di lavori di ristrutturazione, nonché all'eliminazione di cattivi odori dagli ambienti, al fine di garantire un'aria non nociva per la salute.

Utilizzando filtri di classe HEPA/H13 è possibile filtrare spore di muffa, amianto e inquinanti simili.

Avvertenze di sicurezza per il depuratore d'aria

ATTENZIONE!

Leggere tutte le avvertenze di sicurezza e le istruzioni. Omissioni nel rispetto delle avvertenze di sicurezza e delle istruzioni possono comportare scosse elettriche, incendio e/o gravi lesioni. Conservare tutte le avvertenze di sicurezza e le istruzioni per poterle consultare in futuro.

- Non utilizzare il dispositivo vicino a liquidi infiammabili o esplosivi.
- Non aspirare vapori esplosivi o liquidi infiammabili.
- Non farlo funzionare vicino a caminetti, stufe aperte ecc., per evitare che venga aspirato il tossico monossido di carbonio.
- Prima della messa in esercizio, controllare il dispositivo e verificare che il corpo, le guarnizioni e il cavo di alimentazione siano in buone condizioni. Non deve essere presente alcun danno. Se il telaio è piegato o le guarnizioni sono difettose, possono verificarsi pericolose fuoriuscite di polvere.
- Non far mai funzionare il dispositivo con cavo di alimentazione danneggiato. Il cavo deve essere periodicamente controllato ed event. sostituito con uno nuovo.
- I dispositivi difettosi devono essere immediatamente dati in riparazione.
- Il dispositivo è ammesso solo per l'esercizio in ambienti chiusi, non deve essere esposto all'umidità esterna e non deve essere posto in pozzanghere o acqua stagnante. Qualora il dispositivo si bagni accidentalmente, staccare la spina di rete e asciugarlo accuratamente prima del successivo utilizzo.
- Per il trasporto assicurarsi che il dispositivo sia posizionato saldamente.
- Durante il funzionamento non appoggiare sul dispositivo alcun oggetto, ad es. indumenti.
- Mantenere libere le aperture dell'aria quando i flessibili non sono collegati.

- Assicurarsi che i filtri utilizzati siano puliti e in buone condizioni. Se i filtri sono ostruiti, può verificarsi un sovraccarico del motore. Devono essere utilizzati solo i filtri consigliati conformemente alle specifiche per il relativo luogo d'impiego.
- Per lavori di manutenzione, riparazione e pulizia scollegare il dispositivo dalla rete di corrente.
- Maneggiando filtri sporchi, sono prescritti guanti e una protezione per le vie respiratorie.
- I filtri usati devono essere imballati in sacchetti per l'immondizia chiusi, quindi smaltiti.
- Devono essere utilizzati solo i filtri previsti per questo dispositivo.
- Per la pulizia del depuratore d'aria non utilizzare getti d'acqua o aria compressa, aspirare solo a secco e pulire con un panno umido.
- Far asciugare il dispositivo prima di inserire un filtro nuovo.

Dati tecnici

		VAC 800-EC
Tipo di apparecchio		Depuratore d'aria
Misure (LxHxP)	mm	390x508x373
Peso	kg	11,0 7,2
– con filtro (G3 + G4 + H13)		
– senza filtro		
Portata dell'aria	m ³ /h	ca. 544 400 - 544 ≤400
– con filtri nuovi (G3 + G4 + H13)		
– con regolazione MAX e luce verde		
– con filtri sporchi e luce rossa		
Capacità d'imbrattamento del filtro	Pa	ca. 320
Motorino della ventola		
Potenza	kW	0,17
Assorbimento di corrente	A	1,7 - 1,45
Tensione di rete	V AC Hz	230 50/60
Gamma di regime della ventola	giri/min	ca. 0 - 3.930

Guida rapida

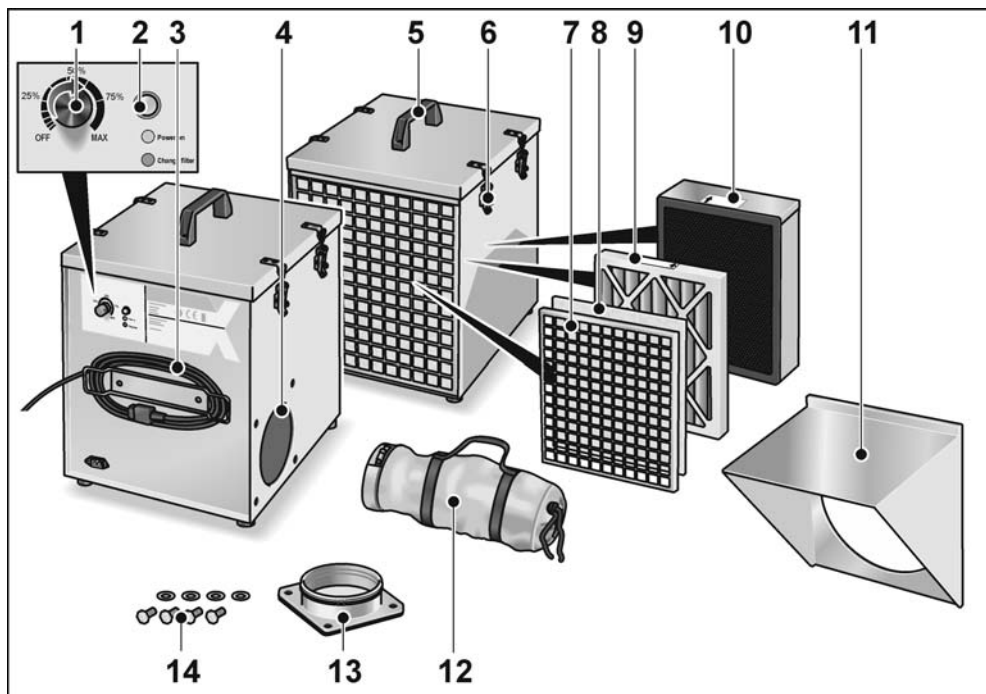

- | | | | |
|---|--|----|--|
| 1 | Manopola per regolazione della potenza | 9 | Filtro per polvere grossolana G4, G4-AK o F7 |
| 2 | Diodo di controllo per sostituzione del filtro | 10 | Filtro per polvere sottile H13 HEPA |
| 3 | Cavo d'alimentazione 3,5 m con spina di rete | 11 | Cappa d'aspirazione per lavori di miscelazione (ad es. gesso), a richiesta |
| 4 | Attacco aria di scarico | 12 | Flessibile di scarico dell'aria compatto, estraibile a 5 m |
| 5 | Maniglia di trasporto | 13 | Flangia aria di scarico |
| 6 | Linguette di chiusura | 14 | Viti di fissaggio |
| 7 | Griglia frontale | | |
| 8 | Prefiltro in non tessuto G3 | | |

Istruzioni per l'uso

⚠ **ATTENZIONE!**

Prima di qualsiasi lavoro sul depuratore d'aria estrarre la spina di rete.

Prima della messa in funzione

- Disimballare il depuratore d'aria e gli accessori e controllare la completezza della fornitura ed eventuali danni da trasporto.
- Collocare il depuratore d'aria su un fondo stabile e in piano.
- Controllare che nel dispositivo siano presenti tutti i filtri. Rimuovere al tal fine il coperchio superiore, successivamente riapplicarlo e chiuderlo che le linguette.

Montaggio del flessibile di scarico dell'aria

i **AVVERTENZA**

Collegare il flessibile di scarico dell'aria e posarlo a regola d'arte affinché l'aria filtrata dall'ambiente venga scaricata all'esterno – l'apertura di scarico deve trovarsi al di fuori dell'ambiente da ristrutturare.

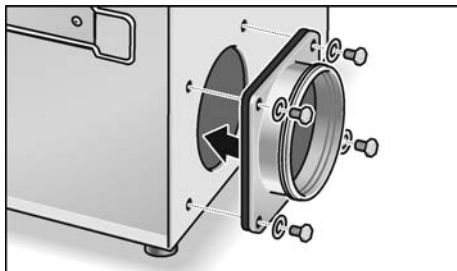

- Montaggio della flangia aria di scarico.

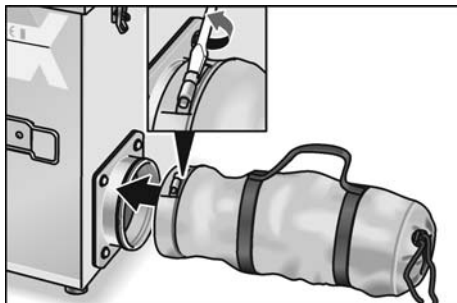

- Allentare la vite, spingere il flessibile di scarico dell'aria sulla flangia e serrare la vite sulla fascetta di fissaggio.

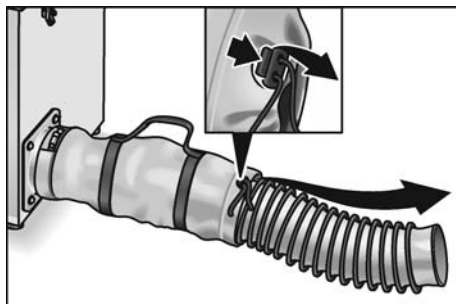

- Allentare l'allacciatura ed estrarre il flessibile di scarico dell'aria. L'apertura di scarico deve trovarsi al di fuori dell'ambiente da ristrutturare!

Inserimento o sostituzione del filtro

Prefiltro in non tessuto G3

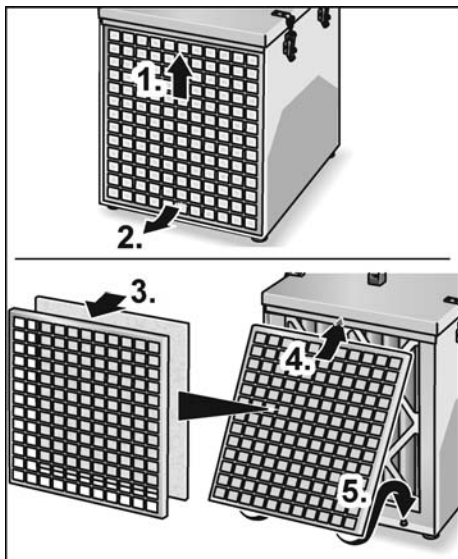

- Spingere leggermente la griglia frontale verso l'alto (1.) ed estrarla in avanti (2.).
- Inserire il prefiltro in non tessuto G3 nella griglia frontale (3.).
- Spingere la griglia frontale sotto il listello (4.) e farla scattare verso il basso (5.).

**Filtro per polvere grossolana G4,
filtro ai carboni attivi G4-AK,
filtro per polvere sottile F7**

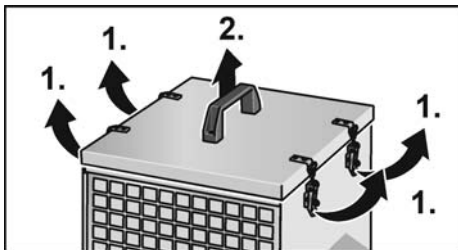

- Aprire le linguette di chiusura (1.) e rimuovere il coperchio afferrandolo dalla maniglia per il trasporto (2.).

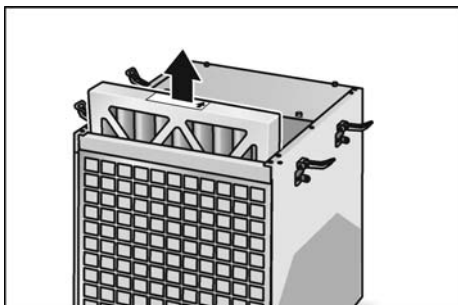

- Rimuovere il filtro.

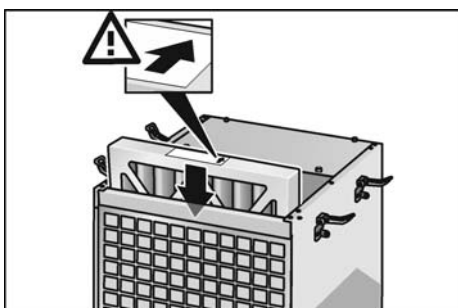

- Inserire il filtro nuovo (filtro per polvere grossolana G4, filtro ai carboni attivi G4-AK, filtro per polvere sottile F7). Prestare attenzione alla corretta posizione d'inserimento (freccia sul filtro).
- Riapplicare il coperchio e serrare le linguette di chiusura.

Filtro HEPA H13

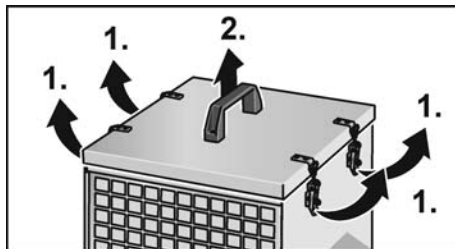

- Aprire le linguette di chiusura (1.) e rimuovere il coperchio afferrandolo dalla maniglia per il trasporto (2.).

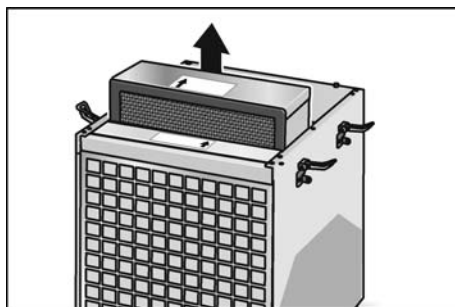

- Rimuovere il filtro HEPA H13.

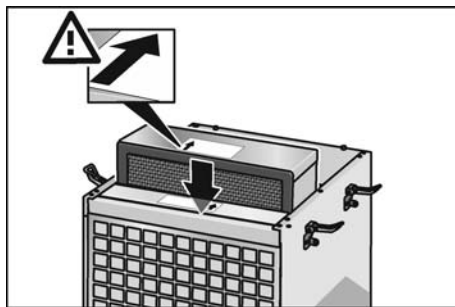

- Inserire un filtro HEPA H13 nuovo. Prestare attenzione alla corretta posizione d'inserimento (freccia sul filtro).
- Riapplicare il coperchio e serrare le linguette di chiusura.

Inserimento o sostituzione della cappa d'aspirazione

Cappa d'aspirazione per lavori di miscelazione

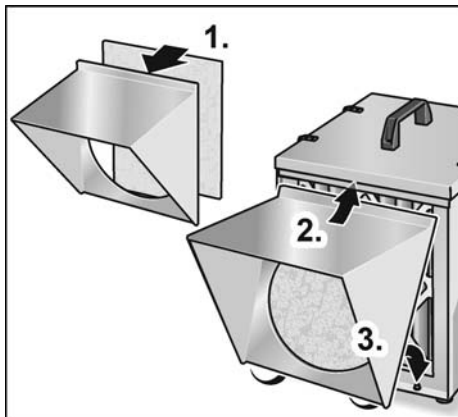

- Premere il prefiltro in non tessuto G3 sulla cappa d'aspirazione per lavori di miscelazione (1.).
- Spingere la cappa d'aspirazione per lavori di miscelazione sotto il listello (2.) e farla scattare verso il basso (3.).

Messa in esercizio

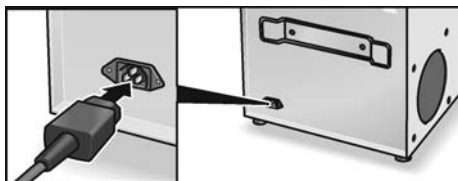

- Inserire la spina d'alimentazione nella presa.

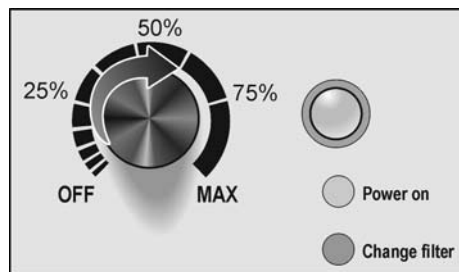

- Ruotare la manopola sulla potenza desiderata (0-100 %).
Il motore della ventola si avvia solo dopo ca. 5-10 s (in precedenza viene svolto un programma di controllo elettronico)
 - Il diodo di controllo si accende a luce verde:
la portata d'aria è sufficiente, quindi il filtro è in ordine.
 - Il diodo di controllo si accende a luce rossa:
la portata d'aria è insufficiente, quindi il filtro deve essere sostituito.

Istruzioni per il lavoro

Lavorano con macchine per ristrutturazioni, sono necessari aspiratori di sicurezza separati, per aspirare l'elevata quantità di polvere direttamente in prossimità della macchina. La quantità di polvere sottile rimanente nell'aria dell'ambiente può essere così efficacemente aspirata e filtrata dal depuratore d'aria. In tal modo si evita anche che la polvere si distribuisca in altri ambienti. A causa dell'assorbimento della polvere, i filtri perdono progressivamente la loro permeabilità all'aria e la portata d'aria da filtrare si riduce costantemente, finché si accende la spia di avvertimento rossa. In tal caso occorre sostituire i filtri con altri nuovi. Il dispositivo è dotato di un indicatore a LED (verde/rosso) che segnala se un filtro è ostruito.

- Se il LED si accende a luce rossa, occorre sostituire i filtri G3 e G4 o F7.
- Se, immediatamente dopo la sostituzione, la spia si accende di nuovo a luce rossa, occorre sostituire anche il filtro H13.

Campo di lavoro

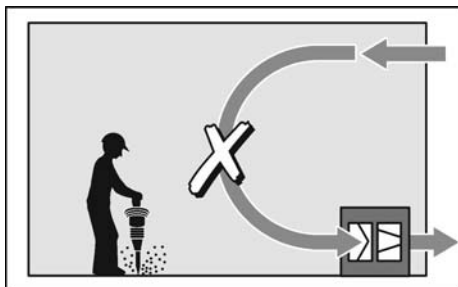

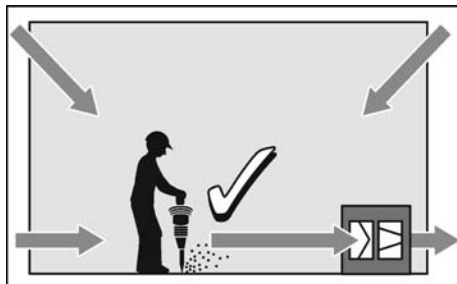
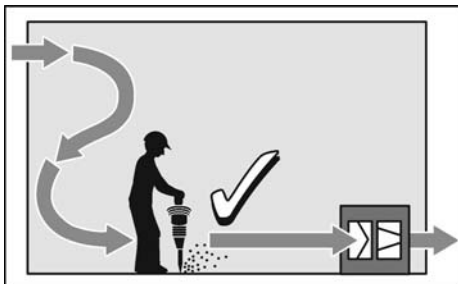

Sceita dei filtri

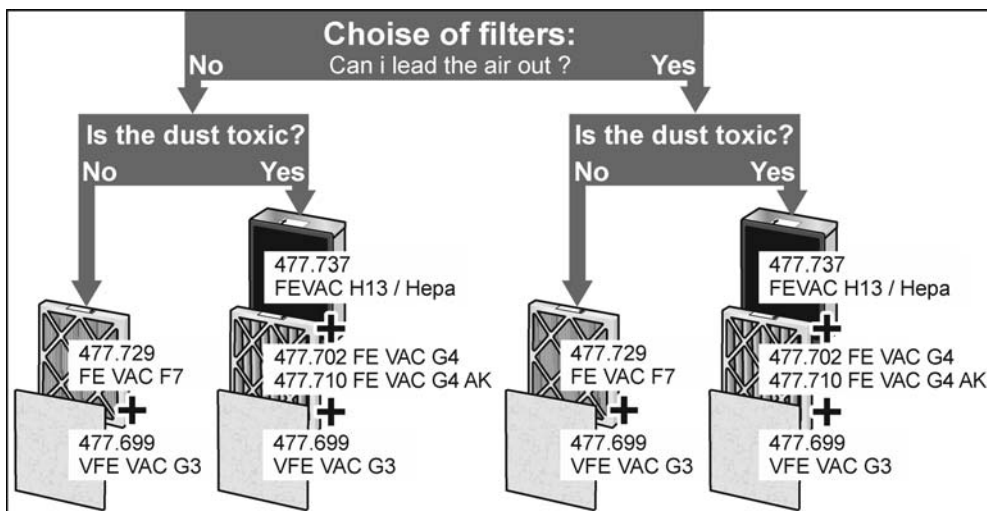

Tipi d'impiego

Utilizzo come unità a depressione

Con il dispositivo è possibile ridurre la pressione dell'aria nell'ambiente da ristrutturare, utilizzando divisori di protezione in materiale sintetico e flessibili passanti. L'ambiente deve essere sigillato rispetto alle altre aree con pareti in materiale sintetico e il flessibile di scarico dell'aria deve essere portato all'esterno o in altri ambienti.

i AVVERTENZA

Nell'ambiente da ristrutturare dovrebbero essere realizzati almeno tre ricambi dell'aria ogni ora.

In un ambiente con superficie di 30 m² e un'altezza di 2,50 m, con il VAC 800-EC l'aria può essere sostituita più di sei volte l'ora con filtri nuovi G3 + G4 o G3 + F7 o G3 + G4 + H13.

Se si è certi che la polvere non contiene particelle velenose, è possibile utilizzare filtri G3 + F7. Se sussiste anche il minimo sospetto di presenza di quarzo, muffa, creosoto o polvere d'amianto, è necessario utilizzare filtri G3 + G4 + H13. Si consideri attentamente che i lavori con l'amianto possono essere effettuati solo da ditte per la bonifica dell'amianto autorizzate!

Di norma, durante l'esercizio occorre far funzionare la macchina in prossimità della potenza massima per assicurare una depressione sufficiente.

i AVVERTENZA

Non spegnere il dispositivo durante la notte, ma limitarsi a ridurne la potenza e farlo in funzione in modo che venga aspirata la polvere residua. Se il dispositivo resta spento durante la notte, dopo la compensazione della pressione la polvere sottile si diffonde in altre aree.

Utilizzo come depuratore d'aria

Non è sempre possibile separare completamente l'area da ristrutturare, ad es. se è troppo grande o presenta una superficie complessa e articolata. In questo caso il dispositivo può essere utilizzato come depuratore d'aria. A tal fine il dispositivo deve essere posizionato il più vicino possibile all'oggetto che produce polvere. Consiglio per l'utilizzo dei filtri:

- per polveri di pietra e gesso ecc.:
G3 + G4 o G3 + F7
- per poveri **pericolose** come ad es. spore di muffa, amianto ecc.:
G3 + G4 + H13

Utilizzo come ventilatore

Se nel cantiere è necessaria una ventilazione efficace, il dispositivo è idoneo a questo impiego. Altre possibili applicazioni sono l'accelerazione del processo di essiccazione di vernici o filler, la ventilazione degli ambienti e l'eliminazione di vapori chimici dall'area di lavoro.

i AVVERTENZA

Il dispositivo non deve essere utilizzato senza inserti filtranti. Anche in luoghi privi di polvere occorre utilizzare almeno filtri G3 + G4.

Ricambi d'aria/ ora.	3x	6x	9x	15x
m ² con H = 2,5 m	53	27	18	11
m ² con H = 3 m	44	22	15	9

Impiego come disodorante

Con il filtro a carboni attivi G4-AK è possibile eliminare dall'aria gli odori sgradevoli. Il filtro ai carboni attivi G4-AK corrisponde esteriormente a un normale filtro G4 e viene inserito nel suo vano.

i AVVERTENZA

Dopo la disattivazione, il dispositivo continua a girare ancora per un breve periodo.

Dati per l'utilizzo dei filtri

Per assicurare la potenza massima possibile del dispositivo, assicurarsi che, ad es., la polvere provocata da lavori di ristrutturazione con un macchinario venga aspirata direttamente presso il macchinario stesso con un aspiratore di sicurezza. L'assortimento FLEX comprende macchinari dotati di adattatore d'aspirazione per il collegamento di aspiratori di sicurezza delle classi L, M, H per lavori di ristrutturazione.

Di seguito l'intervallo per la sostituzione dei filtri medio prescritto dalla legge:

Filtro	Quantità di polvere elevata	Quantità di polvere media
Prefiltro G3	3/ ogni giorno	2/ ogni giorno
Filtro per polvere grossolana G4	1/ ogni giorno	1/ ogni 3 giorni
Filtro per polvere sottile F7	1/ ogni giorno	1/ ogni 3 giorni
Filtro HEPA H13	1/ ogni mese	1/ ogni 3 mesi

Filtro	Quantità di polvere modesta	Lavori conclusivi (finish)
Prefiltro G3	1/ ogni giorno	1/ ogni 2 giorni
Filtro per polvere grossolana G4	1/ ogni 3 settimane	1/ ogni 3 mesi
Filtro per polvere sottile F7	1/ ogni 3 settimane	1/ ogni 3 mesi
Filtro HEPA H13	1/ ogni 6 mesi	1/ ogni 12 mesi

Al fine di massimizzare il ciclo di vita dei filtri del polvere sottile, si consiglia di utilizzare sempre un prefiltra G3.

- Il prefiltra G3 cattura l'80% della massa di particelle (polvere)
- Il filtro per polvere grossolana G4 cattura il 90 % della massa di particelle (polvere)
- Il filtro per polvere sottile F7 cattura l'80 % della massa di particelle con diametro > 0,4 µm
- Il filtro H13 HEPA cattura il 99,95 % di particelle con diametro 0,1 – 0,25 µm ed è prescritto se si sospetta la presenza di quarzo, muffa o polvere d'amianto, affinché la polvere MPPS possa essere filtrata in modo corretto.

I filtri soddisfano i requisiti delle norme vigenti in campo edilizio in relazione alla quantità di aria aspirata.

Manutenzione e cura

ATTENZIONE!

Prima di qualsiasi lavoro sul depuratore d'aria estrarre la spina di rete.

Pulizia

ATTENZIONE!

Dopo l'utilizzo, il depuratore d'aria deve essere pulito ancora nell'ambiente della ristrutturazione.

- Ove possibile, aspirare il dispositivo all'interno e all'esterno con un aspiratore di sicurezza.
- All'esterno pulire il corpo con un panno umido.

Riparazioni

Fare eseguire le riparazioni esclusivamente da un'officina del servizio assistenza clienti autorizzata dal produttore.

Ricambi ed accessori

Per altri accessori, specialmente utensili montati, consultare il catalogo del produttore.

Per i disegni esplosi e le liste dei ricambi consultare il nostro sito:

www.flex-tools.com

Avvertenze per lo smaltimento

ATTENZIONE!

Rendere inservibili gli apparecchi fuori uso eliminando il cavo d'alimentazione.



Solo per paesi dell'UE

Non gettare elettroutensili nei rifiuti domestici!

Secondo la direttiva europea 2012/19/UE sui rifiuti di apparecchiature elettriche ed elettroniche e sua conversione nel diritto nazionale, gli elettroutensili dismessi devono essere raccolti separatamente ed avviati ad un riciclaggio ecologico.

AVVERTENZA

Informarsi presso il rivenditore specializzato sulle possibilità di smaltimento!

Conformità

Dichiariamo sotto nostra esclusiva responsabilità che il prodotto descritto in "Dati tecnici" è conforme alle seguenti norme o documenti normativi:

EN 60335 conformemente alle disposizioni delle Direttive
 EN 60335-1:2002 + A2:2006
 EN 60335-2-40:2003 + A11:2004
 EN 61000-3-2, EN 61000-3-3
 EN 61000-6-2, EN 61000-6-3
 EN 1822-4-5, EMC 2014/30/EU
 LVD 2014/35/EU, MD 2006/42/EU
 2009/125/EU, 327/2011/EU
 RoHS 2011/65/EU

Il responsabile della documentazione tecnica:

FLEX-Elektrowerkzeuge GmbH, R & D
 Bahnhofstrasse 15, D-71711 Steinheim/Murr

Eckhard Rühle
 Manager Research &
 Development (R & D)

Klaus Peter Weinper
 Head of Quality
 Department (QD)

27.03.2019

FLEX-Elektrowerkzeuge GmbH
 Bahnhofstrasse 15, D-71711 Steinheim/Murr

Esclusione della responsabilità

Il produttore ed il suo rappresentante non rispondono di danni e lucro cessante derivanti da interruzione dell'esercizio dell'attività causata dal prodotto o da impossibilità d'utilizzazione del prodotto. Il costruttore ed il suo rappresentante non rispondono di danni causati da uso improprio o in combinazione con prodotti di altri costruttori.

Accessori

Prefiltro in non tessuto G3 per protezione filtrante ca. 15 Pa	VFE VAC G3	477.699
Filtro per polvere grossolana G4 ca. 45 Pa	FE VAC G4	477.702
Filtro ai carboni attivi G4 per filtraggio degli odori ca. 45 Pa	FE VAC G4-AK	477.710
Filtro per polvere sottile F7 350 m ³ / 60 Pa	FE VAC F7	477.729
Filtro HEPA H13 720 m ³ / 190 Pa	FE VAC H13 / HEPA	477.737
Flessibile di scarico dell'aria compatto, Ø 125 mm, estraibile a 5 m	SH 125 x 5 m C	477.672
Flessibile di scarico dell'aria Ø 125 mm, lunghezza 88 m	SH 125 x 88 m PP	477.680
Cappa d'aspirazione per lavori di miscelazione (ad es. polvere di gesso)	VAC-AT D315	477.664
Porta parapolvere	DL 2,3 x 1,3 m PP	477.753

Contenido

Símbolos empleados	46
Símbolos en la máquina	46
Para su seguridad	46
Datos técnicos	48
Vista general	49
Indicaciones para el uso	50
Mantenimiento y cuidado	55
Indicaciones de eliminación	55
Conformidad C E	55
Exención de responsabilidad	56
Accesorios	56

Símbolos empleados

¡ADVERTENCIA!

Indica un peligro inminente. En caso de incumplimiento, existe peligro de muerte o lesiones de la mayor gravedad.

¡CUIDADO!

Indica una situación posiblemente peligrosa. El incumplimiento implica el peligro de lesiones o daños materiales.

NOTA

Indica consejos para el uso e informaciones importantes.

Símbolos en la máquina



Leer las instrucciones antes de poner en funcionamiento el equipo!

Para su seguridad

¡ADVERTENCIA!

Antes de utilizar el purificador de aire, lea y siga:

- las presentes instrucciones de funcionamiento,
- las «Indicaciones generales de seguridad» para el manejo de purificadores de aire en el cuadernillo adjunto (n.º de texto: 315.915),
- las reglas y prescripciones vigentes para la prevención de accidentes en el lugar de empleo.

Este purificador de aire ha sido construido según el estado de la técnica y reglas técnicas de seguridad reconocidas. A pesar de ello, pueden existir riesgos para la vida y salud del operario u otras personas durante su uso, así como producirse daños en el equipo u otros bienes. El purificador de aire solo debe usarse

- para trabajos adecuados a su función,
- en estado óptimo de condiciones técnicas de seguridad.

Deben eliminarse inmediatamente todas las perturbaciones que afecten a la seguridad.

Utilización conforme al uso previsto

El purificador de aire VAC 800-EC está diseñado

- para su aplicación profesional e industrial,
- para el control de polvo, p. ej. durante trabajos de restauración, así como para la eliminación de malos olores de los espacios para garantizar un aire ambiente no nocivo para la salud humana. La clase de filtro HEPA/H13 permite eliminar esporas de moho, amianto y contaminantes similares.

Indicaciones de seguridad para purificadores de aire

¡ADVERTENCIA!

Lea todas las indicaciones de seguridad y las instrucciones. Omisiones en el cumplimiento de las indicaciones de seguridad pueden ser causa de descargas eléctricas, incendios y/o lesiones de gravedad.

Conserve todas las advertencias e instrucciones de seguridad para el futuro.

- No emplear el equipo cerca de líquidos inflamables o explosivos.
- No aspirar vapores explosivos ni líquidos inflamables.
- No emplear cerca de llamas no protegidas, como chimeneas, hornos, etc., para evitar la aspiración de monóxido de carbono tóxico.
- Antes de la puesta en servicio, revisar el equipo para comprobar que la carcasa, las juntas y el cable de red se encuentren en buen estado. No deberán apreciarse daños.
Un bastidor doblado o unas juntas defectuosas pueden provocar una salida peligrosa de polvo.
- No utilizar nunca el equipo con el cable de red dañado.
Se deberá revisar el cable regularmente y reemplazarlo por uno nuevo en caso necesario.
- Los equipos defectuosos deberán enviarse de inmediato al servicio de reparaciones.
- Solo está permitido el empleo del equipo en espacios interiores y no debe exponerse a la humedad ni colocarse sobre charcos ni agua estancada.
Si el equipo se mojase de manera imprevista, desconectar el enchufe y secarlo a fondo antes de seguir utilizándolo.
- Durante el transporte, garantizar siempre un apoyo seguro del equipo.
- No depositar objetos sobre el equipo durante el funcionamiento, p. ej. prendas de ropa.
- Las aberturas de aire deberán mantenerse descubiertas cuando no estén conectados tubos flexibles.

- Se deberá garantizar el empleo de filtros limpios en buen estado. Si los filtros están atacados puede producirse una sobrecarga del motor. Solo podrán emplearse los filtros recomendados según las especificaciones concretas del emplazamiento.
- Para la realización de trabajos de mantenimiento, reparación y limpieza de deberá desconectar el equipo de la red eléctrica.
- Para el manejo de filtros sucios es prescriptivo el empleo de guantes y equipo de protección respiratoria.
- Los filtros usados deberán introducirse en bolsas de basura para su eliminación.
- Solo podrán emplearse los filtros específicos para este equipo.
- Para limpiar el purificador de aire, no emplear chorros de agua ni aire a presión, solo aspirar en seco y limpiar con un paño húmedo.
- Dejar secar el equipo antes de insertar nuevos filtros.

Datos técnicos

		VAC 800-EC
Tipo de equipo		Purificador de aire
Dimensiones (AnxAIxP)	mm	390x508x373
Peso	kg	11,0 7,2
– con filtro (G3 + G4 + H13)		
– sin filtro		
Caudal de aire	m ³ /h	aprox. 544 400 - 544 ≤400
– con filtros nuevos (G3 + G4 + H13)		
– con ajuste MAX y luz verde		
– con filtros sucios y luz de advertencia roja		
Capacidad de ensuciamiento de los filtros	Pa	aprox. 320
Motor del ventilador		
Potencia	kW	0,17
Consumo de corriente	A	1,7 - 1,45
Tensión de red	V CA Hz	230 50/60
Rango de revoluciones del ventilador	rpm	aprox. 0 - 3.930

Vista general

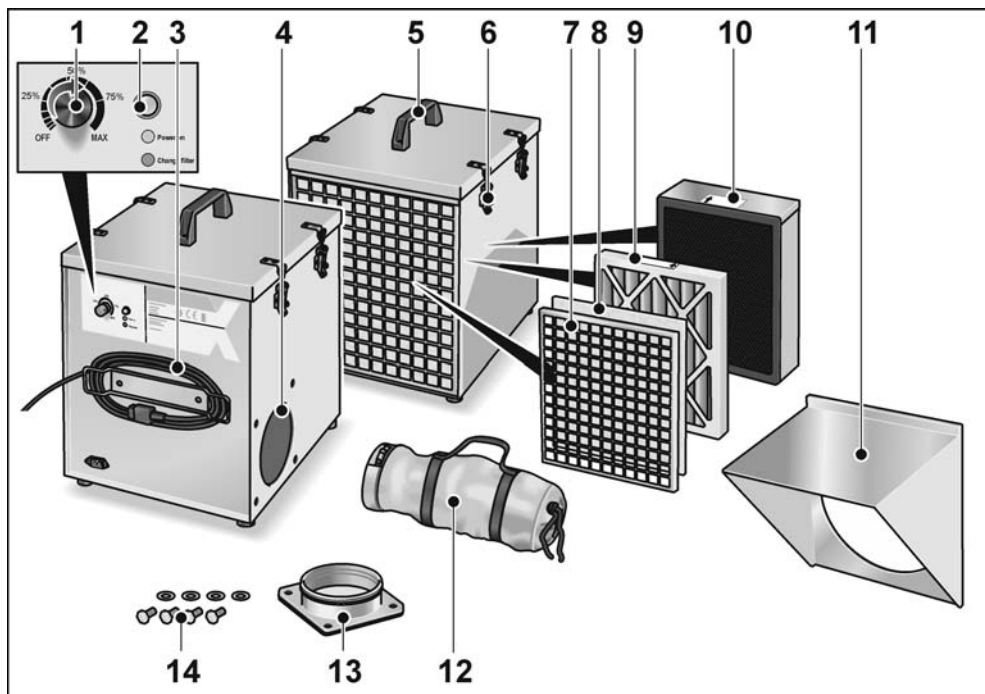

- | | | | |
|---|--|----|--|
| 1 | Regulador giratorio para potencia | 9 | Filtro de polvo grueso G4, G4-AK o F7 |
| 2 | Diodo de control para cambio de filtro | 10 | Filtro de polvo fino H13 HEPA |
| 3 | Cable de conexión a la red de 3,5 m con el enchufe correspondiente | 11 | Caperuza de aspiración para trabajos de mezcla (p. ej. yeso), opcional |
| 4 | Conexión de aire de escape | 12 | Tubo flexible de aire de escape compacto, extensible hasta 5 m |
| 5 | Asa de transporte | 13 | Brida de aire de escape |
| 6 | Pestañas de cierre | 14 | Tornillos de fijación |
| 7 | Rejilla frontal | | |
| 8 | Vellón de prefiltro G3 | | |

Indicaciones para el uso

⚠ ¡ADVERTENCIA!

Antes de efectuar cualquier trabajo en el purificador de aire, desconectar el enchufe de red.

Antes de la puesta en marcha

- Desembalar el purificador de aire y los accesorios, comprobar que estén todos los componentes y que no se hayan producido daños durante el transporte.
- Colocar el purificador de aire sobre una superficie firme y plana.
- Comprobar que todos los filtros se encuentren en el equipo. Para ello, retirar brevemente la tapa superior, volver a colocarla posteriormente y cerrar con las pestañas.

Montaje del tubo flexible de escape

i NOTA

Conectar y colocar adecuadamente el tubo flexible de escape; para la extracción del aire filtrado del espacio, colocar abertura de soplado fuera del espacio de saneamiento.

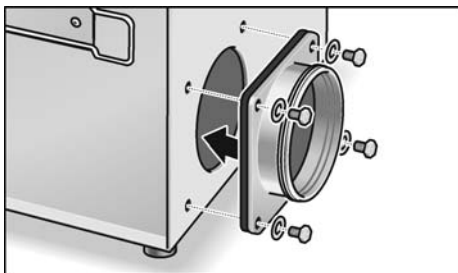

- Montar la brida de aire de escape.

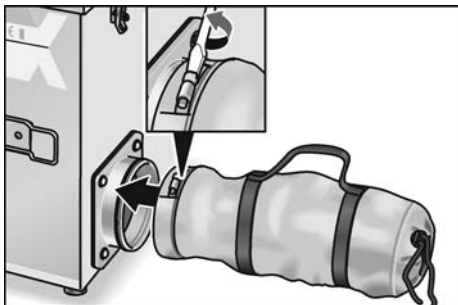

- Aflojar el tornillo, insertar el tubo flexible de escape en la brida y apretar el tornillo de la abrazadera de sujeción.

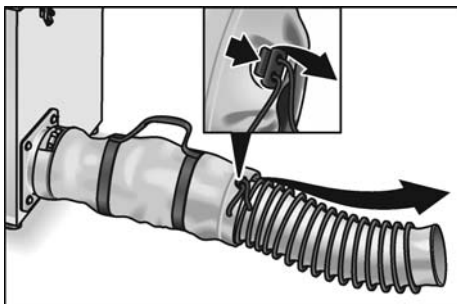

- Aflojar el cordón y extraer el tubo flexible de escape.
La abertura de soplado deberá encontrarse fuera del espacio de saneamiento!

Inserción/cambio de filtro

Vellón de prefiltro G3

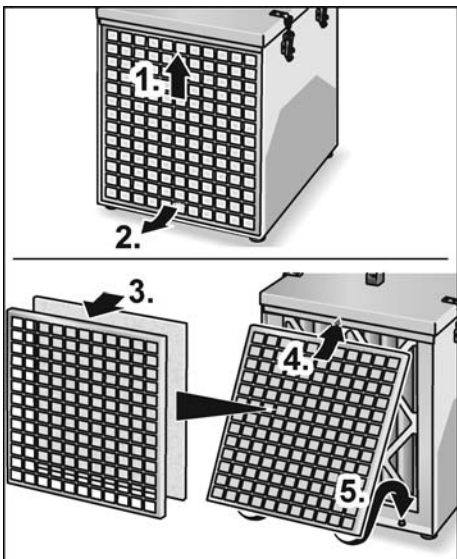

- Presionar ligeramente hacia arriba la rejilla frontal (1.) y extraerla hacia delante (2.).
- Insertar el vellón de prefiltro G3 en la rejilla frontal (3.).
- Introducir la rejilla frontal debajo del listón (4.) y apretar hacia abajo hasta que encaje (5.).

**Filtro de polvo grueso G4,
filtro de carbón activo G4-AK,
filtro de polvo fino F7**

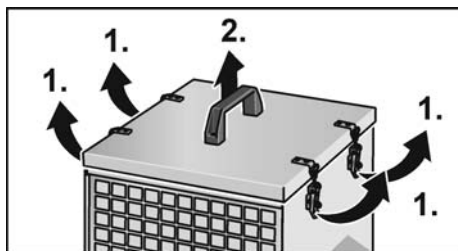

- Abrir las pestañas de cierre (1.) y extraer la tapa sujetando por el asa de transporte (2.).

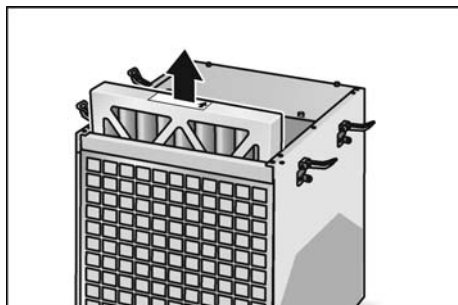

- Extraer el filtro.

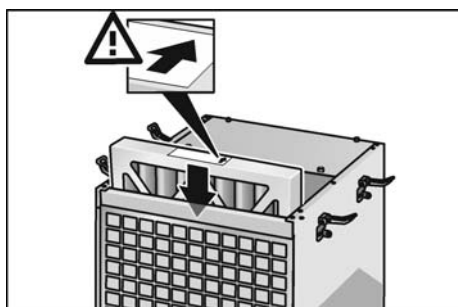

- Insertar el filtro nuevo (filtro de polvo grueso G4, filtro de carbón activo G4-AK, filtro de polvo fino F7). Realizar una inserción correcta (flecha del filtro).
- Volver a colocar la tapa y cerrar las pestañas de cierre.

Filtro HEPA H13

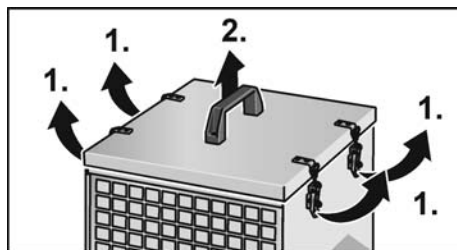

- Abrir las pestañas de cierre (1.) y extraer la tapa sujetando por el asa de transporte (2.).

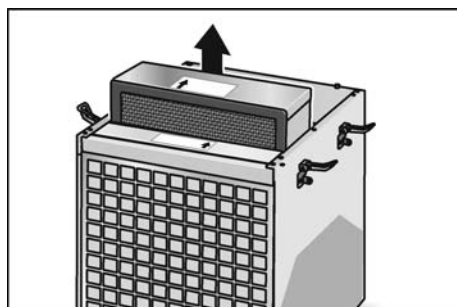

- Extraer el filtro HEPA H13.

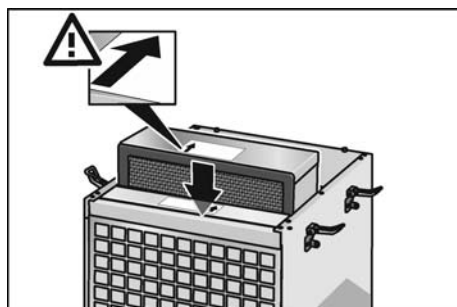

- Insertar el nuevo filtro HEPA H13. Realizar una inserción correcta (flecha del filtro).
- Volver a colocar la tapa y cerrar las pestañas de cierre.

Inserción/cambio de caperuza de aspiración

Caperuza de aspiración para trabajos de mezcla

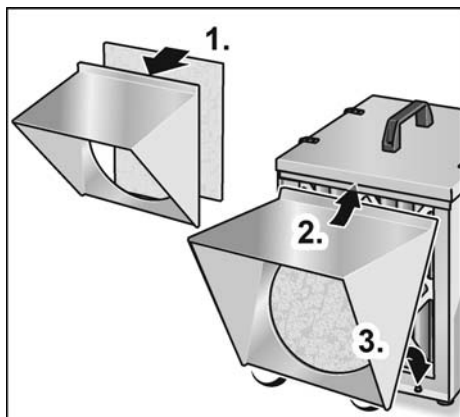

- Presionar el vellón de prefiltro G3 en la caperuza de aspiración para trabajos de mezcla (1).
- Introducir la caperuza de aspiración para trabajos de mezcla debajo del listón (2.) y apretar hacia abajo hasta que encaje (3.).

Puesta en servicio

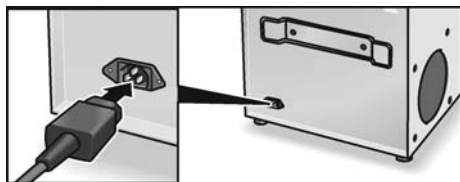

- Conectar el enchufe de red.

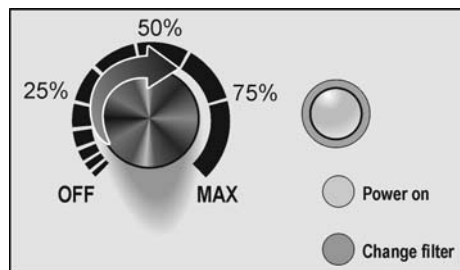

- Girar el regulador giratorio a la potencia deseada (0-100 %). El motor del ventilador arranca transcurridos aprox. 5-10 seg. (el pro-

grama de comprobación electrónica se pone en marcha previamente)

- El diodo de control se ilumina en verde:
caudal de aire suficiente y, por tanto, filtros OK.
- El diodo de control se ilumina en rojo:
caudal de aire demasiado bajo,
necesario cambio de filtros.

Indicaciones para el trabajo

Para la realización de trabajos con máquinas de restauración se necesitan aspiradores de seguridad independientes que aspiren el elevado volumen de polvo directamente junto a la máquina. El polvo fino restante en el aire ambiente será aspirado y filtrado posteriormente por el purificador de aire. De esta forma se evita la dispersión del polvo a otras zonas.

La absorción de polvo va obstruyendo progresivamente los filtros y la cantidad de aire filtrada se reduce de manera creciente hasta que se enciende la luz roja de advertencia.

En ese momento debe realizarse el reemplazo de los filtros por otros nuevos.

El equipo está equipado con un indicador LED (verde/rojo) que indica la existencia de un filtro obstruido.

- Si el LED se ilumina en rojo deberán reemplazarse los filtros G3 y G4 o F7.
- Si tras el cambio se enciende de nuevo inmediatamente la luz de advertencia roja, será necesario reemplazar también el filtro H13.

Zona de trabajo

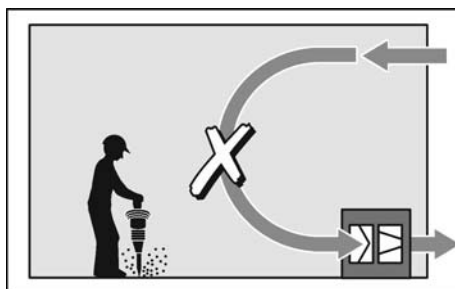

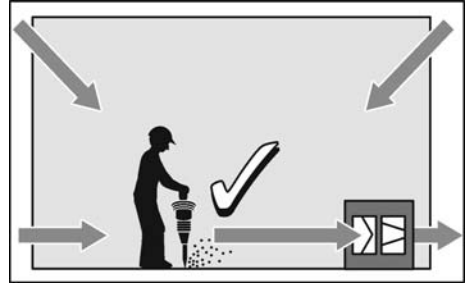
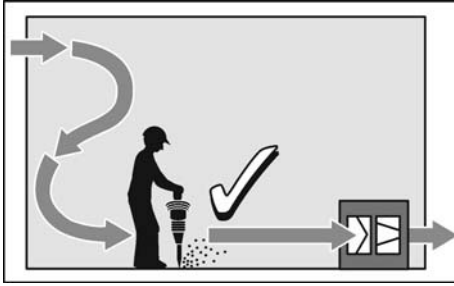

Selección de los filtros

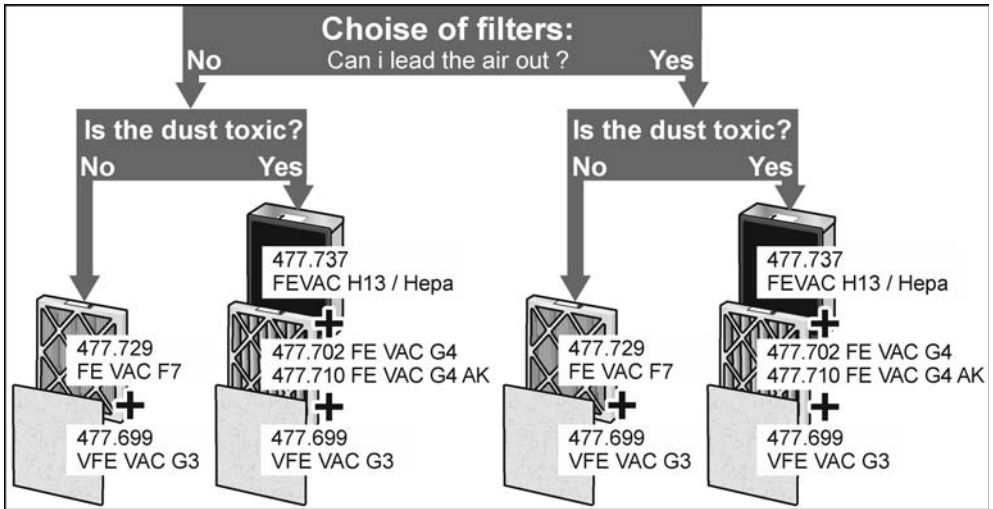

Tipos de empleo

Empleo como unidad de depresión

El equipo permite reducir la presión de aire en el espacio a sanear con ayuda de divisores plásticos de protección y tubos flexibles de paso. El espacio está aislado de otras zonas con paredes de protección y el tubo flexible de escape es conducido hacia el exterior o hacia otra zona.

i **NOTA**

El aire del espacio a restaurar deberá renovarse como mínimo tres veces por hora. En un espacio con una superficie de 30m² y una altura de 2,50 m, el VAC 800-EC puede renovar el aire más de seis veces por

hora con los nuevos filtros G3 + G4 o G3 + F7 o G3 + G4 + H13.

Si existe la seguridad de que el polvo no contiene sustancias tóxicas, es posible emplear filtros G3 + F7. Si existe la mínima sospecha de presencia de cuarzo, creosota o polvo de amianto, deberán emplearse los filtros G3 + G4 + H13. Tenga en cuenta que los trabajos con amianto solo podrán ser realizados por empresas autorizadas para la eliminación de este producto.

Durante el trabajo, la máquina funcionará normalmente casi con la máxima potencia para garantizar la depresión suficiente.

i **NOTA**

No desconectar el equipo por la noche, solo bajar la intensidad y dejar funcionando para que aspire todo el polvo restante. Si se desconecta el equipo por la noche, tras la compensación de presión el polvo fino se esparcirá por otras zonas.

Empleo como purificador de aire

La zona objeto de la restauración no puede delimitarse siempre por completo si p. ej. el espacio es demasiado grande o presenta una distribución compleja. En este caso el equipo puede emplearse como purificador de aire. El equipo deberá colocarse lo más cerca posible del objeto responsable de la emisión de polvo.

Recomendación para el empleo de los filtros:

- para polvos de piedra y yeso etc.:
G3 + G4 o G3 + F7
- para polvos **peligrosos** como p. ej. esporas de moho, amianto, etc.:
G3 + G4 + H13

Empleo como ventilador

Cuando es necesaria una ventilación efectiva en las obras, el equipo es idóneo para esta tarea. Otras aplicaciones posibles son la aceleración del proceso de secado de pintura o material de relleno, la ventilación de espacios y la eliminación de vapores químicos de la zona de trabajo.

i **NOTA**

El equipo no puede emplearse sin juegos de filtros. Como mínimo es necesario emplear filtros G3 + G4 incluso en emplazamientos libres de polvo.

Velocidad de renovación de aire/hora	3x	6x	9x	15x
m ² por h = 2,5 m	53	27	18	11
m ² por h = 3 m	44	22	15	9

Empleo como agente desodorante

El filtro de carbón activo G4-AK permite absorber del aire olores molestos. El filtro de carbón activo G4-AK tiene el mismo tamaño que el filtro G4 normal y se introduce en el mismo compartimento.

i **NOTA**

Tras la desconexión, el equipo sigue funcionando brevemente.

Indicaciones para el empleo de los filtros

Para obtener el máximo rendimiento del equipo será preciso garantizar que el polvo generado por los trabajos mecánicos de restauración se absorba directamente junto a la máquina con un aspirador de seguridad. La gama FLEX incluye máquinas equipadas con un adaptador de aspiración para conectar aspiradores móviles de seguridad de la clase L, M, H para trabajos de restauración.

A continuación se indica el intervalo medio estimado para el cambio de filtros:

Filtro	Volumen de polvo alto	Volumen de polvo medio
Prefiltro G3	3/ al día	2/ al día
Filtro de polvo grueso G4	1/ al día	1/ cada 3 días
Filtro de polvo fino F7	1/ al día	1/ cada 3 días
Filtro HEPA H13	1/ al mes	1/ cada 3 meses

Filtro	Volumen de polvo bajo	Trabajos de acabado (Finish)
Prefiltro G3	1/ al día	1/ cada 2 días
Filtro de polvo grueso G4	1/ cada 3 semanas	1/ cada 3 meses
Filtro de polvo fino F7	1/ cada 3 semanas	1/ cada 3 meses
Filtro HEPA H13	1/ cada 6 meses	1/ cada 12 meses

Para maximizar la vida útil de los filtros de polvo fino se recomienda emplear siempre un prefiltro G3.

- El prefiltro G3 captura el 80 % de la masa de partículas (polvo)
- El filtro de polvo grueso G4 captura el 90 % de la masa de partículas (polvo)
- El filtro de polvo fino F7 captura el 80 % de la masa de partículas con un tamaño de grano > 0,4 µm
- El filtro HEPA H13 captura el 99,95 % del tamaño de grano entre 0,1 – 0,25 µm y está prescrito cuando existe sospecha de presencia de cuarzo, moho o amianto para un filtrado correcto del polvo MPPS.

Los filtros cumplen las exigencias de la normativa de edificación en lo relativo a la cantidad de aire de aspiración.

Mantenimiento y cuidado

¡ADVERTENCIA!

Antes de efectuar cualquier trabajo en el purificador de aire, desconectar el enchufe de red.

Limpeza

¡ADVERTENCIA!

Tras el empleo, el purificador de aire deberá limpiarse en el propio espacio de saneamiento.

- Si es posible, aspirar el interior y el exterior con el aspirador de seguridad.
- Limpiar la parte externa de la carcasa con un paño húmedo.

Reparaciones

Hacer efectuar las reparaciones exclusivamente por un taller de servicios a clientes autorizado por el fabricante.

Repuestos y accesorios

Para más información sobre accesorios, especialmente herramientas insertables, consultar el catálogo del fabricante.

Los dibujos de despiece y las listas de repuestos se encuentran en nuestra página web:

www.flex-tools.com

Indicaciones de eliminación

¡ADVERTENCIA!

Inutilizar equipos radiados, cortando el cable de alimentación.



Únicamente para países pertenecientes a la UE

No desechar las herramientas eléctricas con la basura doméstica. Según la Directiva Europea 2012/19/UE sobre residuos de aparatos eléctricos y electrónicos y su implementación a través de leyes nacionales, los equipos eléctricos o electrónicos en desuso deben clasificarse por separado para su aprovechamiento de manera respetuosa con el medio ambiente.

NOTA

Solicitar información a su distribuidor habitual acerca de las opciones de eliminación!

Conformidad

Declaramos bajo nuestra única responsabilidad que el producto descrito en «Datos técnicos» cumple las siguientes normas y documentos normativos:

EN 60335 de conformidad con las disposiciones de las Directivas
 EN 60335-1:2002 + A2:2006
 EN 60335-2-40:2003 + A11:2004
 EN 61000-3-2, EN 61000-3-3
 EN 61000-6-2, EN 61000-6-3
 EN 1822-4-5, EMC 2014/30/EU
 LVD 2014/35/EU, MD 2006/42/EU
 2009/125/EU, 327/2011/EU
 RoHS 2011/65/EU

Responsable de la documentación técnica:
 FLEX-Elektrowerkzeuge GmbH, R & D
 Bahnhofstrasse 15, D-71711 Steinheim/Murr

Eckhard Rühle
 Manager Research &
 Development (R & D)

Klaus Peter Weinper
 Head of Quality
 Department (QD)

27.03.2019

FLEX-Elektrowerkzeuge GmbH
 Bahnhofstrasse 15, D-71711 Steinheim/Murr

Exención de responsabilidad

El fabricante y su representante no asumen responsabilidad alguna por daños o pérdidas de ganancia causados por la interrupción del funcionamiento de la empresa, debidos al producto o a la no utilización del mismo.

El fabricante y sus representantes no asumen responsabilidad alguna por los daños derivados de un uso incorrecto o del uso en combinación con productos de terceros.

Accesorios

G3 - vellón de prefiltro para protección de filtros aprox. 15 Pa	VFE VAC G3	477.699
G4 - filtro de polvo grueso aprox. 45 Pa	FE VAC G4	477.702
G4 - filtro de carbón activo para filtrado de olores aprox. 45 Pa	FE VAC G4-AK	477.710
F7 - filtro de polvo fino 350 m ³ / 60 Pa	FE VAC F7	477.729
H13 - filtro HEPA 720 m ³ / 190 Pa	FE VAC H13 / HEPA	477.737
Tubo flexible de escape compacto, Ø 125 mm, extensible hasta 5 m	SH 125 x 5 m C	477.672
Tubo flexible de escape Ø 125 mm, longitud 88 m	SH 125 x 88 m PP	477.680
Caperuza de aspiración para trabajos de mezcla (p. ej. polvo de yeso)	VAC-AT D315	477.664
Puerta para protección de polvo	DL 2,3 x 1,3 m PP	477.753

Inhoud

Gebruikte symbolen	57
Symbolen op het gereedschap	57
Voor uw veiligheid	57
Technische gegevens	59
In één oogopslag	60
Gebruiksaanwijzing	61
Onderhoud en verzorging	66
Afvoeren van verpakking en machine ..	66
CE-conformiteit	66
Uitsluiting van aansprakelijkheid	67
Accessoires	67

Gebruikte symbolen

WAARSCHUWING!

Geeft een onmiddellijk dreigend gevaar aan. Als de waarschuwing niet in acht wordt genomen, dreigen levensgevaarlijke of zeer ernstige verwondingen.

VOORZICHTIG!

Geeft een mogelijk gevaarlijke situatie aan. Als de aanwijzing niet in acht wordt genomen, kan persoonlijk letsel of materiële schade het gevolg zijn.

LET OP

Geeft gebruikstips en belangrijke informatie aan.

Symbolen op het gereedschap



Lees de gebruiksaanwijzing voordat u het gereedschap in gebruik neemt!

Voor uw veiligheid

WAARSCHUWING!

Lees voordat u de luchtreiniger gebruikt en handel daarna conform:

- deze gebruiksaanwijzing,
- de „Algemene veiligheidsvoorschriften” voor het gebruik van luchtreinigers in de meegeleverde brochure (documentnummer: 315.915),
- de op de plaats van gebruik geldende regels en voorschriften ter voorkoming van ongevallen.

Deze luchtreiniger is geconstrueerd volgens de huidige stand van de techniek en de erkende veiligheidstechnische regels. Toch kunnen bij het gebruik ervan levensgevaar en verwondingsgevaar voor de gebruiker en voor andere personen resp. gevaren voor beschadigingen aan het apparaat of aan andere zaken optreden. De luchtreiniger mag alleen worden gebruikt

- voor de beoogde bestemming,
- in een veiligheidstechnisch optimale toestand.

Verhelp onmiddellijk storingen die de veiligheid in gevaar brengen.

Gebruik volgens bestemming

De luchtreiniger VAC 800-EC is bestemd

- voor professioneel gebruik in de industrie en door de vakman,
- voor stofverwijdering bijvoorbeeld bij renovatiewerkzaamheden en om onaangename geuren uit ruimtes te verwijderen om voor een omgevingslucht te zorgen die ongevaarlijk is voor de gezondheid.

Bij het gebruik van de filterklasse HEPA/H13 kunnen sporen van schimmels, asbest en vergelijkbare schadelijke stoffen uitgefilterd worden.

Veiligheidsvoorschriften voor luchtreinigers

WAARSCHUWING!

Lees alle veiligheidsvoorschriften en aanwijzingen. Als de veiligheidsvoorschriften en aanwijzingen niet in acht worden genomen, kan dit een elektrische schok, brand en/of ernstig letsel tot gevolg hebben. Bewaar alle veiligheidsvoorschriften en aanwijzingen voor de toekomst.

- Gebruik het apparaat niet in de buurt van brandbare of explosieve vloeistoffen.
- Zuig geen explosieve dampen of brandbare vloeistoffen af.
- Gebruik het apparaat niet in de buurt van open vuurplaatsen zoals open haarden etc. om te voorkomen dat giftige koolmonoxide wordt aangezogen.
- Controleer vóór de ingebruikname van het apparaat of de behuizing, afdichtingen en netkabel in goede toestand zijn. Er mogen geen beschadigingen aanwezig zijn. Verboden frames of defecte afdichtingen kunnen ertoe leiden dat gevaarlijk stof vrijkomt.
- Gebruik het apparaat nooit met een beschadigde stroomkabel. De kabel moet regelmatig gecontroleerd worden en indien nodig door een nieuwe worden vervangen.
- Bied een defect apparaat onmiddellijk ter reparatie aan.
- Het apparaat is alleen voor gebruik binnenshuis toegestaan en mag niet worden blootgesteld aan vocht. Het mag ook niet in plassen of staand water worden gezet. Mocht het apparaat per ongeluk nat worden, moet de netstekker uit de contactdoos worden getrokken en moet het apparaat grondig drooggemaakt worden alvorens het weer gebruikt wordt.
- Bij het transport moet het apparaat stevig opgesteld staan.
- Leg tijdens het gebruik geen voorwerpen zoals kledingstukken op het apparaat neer.
- De luchtopeningen moeten vrij zijn als er geen slangen zijn aangesloten.
- Er moet voor gezorgd worden dat schone filters in goede toestand worden gebruikt. Verstopte filters kunnen tot overbelasting van de motor leiden. Er mogen alleen aanbevolen filters conform de specificaties voor de plaats van opstelling worden gebruikt.
- Bij onderhouds-, reparatie- en reinigingswerkzaamheden moet het apparaat van het lichtnet gescheiden zijn.
- Bij de omgang met vervuilde filters zijn handschoenen en ademhalingsbeschermingsmiddelen voorgeschreven.
- Gebruikte filters moeten in afgesloten vuilniszakken verpakt en afgevoerd worden.
- Er mogen alleen filters worden gebruikt die voor dit apparaat zijn voorgeschreven.
- Gebruik voor het reinigen van de luchtreiniger geen waterstraal of perslucht. Zuig het apparaat alleen droog af en veeg het met een vochtige doek af.
- Laat het apparaat drogen voordat nieuwe filters worden geplaatst.

Technische gegevens

		VAC 800-EC
Apparaattype		Luchtreiniger
Afmetingen (b x h x d)	mm	390x508x373
Gewicht	kg	11,0 7,2
– met filter (G3 + G4 + H13)		
– zonder filter		
Luchthoeveelheid	m ³ /h	ca. 544 400 - 544 ≤400
– met nieuwe filters (G3 + G4 + H13)		
– bij MAX-instelling en groen lampje – bij vervuilde filters en rood waarschuwingslampje		
Vervuilingsvermogen van de filters	Pa	ca. 320
Ventilatormotor		
Vermogen	kW	0,17
Stroomopname	A	1,7 - 1,45
Netspanning	V AC Hz	230 50/60
Toerentalbereik ventilator	1/min	ca. 0 - 3.930

In één oogopslag

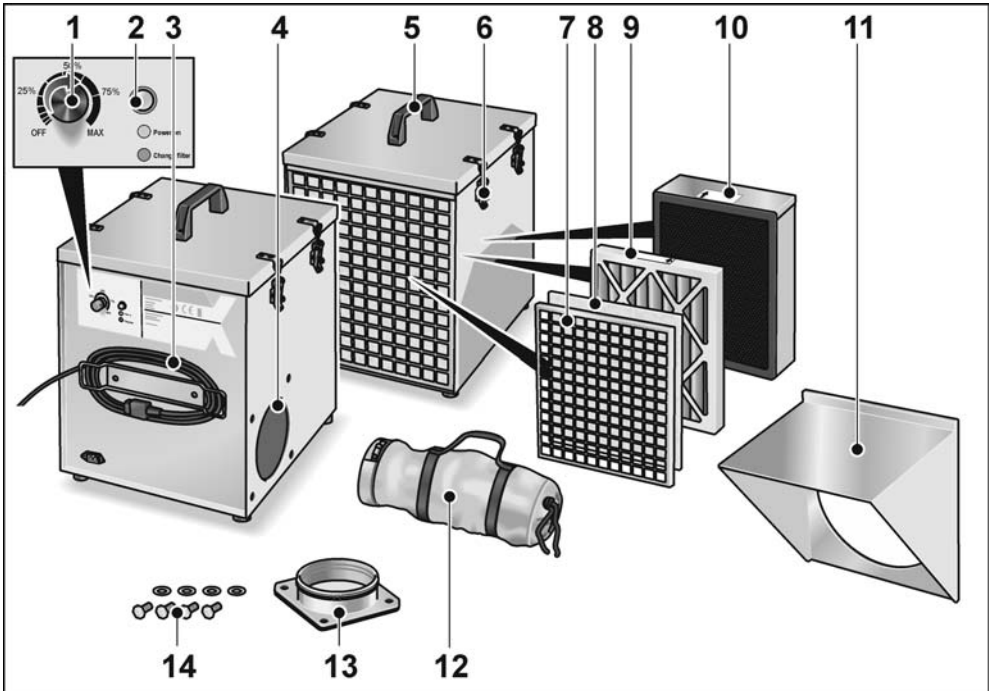

- | | | | |
|---|-------------------------------------|----|--|
| 1 | Draaiknop voor vermogen | 9 | Grofstoffilter G4, G4-AK of F7 |
| 2 | Controlediode voor filtervervanging | 10 | Fijnstoffilter H13 HEPA |
| 3 | Netkabel 3,5 m met netstekker | 11 | Afzuigkap voor mengwerkzaamheden (bijv. gips), optioneel |
| 4 | Luchtafvoeraansluiting | 12 | Luchtafvoerslang compact, tot 5 m uittrekbaar |
| 5 | Draaggreep | 13 | Luchtafvoerflens |
| 6 | Sluitstrips | 14 | Bevestigingsschroeven |
| 7 | Frontrooster | | |
| 8 | Voorfiltervlies G3 | | |

Gebruiksaanwijzing

WAARSCHUWING!

Trek vóór alle werkzaamheden aan de luchtreiniger de stekker uit de contactdoos.

Vóór de ingebruikname

- Pak de luchtreiniger en de accessoires uit en controleer of alles volledig geleverd is en geen transportschade vertoont.
- Plaats de luchtreiniger op een stevige, vlakke ondergrond.
- Controleer of alle filters in het apparaat aanwezig zijn. Neem daartoe het deksel even eraf, leg het weer terug en sluit het af met de strips.

Luchtafvoerslang monteren

LET OP

Sluit de luchtafvoerslang aan en verleg deze vakkundig zodat de gefilterde lucht uit de ruimte wordt geblazen. De uitblaasopening moet zich buiten de ruimte bevinden waarin gerenoveerd wordt.

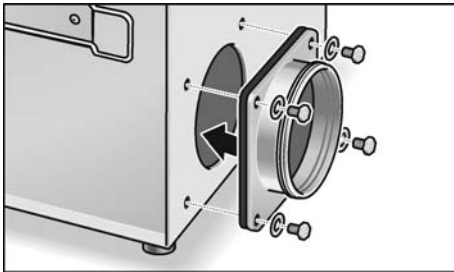

- Monteer de luchtafvoerflens.

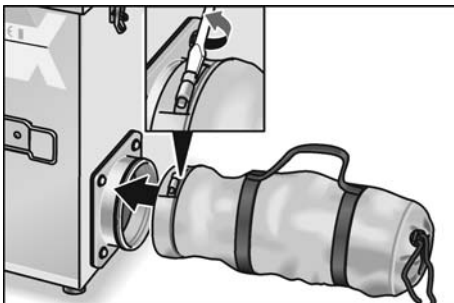

- Draai de schroef los, schuif de luchtafvoerslang op de flens en draai de schroef van de spanklem vast.

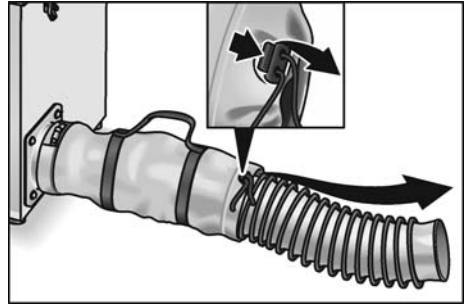

- Maak de veter los en trek de luchtafvoerslang eruit. De uitblaasopening moet zich buiten de ruimte bevinden waarin gerenoveerd wordt!

Filter plaatsen/vervangen

Voorfiltervlies G3

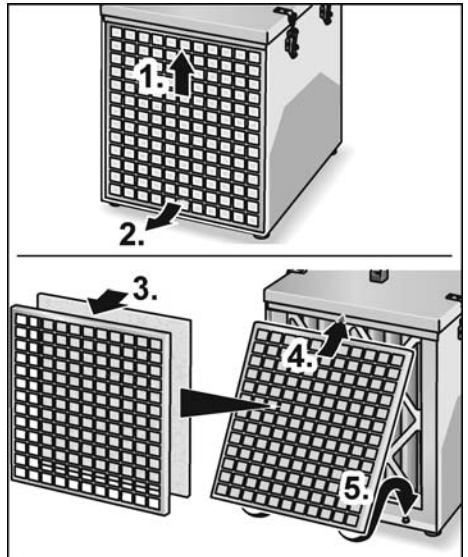

- Druk het frontrooster iets naar boven (1.) en neem het naar voren eruit (2.).
- Plaats het voorfiltervlies G3 in het frontrooster (3.).
- Schuif het frontrooster onder de lijst (4.) en laat het naar onderen vastklikken (5.).

Grofstoffilter G4, actiefkoolfilter G4-AK, fijnstoffilter F7

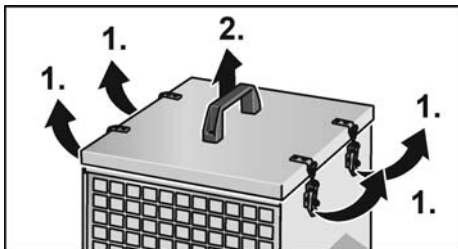

- Open de sluitstrips (1.) en neem het deksel aan de draaggreep (2.) eraf.

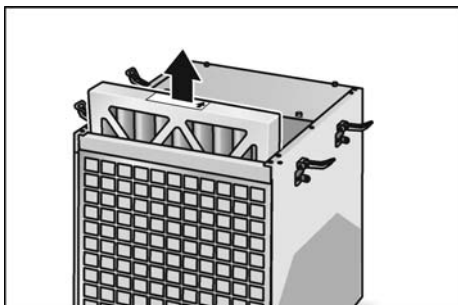

- Verwijder het filter.

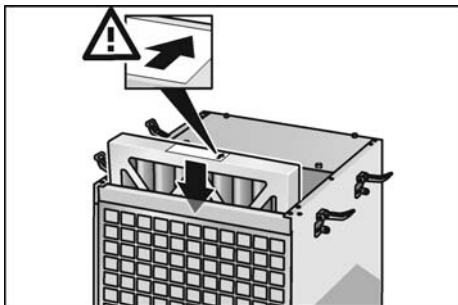

- Plaats het nieuwe filter (grofstoffilter G4, actiefkoolfilter G4-AK, fijnstoffilter F7). Let hierbij op de juiste plaatsing (pijl op filter).
- Plaats het deksel weer terug en sluit de sluitstrips.

HEPA-filter H13

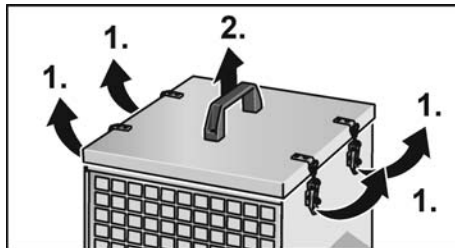

- Open de sluitstrips (1.) en neem het deksel aan de draaggreep (2.) eraf.

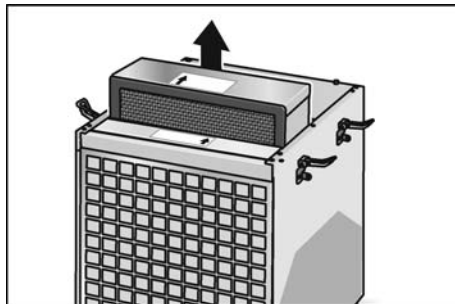

- Verwijder het HEPA-filter H13.

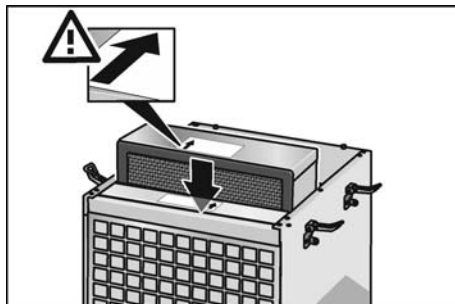

- Plaats het nieuwe HEPA-filter H13. Let hierbij op de juiste plaatsing (pijl op filter).
- Plaats het deksel weer terug en sluit de sluitstrips.

Afzuigkap plaatsen/vervangen

Afzuigkap voor mengwerkzaamheden

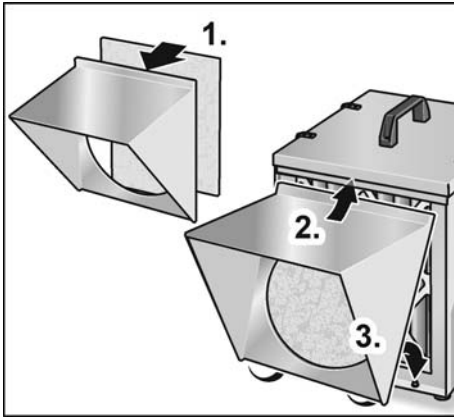

- Druk het voorfiltervlies G3 tegen de afzuigkap voor mengwerkzaamheden (1.).
- Schuif de afzuigkap voor mengwerkzaamheden onder de lijst (2.) en laat deze naar onderen vastklikken (3.).

Ingebruikname

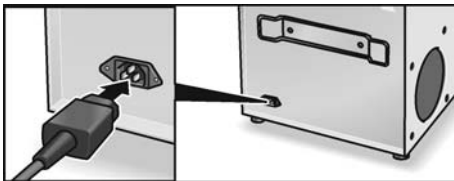

- Steek de stekker in de contactdoos.

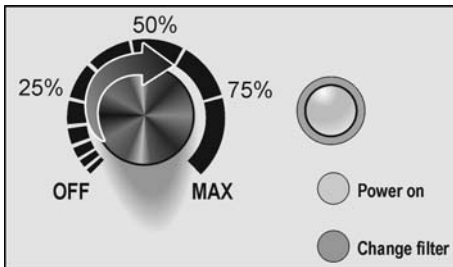

- Draai de draaiknop op het gewenste vermogen (0-100 %). De ventilatormotor start pas na ca. 5-10 s (elektronicatestprogramma wordt eerst afgewerkt)

- Controlediode brandt groen: luchtstroom voldoende en dus filter in orde.
- Controlediode brandt rood: luchtstroom te gering, filters moeten vervangen worden.

Tips voor de werkzaamheden

Bij werkzaamheden met renovatiemachines zijn aparte veiligheidsstofzuigers nodig om de grote stofhoeveelheid direct bij de machine af te zuigen. Het resterende fijnstof in de omgevingslucht wordt dan door de luchtreiniger afgezogen en gefilterd. Op die manier wordt voorkomen dat het stof zich in andere ruimtes verspreidt.

Door de opname van stof worden de filters steeds minder doorlaatbaar, en de te filteren luchthoeveelheid wordt steeds kleiner tot het rode waarschuwingslampje gaat branden. Dan moeten de filters door nieuwe worden vervangen.

Het apparaat is met een LED-indicator (groen/rood) uitgerust die op een verstopt filter attendeert.

- Als de LED rood brandt, moeten de filters G3 en G4 of F7 worden vervangen.
- Als na de vervanging het waarschuwingslampje onmiddellijk weer rood brandt, moet ook het H13-filter worden vervangen.

Werkbereik

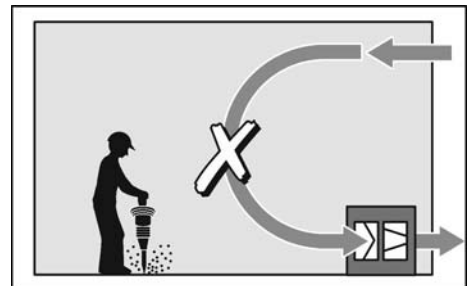

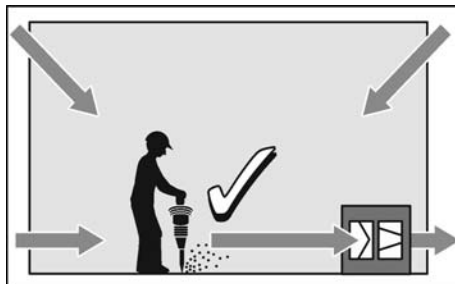
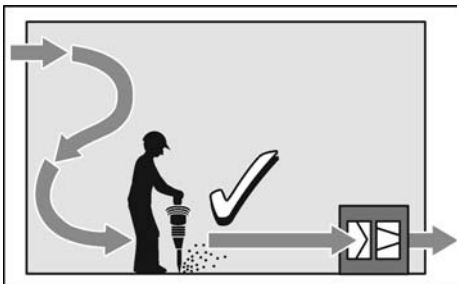

Keuze van de filters

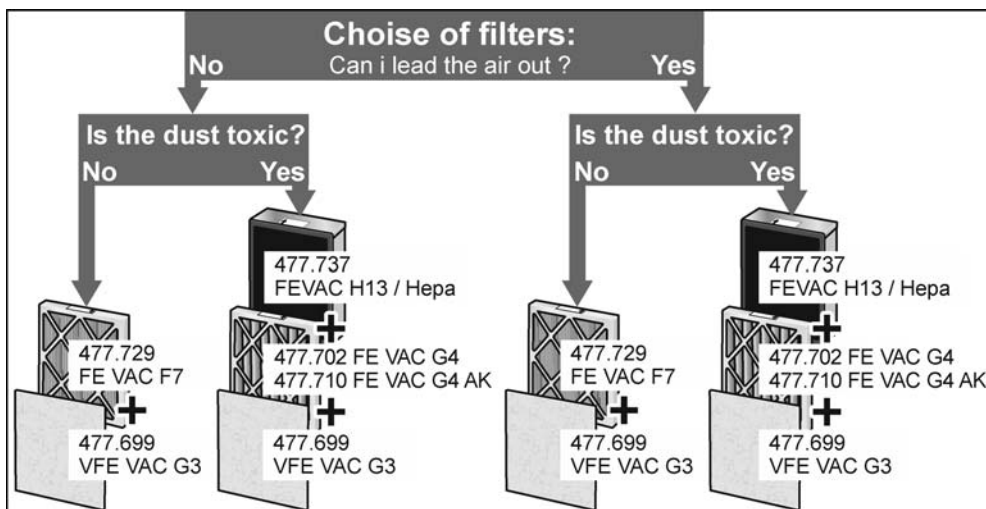

Gebruiksmogelijkheden

Gebruik als onderdrukkenheid

Met het apparaat kan de luchtdruk in de te renoveren ruimte met behulp van kunststof beschermingswanden en doorvoerslangen worden verminderd. De ruimte is ten opzichte van andere gedeeltes met kunststof wanden afgedicht, en de luchtafvoerslang wordt naar buiten of in een ander gedeelte geleid.

i LET OP

De lucht in de renovatieruimte moet minstens drie keer per uur worden uitgewisseld.

In een ruimte met een oppervlak van 30 m² en een ruimtehoogte van 2,50 m kan de VAC 800-EC de lucht meer dan zes keer per

uur met de nieuwe filters G3 + G4 of G3 + F7 of G3 + G4 + H13 uitwisselen.

Als u zeker weet dat het stof geen giftige bestanddelen bevat, kunt u de filters G3 + F7 gebruiken. Als er ook maar het geringste vermoeden van kwarts, schimmel, creosoot of asbeststof bestaat, moet u de filters G3 + G4 + H13 gebruiken. Denk eraan dat asbestwerkzaamheden alleen door geautoriseerde asbestondernemingen mogen worden uitgevoerd!

Tijdens het gebruik werkt het apparaat normaal gesproken op bijna vol vermogen om voor een voldoende onderdruk te zorgen.

i LET OP

Schakel het apparaat 's avonds niet uit, maar verminder het vermogen en laat het verder lopen zodat het resterende stof wordt afgezogen. Als het apparaat voor de nacht wordt uitgeschakeld, verdeelt het fijnstof zich na drukvereffening in andere gedeeltes.

Gebruik als luchtreiniger

Het te renoveren bereik kan niet altijd volledig afgescheiden worden, bijvoorbeeld als de ruimte te groot is of gecompliceerd ingedeeld is. In dat geval kan het apparaat als luchtreiniger worden gebruikt. Het apparaat zelf moet zo dicht mogelijk bij het stofproducerende voorwerp worden geplaatst.

Aanbeveling voor het gebruik van de filters:

- voor stof uit steen en gips, etc.:
G3 + G4 of G3 + F7
- voor **gevaarlijk** stof zoals schimmelsporen, asbest, etc.:
G3 + G4 + H13

Gebruik als ventilator

Als op de bouwplaats een effectieve ventilatie nodig is, is het apparaat ook voor deze taak geschikt. Andere mogelijke toepassingen zijn de versnelling van het drogingsproces van verf of vulstof, de ventilatie van ruimtes en het verwijderen van chemische dampen uit de werkomgeving.

i LET OP

Het apparaat mag niet zonder filters worden gebruikt. Ook op stofvrije locaties moeten minstens de filters G3 + G4 worden gebruikt.

Luchtuitwisselingsnelheid/uur	3x	6x	9x	15x
m ² bij h = 2,5 m	53	27	18	11
m ² bij h = 3 m	44	22	15	9

Gebruik als deodorant

Met het actiefkoolfilter G4-AK kunnen onaangename geuren uit de lucht worden afgezogen. Het actiefkoolfilter G4-AK komt verder overeen met het gewone G4-filter en wordt op het inschuifvak hiervan ingeschoven.

i LET OP

Na het uitschakelen loopt het apparaat nog korte tijd na.

Specificaties voor het gebruik van de filters

Om de best mogelijke prestaties van het apparaat te garanderen, moet ervoor gezorgd worden dat bijvoorbeeld bij machinale renovatiewerkzaamheden vrijkomend stof rechtstreeks op de machine met een veiligheidsstofzuiger wordt afgezogen. Het FLEX-assortiment bevat machines die met een afzuigadapter uitgerust zijn om mobiele veiligheidsstofzuigers uit de klasse L, M, H voor renovatiewerkzaamheden aan te sluiten. Hierna staat het gemiddelde geschatte filtervervangingsinterval vermeld:

Filter	Grote stofhoeveelheid	Gemiddelde stofhoeveelheid
Voorfilter G3	3/ per dag	2/ per dag
Grofstof-filter G4	1/ per dag	1/ om de 3 dagen
Fijnstof-filter F7	1/ per dag	1/ om de 3 dagen
HEPA-filter H13	1/ per maand	1/ om de 3 maanden

Filter	Geringe stofhoeveelheid	Afsluitende werkzaamheden (finish)
Voorfilter G3	1/ per dag	1/ om de 2 dagen
Grofstof-filter G4	1/ om de 3 weken	1/ om de 3 maanden
Fijnstof-filter F7	1/ om de 3 weken	1/ om de 3 maanden
HEPA-filter H13	1/ om de 6 maanden	1/ om de 12 maanden

Om de levensduur van fijnstoffilters te maximaliseren, wordt aangeraden om altijd een voorfilter G3 te gebruiken.

- Het voorfilter G3 vangt 80 % van de deeltjesmassa (stof) op
- Het grofstoffilter G4 vangt 90 % van de deeltjesmassa (stof) op
- Het fijnstoffilter F7 vangt 80 % van de deeltjesmassa met korrelgrootte > 0,4 µm op
- Het HEPA-filter H13 vangt 99,95 % van de korrelgrootte van 0,1 – 0,25 µm op en is voorgeschreven als het vermoeden op kwarts, schimmel of asbeststof bestaat, opdat het MPPS-stof correct gefilterd wordt.

De filters voldoen aan de eisen van de bouwvoorschriften ten aanzien van de aanzuigluchthoeveelheid.

Onderhoud en verzorging

WAARSCHUWING!

Trek vóór alle werkzaamheden aan de luchtreiniger de stekker uit de contactdoos.

Reiniging

WAARSCHUWING!

Na het gebruik moet de luchtreiniger nog in de saneringsruimte worden gereinigd.

- Indien mogelijk moet het apparaat met een veiligheidsstofzuiger van binnen en buiten afgezogen worden.
- De behuizing moet aan de buitenkant met een vochtige doek afgenomen worden.

Reparaties

Laat reparaties uitsluitend uitvoeren door een door de fabrikant erkende klantenservice.

Vervangingsonderdelen en toebehoren

Zie voor overig toebehoren, in het bijzonder inzetgereedschappen, de catalogi van de fabrikant.

Explosietekeningen en onderdelenlijsten vindt u op onze website:

www.flex-tools.com

Afvoeren van verpakking en machine

WAARSCHUWING!

Maak een versleten machine onbruikbaar door het netsnoer te verwijderen.



Alleen voor EU-landen

Gooi elektrische gereedschappen niet bij het huisvuil.

Volgens de Europese richtlijn 2012/19/EU betreffende afgedankte elektrische en elektronische apparatuur en de omzetting van de richtlijn in nationaal recht moeten versleten elektrische gereedschappen apart worden ingezameld en op een voor het milieu verantwoorde wijze opnieuw worden gebruikt.



LET OP

Vraag uw vakhandel naar de mogelijkheden om uw oude gereedschap af te geven!

CE-conformiteit

Wij verklaren als alleen verantwoordelijke dat het onder "Technische gegevens" beschreven product voldoet aan de volgende normen en normatieve documenten:

- EN 60335 conform de bepalingen van de richtlijnen
- EN 60335-1:2002 + A2:2006
- EN 60335-2-40:2003 + A11:2004
- EN 61000-3-2, EN 61000-3-3
- EN 61000-6-2, EN 61000-6-3
- EN 1822-4-5, EMC 2014/30/EU
- LVD 2014/35/EU, MD 2006/42/EU
- 2009/125/EU, 327/2011/EU
- RoHS 2011/65/EU

Verantwoordelijk voor technische documentatie:

FLEX-Elektrowerkzeuge GmbH, R & D
Bahnhofstrasse 15, D-71711 Steinheim/Murr

Eckhard Rühle
Manager Research &
Development (R & D)

Klaus Peter Weiper
Head of Quality
Department (QD)

27.03.2019

FLEX-Elektrowerkzeuge GmbH
Bahnhofstrasse 15, D-71711 Steinheim/Murr

Uitsluiting van aansprakelijkheid

De fabrikant en zijn vertegenwoordiger zijn niet aansprakelijk voor schade en verloren winst door onderbreking van de werkzaamheden die door het product of het niet-mogelijke gebruik van het product zijn veroorzaakt.

De fabrikant en zijn vertegenwoordiger zijn niet aansprakelijk voor schade die door ondeskundig gebruik of in combinatie met producten van andere fabrikanten is veroorzaakt.

Accessoires

G3 voorfiltervlies voor filterbescherming ca. 15 Pa	VFE VAC G3	477.699
G4 grofstoffilter ca. 45 Pa	FE VAC G4	477.702
G4 actiefkoolfilter voor geurfiltering ca. 45 Pa	FE VAC G4-AK	477.710
F7 fijnstoffilter 350 m ³ / 60 Pa	FE VAC F7	477.729
H13 HEPA-filter 720 m ³ / 190 Pa	FE VAC H13 / HEPA	477.737
Luchtafvoerslang compact, Ø 125 mm, tot 5 m uittrekbaar	SH 125 x 5 m C	477.672
Luchtafvoerslang Ø 125 mm, lengte 88 m	SH 125 x 88 m PP	477.680
Afzuigkap voor mengwerkzaamheden (bijv. gips)	VAC-AT D315	477.664
Stofbeschermingsdeur	DL 2,3 x 1,3 m PP	477.753

Indhold

Anvendte symboler	68
Symboler på apparatet	68
For din egen sikkerheds skyld	68
Tekniske data	70
Oversigt	71
Brugsanvisning	72
Vedligeholdelse og pleje	77
Bortskaffelsehenvisninger	77
CE-overensstemmelse	77
Ansvarsudelukkelse	77
Tilbehør	78

Anvendte symboler

ADVARSEL!

Betegner en umiddelbart truende fare. Ved tilsidesættelse af henvisningen opstår der livsfare eller fare for alvorlig tilskadekomst.

FORSIGTIG!

Betegner en mulig farlig situation. Ved tilsidesættelse af henvisningen er der fare for tilskadekomst eller materielle skader.

BEMÆRK

Betegner anvendelsestips og vigtige informationer.

Symboler på apparatet



Læs betjeningsvejledningen inden ibrugtagning!

For din egen sikkerheds skyld

ADVARSEL!

Inden luftrenseren tages i brug, skal du læse og følge:

- denne betjeningsvejledning,
- de "Generelle sikkerhedsanvisninger" for håndtering af luftrensere i vedlagte hæfte (skrift nr.: 315.915),
- de for anvendelsesstedet gældende regler og forskrifter vedrørende forebyggelse af ulykker.

Denne luftrenser er konstrueret i henhold til aktuelt teknisk niveau og anerkendte sikkerhedstekniske regler. Alligevel kan der ved dens brug opstå fare for brugers eller tredjemands liv og lemmer, produktet kan beskadiges, eller der kan opstå andre materielle skader. Luftrenseren må kun anvendes

- til det dertil beregnede formål,
 - i sikkerhedsteknisk upåklagelig tilstand.
- Fejl, der forringer sikkerheden, skal afhjælpes omgående.

Bestemmelsesmæssig brug

Luftrenseren VAC 800-EC er beregnet

- til erhvervmæssig brug inden for industri og håndværk,
- til støvbekæmpelse, f. eks. i forbindelse med renoveringsarbejde, samt til fjernelse af dårlig lugt i rum for at sikre rumluft, der ikke er sundhedsskadelig. Ved anvendelse af filterklasse HEPA/H13 kan skimmelsvampesporer, asbest og lignende skadelige stoffer filtreres ud.

Sikkerhedsanvisninger vedrørende luftrensere

ADVARSEL!

Læs alle sikkerhedshenvisninger og anvisninger. I tilfælde af manglende overholdelse af sikkerhedshenvisningerne og anvisningerne er der risiko for elektriske stød, brand og/eller alvorlige kvæstelser. Opbevar alle sikkerhedshenvisninger og anvisninger til senere brug.

- Brug ikke produktet i nærheden af brændbare eller eksplosive væsker.
- Udsug ikke eksplosive dampe eller brændbare væsker.
- Brug ikke produktet i nærheden af åben ild såsom pejse, ovne osv. for at forhindre, at der indtages giftig kulmonoxid.
- Før produktet tages i brug skal man kontrollere, om huset, pakningerne og strømkablet er i god stand. Der må ikke være beskadigede dele.
Hvis rammen er bukket, eller hvis pakningerne er defekte, kan det medføre farlig støvudledning.
- Brug aldrig produktet, hvis strømkablet er beskadiget.
Kontrollér kablet regelmæssigt, og udskift det om nødvendigt med et nyt.
- Defekte produkter skal omgående repareres.
- Produktet er kun godkendt til indendørs brug, det må ikke udsættes for fugt, og det må ikke stilles i pytter eller stillestående vand.
Hvis produktet ved et uheld bliver vådt, skal man trække netstikket ud og tørre produktet grundigt, før man bruger det igen.
- Produktet skal stå sikkert under transport.
- Læg ikke genstande, f.eks. tøj, på produktet, når det er i brug.
- Luftåbningerne skal holdes fri, når der ikke er tilsluttet slanger.
- Man skal sikre sig, at der anvendes rene filtre i god tilstand. Motoren kan blive overbelastet, hvis filtrene er tilstoppede. Der må kun anvendes anbefalede filtre iht. angivelserne om brugsstedet.
- Produktet skal afbrydes fra lysnettet i forbindelse med vedligeholdelse, reparation og rengøring.

- Man skal anvende handsker og åndedrætsværn, når man håndterer tilsmudsede filtre.
- Brugte filtre skal emballeres og bortskaffes i lukkede affaldsposer.
- Der må kun anvendes filtre, som er beregnet til dette produkt.
- Brug ikke vandstråle eller trykluft til rengøring af luftrenseren, rengør den med en tørsuger, og tør den af med en fugtig klud.
- Lad luftrenseren tørre, før du sætter nye filtre i.

Tekniske data

		VAC 800-EC
Apparattype		Luftrenser
Mål (BxHxD)	mm	390x508x373
Vægt	kg	11,0 7,2
– med filter (G3 + G4 + H13)		
– uden filter		
Luftmængde	m ³ /h	ca. 544 400 - 544 ≤400
– med nye filtre (G3 + G4 + H13)		
– ved MAX-indstilling og grønt lys		
– ved tilsmudsede filtre og rød advarselslys		
Filtrenes tilsmudsningsgrad	Pa	ca. 320
Blæsermotor		
Effekt	kW	0,17
Strømforbrug	A	1,7 - 1,45
Netspænding	V AC Hz	230 50/60
Omdrejningstal blæser	o/min	ca. 0 - 3.930

Oversigt

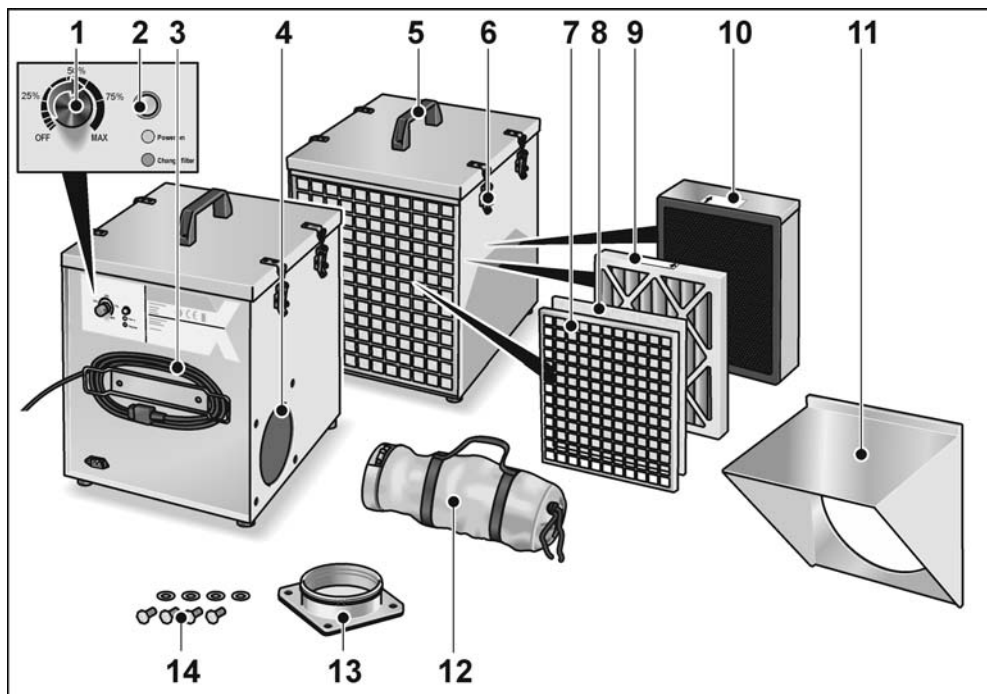

- | | | | |
|---|----------------------------|----|--|
| 1 | Effektregulator | 9 | Grovstøvfiler G4, G4-AK eller F7 |
| 2 | Kontrol diode filterskift | 10 | Finstøvfiler H13 HEPA |
| 3 | Netkabel 3,5 m med netstik | 11 | Udsugningshætte til blandearbejde (f. eks. gips), ekstraudstyr |
| 4 | Tilslutning afgangsluft | 12 | Afgangsluftslange kompakt, kan trækkes ud til 5 m |
| 5 | Bæregreb | 13 | Afgangsluftflange |
| 6 | Lukkelasker | 14 | Monteringskraver |
| 7 | Frontgitter | | |
| 8 | Forfilter-dug G3 | | |

Brugsanvisning

ADVARSEL!

Før alt arbejde på luftrenseren skal netstikket trækkes ud af stikkontakten.

Inden ibrugtagning

- Pak luftrenseren og tilbehøret ud og kontrollér, om det er komplet eller beskadiget under transporten.
- Opstil luftrenseren på et fast og plant underlag.
- Kontrollér, om alle filtre er monteret i luftrenseren. Tag her det øverste dæksel af, sæt det på igen, og luk det med laskerne.

Montering af afgangsluftslange

BEMÆRK

Tilslut afgangsluftslangen og før den korrekt, så den filtrerede luft blæses ud af rummet, udblæsningsåbning uden for det rum, hvor der udføres renovering.

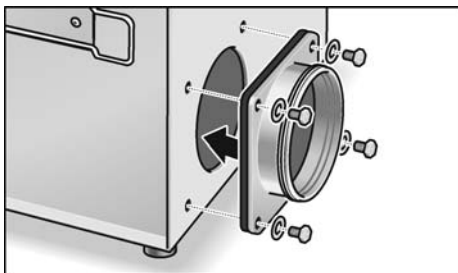

- Montering af afgangsluftflange.

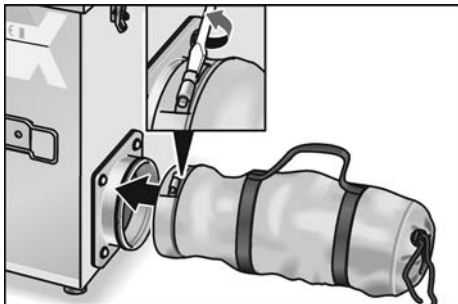

- Løsn skruen, skub afgangsluftslangen på flangen, og spænd skruen på spændebåndet.

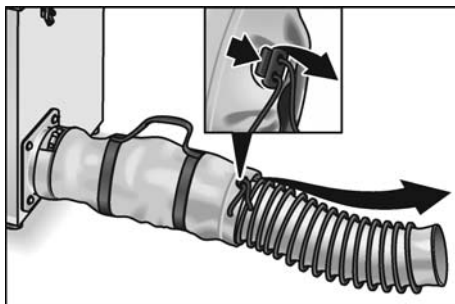

- Fjern snoren, og træk afgangsluftslangen ud. Udblæsningsåbningen skal være uden for det rum, hvor der udføres renovering!

Montering/udskiftning af filtre

Forfilter-dug G3

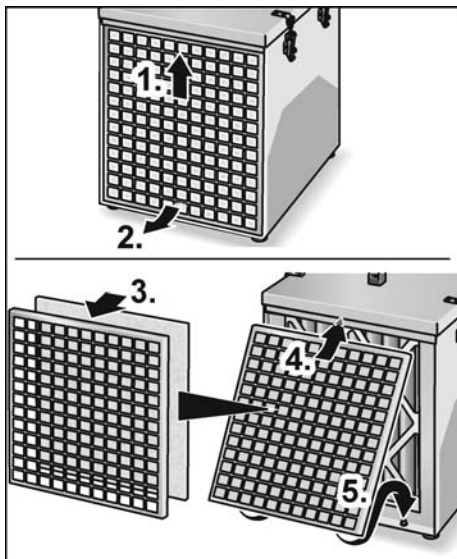

- Tryk frontgitteret let opad (1.), og tag det af fremad (2.).
- Sæt forfilter-dugen G3 ind i frontgitteret (3.).
- Skub frontgitteret og listen (4.) ind, og i indgreb nedad (5.).

Grovstøvfilter G4, aktivkulfilter G4-AK, finstøvfilter F7

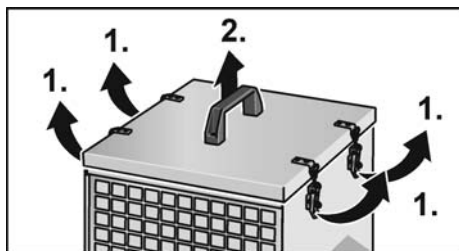

- Åbn lukkelaskerne (1.), og tag dækslet af ved bæregrebet (2.).

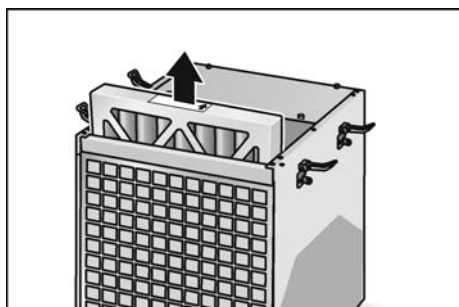

- Tag filteret ud.

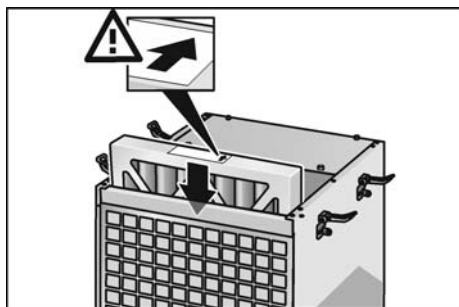

- Sæt et nyt filter i (grovstøvfilter G4, aktivkulfilter G4-AK, finstøvfilter F7). Sørg for at sætte filteret rigtigt i (pil på filteret).
- Sæt dækslet på igen, og luk lukkelaskerne.

HEPA-filter H13

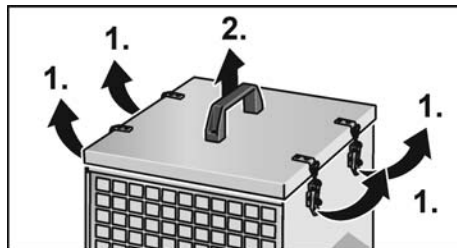

- Åbn lukkelaskerne (1.), og tag dækslet af ved bæregrebet (2.).

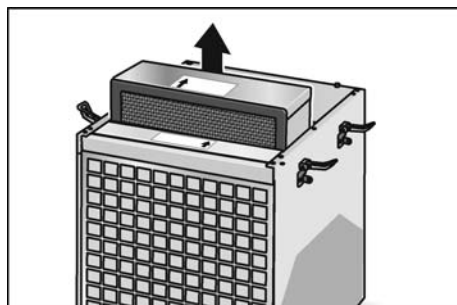

- Tag HEPA-filteret H13 ud.

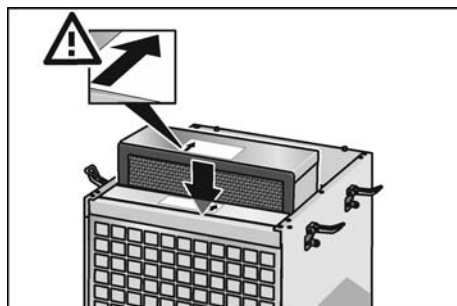

- Sæt et nyt HEPA-filter H13 i. Sørg for at sætte filteret rigtigt i (pil på filteret).
- Sæt dækslet på igen, og luk lukkelaskerne.

Montering/udskiftning af udsugningshætte

Udsugningshætte til blandearbejde

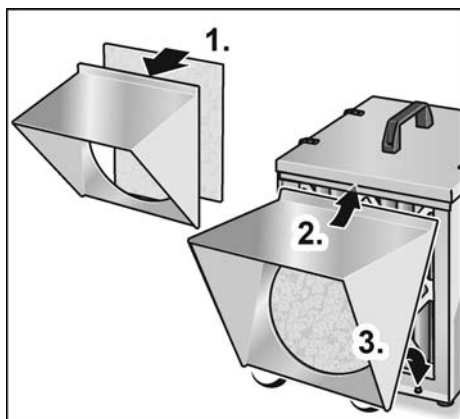

- Tryk forfilter-dugen G3 på udsugningshætten til blandearbejde (1.).
- Skub udsugningshætten til blandearbejde ind under listen (2.), og sæt den i indgreb nedad (3.).

Ibrugtagning

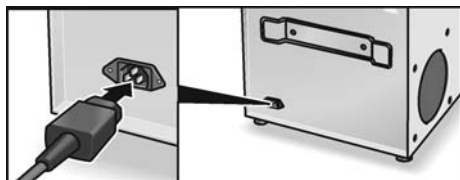

- Sæt netstikket i stikkontakten.

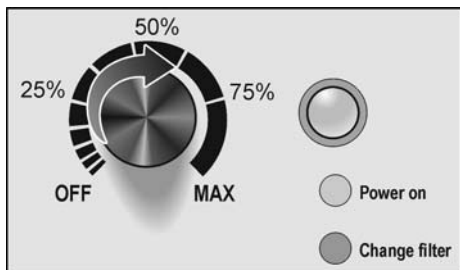

- Drej regulatoren til den ønskede effekt (0-100 %). Blæsemotoren starter først efter ca. 5-10 s (elektronik-testprogrammet køres først)

- Kontrolleden lyser grønt: Tilstrækkeligt luftflow og dermed filtre ok.
- Kontrolleden lyser rødt: Utilstrækkeligt luftflow, filtrene skal udskiftes.

Arbejdsanvisninger

Ved arbejde med renoveringsmaskiner skal der anvendes separate sikkerhedsudsugere for at udsuge den store mængde støv direkte ved maskinen. Det resterende finstøv i rumluften suges derefter ud af luftrenseren og filtreres. På denne måde forhindres det, at støvet breder sig til andre områder.

Når filtrene optager støv, bliver de mere og mere tilstoppede, og den filtrerede luftmængde falder vedvarende, indtil den røde advarsel-lampe lyser. Så skal filtrene udskiftes.

Luftrenseren har en LED-indikator (grøn/rød), der giver besked om et tilstoppet filter.

- Når lysdioden lyser rødt, skal G3- og G4-filteret eller F7-filteret udskiftes.
- Hvis advarsel-lampen straks lyser rødt igen efter filterskiftet, skal H13-filteret også udskiftes.

Arbejdsområde

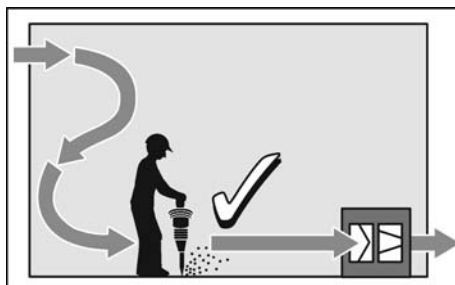
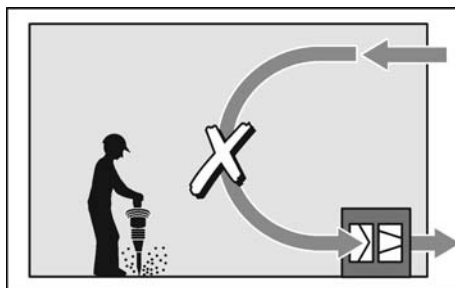

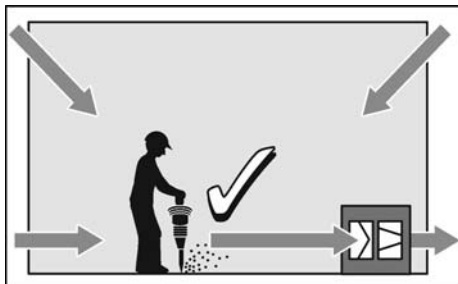

Valg af filtre

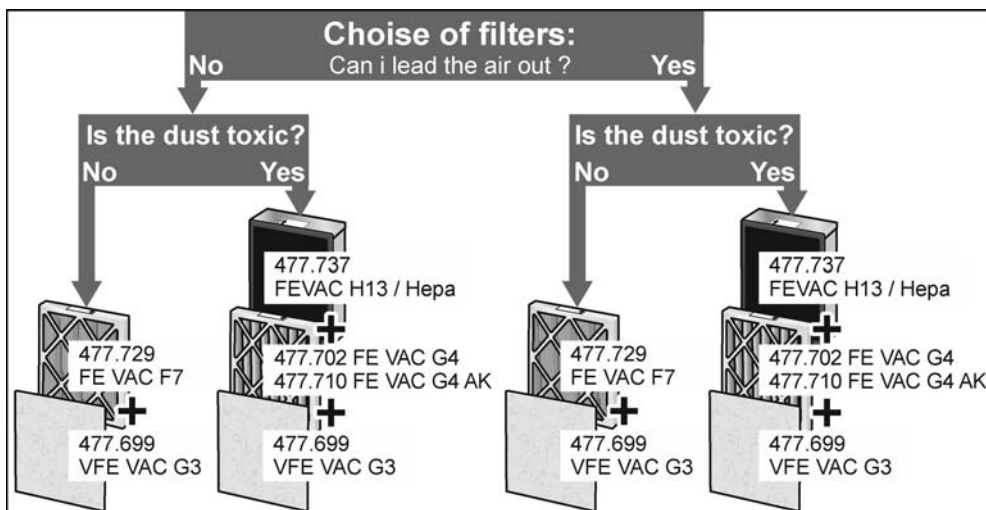

Anvendelsesområder

Anvendelse som vakuumenhed

Med luftrenseren kan lufttrykket i det rum, der skal renses, reduceres ved hjælp af beskyttelsesdelere af plastic og gennemføringslanger. Rummet tætnes mod andre områder med plastvægge, og afgangsluftslangen ledes ud eller ind i et andet område.

i BEMÆRK

Luften i et rum, hvor der udføres renovering, skal udskiftes mindst tre gange i timen.

I et rum med et areal på 30m² og en rumhøjde på 2,50 m kan VAC 800-EC udskifte luften mere end seks gange i timen

med nye filtre G3 + G4 eller G3 + F7 eller G3 + G4 + H13.

Hvis du er sikker på, at støvet ikke indeholder giftige bestanddele, kan du anvende G3 + F7-filtre. Hvis der er den mindste formodning om kvarts, skimmel, kreosot eller asbeststøv, skal du anvende G3 + G4 + H13-filtre. Vær opmærksom på, at asbestarbejde skal udføres af autoriserede specialister!

Under drift kører maskinen normalt tæt på maks. effekt for at sikre et tilstrækkeligt undertryk.

i BEMÆRK

Stands ikke luftrenseren natten over, men sænk effekten og lad den køre videre, så det resterende støv udsuges. Hvis luftrenseren stoppes om natten, fordeles støvet til andre områder efter trykudligning.

Anvendelse som luftrenser

Det område, der skal renoveres, kan ikke altid separeres fuldstændigt, eksempelvis hvis rummet er for stort eller med komplicerede vinkler. I dette tilfælde kan maskinen anvendes som luftrenser. Selve luftrenseren skal placeres så tæt på støvkilden som muligt.

Anbefaling vedrørende brug af filtre:

- til støv fra sten og gips osv.:
G3 + G4 eller G3 + F7
- til farligt støv såsom skimmelsporer, asbest osv.:
G3 + G4 + H13

Anvendelse som blæser

Hvis der kræves effektiv ventilation på byggepladsen, kan maskinen anvendes til dette. Yderligere mulige anvendelser er acceleration af tørreprocessen for maling eller spartelmasse, ventilation af rum samt fjernelse af kemiske dampe fra arbejdsområdet.

i BEMÆRK

Luftrenseren må ikke anvendes uden filterindsatser. Der skal som minimum anvendes G3 + G4-filtre, også på steder uden støv.

Luftudskiftnings-hastighed/time	3x	6x	9x	15x
m ² ved H = 2,5 m	53	27	18	11
m ² ved H = 3 m	44	22	15	9

Anvendelse til desodorisering

Med aktivkulfileret G4-AK kan generende lugt fjernes fra luften. Aktivkulfileret G4-AK modsvares i øvrigt det gængse G4-filte og skubbes ind i den samme ramme.

i BEMÆRK

Når luftrenseren standses, har den et kort efterløb.

Anbefaling vedrørende brug af filtre

For at få optimal ydelse på luftrenseren skal man sikre sig, at det støv, der eksempelvis dannes ved brug af maskiner i forbindelse med renovering, udsuges direkte ved maskinen med en sikkerhedsudsuger. FLEX-sortimentet omfatter maskiner, der er udstyret med en udsugningsadapter for tilslutning af sikkerhedsudsugere i L, M, H-klassen til renoveringsarbejde. Nedenfor er det skønnede gennemsnitlige interval for filterskift anført:

Filter	Stor støv-mængde	Mellem støvmængde
Forfilter G3	3/ pr. dag	2/ pr. dag
Grovstøv-filter G4	1/ pr. dag	1/ pr. 3 dage
Finstøv-filter F7	1/ pr. dag	1/ pr. 3 dage
HEPA filter H13	1/ pr. måned	1/ pr. 3 måneder

Filter	Lav støv-mængde	Afslutt-ende arbejde (finish)
Forfilter G3	1/ pr. dag	1/ pr. 2 dage
Grovstøv-filter G4	1/ pr. 3 uger	1/ pr. 3 måneder
Finstøv-filter F7	1/ pr. 3 uger	1/ pr. 3 måneder
HEPA filter H13	1/ pr. 6 måneder	1/ pr. 12 måneder

For at forlænge levetiden på finstøvfiltre anbefaler vi, at man altid anvender et forfilter G3.

- Forfilteret G3 opfanger 80 % af partikelmassen (støv)
- Grovstøvfileret G4 opfanger 90 % af partikelmassen (støv)
- Finstøvfileret F7 opfanger 80 % af partikelmassen med korntørrelse > 0,4 µm

- HEPA filteret H13 opfanger 99,95 % af kornstørrelsen fra 0,1 – 0,25 µm og foreskrives, når der formodes at være kvarts, skimmel eller asbeststøv, så MPPS-støvet filteres korrekt.

Filtrene lever op til kravene i bygningsreglementet vedrørende den ind sugede luftmængde.

Vedligeholdelse og pleje

ADVARSEL!

Før alt arbejde på luftrenseren skal netstikket trækkes ud af stikkontakten.

Rengøring

ADVARSEL!

Efter brug skal luftrenseren rengøres i det rum, hvor renoeringsarbejdet finder sted.

- Rengør luftrenseren indvendigt og udvendigt med en sikkerhedsudsuger, hvis muligt.
- Tør huset af udvendigt med en fugtig klud.

Reparationer

Reparationer må udelukkende udføres af et kundeserviceværksted, der er autoriseret af producenten.

Reserve dele og tilbehør

Yderligere tilbehør, især indsatsværktøjer, findes i fabrikantens kataloger.



Ekspllosionstegninger og reservedelslister finder du på vores hjemmeside:

www.flex-tools.com

Bortskaffelse henvisninger

ADVARSEL!

Gør udtjente apparater ubrugelige ved at fjerne netkablet.

-  Kun for EU-lande
-  Elværktøjer er ikke normalt husholdningsaffald!

I henhold til europæisk direktiv 2012/19/EU om affald af elektrisk og elektronisk udstyr og implementering i national ret skal udtjente elværktøjer indsamles separat og afleveres på et indsamlingssted for materiale genvinding.

BEMÆRK

Forhandleren giver oplysninger om bortskaffelsesmuligheder!

CE-overensstemmelse

Vi erklærer under eneansvar, at produktet, der er beskrevet under "Tekniske data", er i overensstemmelse med følgende standarder eller normative dokumenter:

EN 60335 iht. bestemmelserne i direktiverne
 EN 60335-1:2002 + A2:2006
 EN 60335-2-40:2003 + A11:2004
 EN 61000-3-2, EN 61000-3-3
 EN 61000-6-2, EN 61000-6-3
 EN 1822-4-5, EMC 2014/30/EU
 LVD 2014/35/EU, MD 2006/42/EU
 2009/125/EU, 327/2011/EU
 RoHS 2011/65/EU

Ansvarlig for det tekniske dossier:

FLEX-Elektrowerkzeuge GmbH, R & D
 Bahnhofstrasse 15, D-71711 Steinheim/Murr



Eckhard Rühle
 Manager Research &
 Development (R & D)

Klaus Peter Weinper
 Head of Quality
 Department (QD)

27.03.2019

FLEX-Elektrowerkzeuge GmbH
 Bahnhofstrasse 15, D-71711 Steinheim/Murr

Ansvarsudelukkelse

Producenten og dennes repræsentant hæfter ikke for skader og mistet fortjeneste som følge af driftsafbrydelse i virksomheden, der er forårsaget af produktet eller fordi produktet ikke kunne benyttes.

Producenten og dennes repræsentant hæfter ikke for skader opstået som følge af usagkyndig anvendelse eller i forbindelse med produkter fra andre producenter.

Tilbehør

G3 forfilter-dug til filterbeskyttelse ca. 15 Pa	VFE VAC G3	477.699
G4 grovstøvfiler ca. 45 Pa	FE VAC G4	477.702
G4 aktivkulfilter til lugtfiltrering ca. 45 Pa	FE VAC G4-AK	477.710
F7 finstøvfiler 350 m ³ / 60 Pa	FE VAC F7	477.729
H13 HEPA-filer 720 m ³ / 190 Pa	FE VAC H13 / HEPA	477.737
Afgangsluftslange kompakt, Ø 125 mm, kan trækkes ud til 5 m	SH 125 x 5 m C	477.672
Afgangsluftslange Ø 125 mm, længde 88 m	SH 125 x 88 m PP	477.680
Udsugningshætte til blandearbejde (f. eks. gipsstøv)	VAC-AT D315	477.664
Støvbeskyttelsesdør	DL 2,3 x 1,3 m PP	477.753

Innhold

Anvendte symboler	79
Symbolene på apparatet	79
For din egen sikkerhet	79
Tekniske data	80
Et overblikk	81
Bruksanvisning	82
Vedlikehold og pleie	87
Henvisninger om skroting	87
€-samsvar	87
Ansvarsfraskrivelse	87
Tilbehør	88

Anvendte symboler

ADVARSEL!

Gjør oppmerksom på en umiddelbar truende fare. Det kan oppstå livsfare eller fare for alvorlige skader dersom dette ikke blir fulgt.

FORSIKTIG!

Gjør oppmerksom på en situasjon som kan være farlig. Det kan oppstå skader på personer eller ting dersom dette ikke blir fulgt.

HENVISNING

Betegner tips om bruken og viktige informasjonen.

Symbolene på apparatet



Betjeningsveiledningen må leses før igangsetting!

For din egen sikkerhet

ADVARSEL!

Må lese før og følges ved bruk av lufttreneren:

- denne bruksanvisningen,
 - "generelle sikkerhetsanvisninger" for bruk av lufttrenere i det vedlagte heftet (publikasjonsnr.: 315.915),
 - sikkerhetsforskriftene som gjelder på stedet der apparatet skal brukes.
- Denne lufttreneren er produsert i samsvar med dagens tekniske status og anerkjente sikkerhetstekniske regler. Det kan likevel oppstå skade for liv og helse for brukeren eller tredjepart eller skade på apparatet eller andre materielle skader. Lufttreneren skal bare brukes
- til formålet det er beregnet for,
 - i sikkerhetsteknisk feilfri stand.
- Feil som har innflytelse på sikkerheten, må straks utbedres.

Forskriftsmessig bruk

Lufttreneren VAC 800-EC er beregnet

- for kommersiell bruk i industri og håndverk,
- for fjerning av støv for eksempel ved renoveringsarbeider og bekjemping av dårlig lukt fra rom, for å sikre en romluft som ikke er helseskadelig.

Ved bruk av filterklasse HEPA/H13 kan muggsoppsporer, asbest og lignende skadelige stoffer filtreres ut.

Sikkerhetsanvisninger for lufttrenere

ADVARSEL!

Les gjennom alle sikkerhetshenvisningene og anvisningene. Forsømmelser når det gjelder overholdelsen av sikkerhetshenvisningene og anvisningene, kan føre til elektrisk støt, brann og/eller alvorlige skader. **Oppbevar alle sikkerhetshenvisningene og anvisningene for senere bruk.**

- Apparatet må ikke brukes i nærheten av brennbare eller eksplosive væsker.
- Må ikke brukes til fjerning av eksplosiv damp eller brennbare væsker.

- Nå ikke brukes i nærheten av åpen ild som peisovner osv., dette for å hindre at giftig karbonmonoksid.
- Før bruk må det kontrolleres at apparatets hus, tetninger og strømkabelen er i god stand. Det skal ikke finnes noen skader. Bøyde rammer eller defekte tetninger kan føre til utslipp av farlig støv.
- Apparatet må aldri brukes med skadet strømkabel.
Kabelen må kontrolleres jevnlig og skiftes ut med en ny ved behov.
- Defekte produkter må omgående leveres til reparasjon.
- Apparatet er bare tillatt brukt innendørs, det må ikke utsettes ofr fuktighet og må ikke plasseres i vanddammer eller stillestående vann.
Hvis apparatet uforvarende skulle bli vått, skal støpselet trekkes ut fra strømforsyningen og apparatet tørkes grundig før det tas i bruk igjen.
- Pass på at apparatet står stabilt ved transport.
- Ingen gjenstander, for eksempel klær, må ligge på apparatet mens det er i bruk.
- Pass på at ikke luftåpningene tildekkes når ingen slanger er koblet til.
- Det må alltid brukes rene filtre som er i god stand. Tette filtre kan føre til overbelastning av motoren. Det må kun brukes anbefalte filtre i samsvar med spesifikasjonene for bruksstedet.
- Apparatet må kobles fra strømmettet ved vedlikeholds-, reparasjons- og rengjøringsarbeider.
- Bruk av hansker og åndedrettsvern er foreskrevet ved håndtering av skitne filtre.
- Brukte filtre skal pakkes inn i lukkede søppelsekker og kastes.
- Det må kun brukes filtre som er beregnet for dette apparatet.
- Det må ikke brukes vannstråle eller trykkluft til rengjøring av luftrenseren. Den må bare tørrsuges og tørkes av med en fuktig klut.
- La apparatet tørke før nye filtre settes inn.

Tekniske data

		VAC 800-EC
Apparattype		Luftrenser
Mål (B x H x D)	mm	390x508x373
Vekt	kg	11,0 7,2
– Med filter (G3 + G4 + H13)		
– Uten filter		
Luftmengde	m ³ /h	ca. 544 400 - 544 ≤400
– Med nye filtre (G3 + G4 + H13)		
– Ved MAX-innstilling og grønt lys		
– Ved skitne filtre og rødt varselys		
Filtrenes smusskapasitet	Pa	ca. 320
Viftemotor		
Effekt	kW	0,17
Strømforbruk	A	1,7 - 1,45
Nettspenning	V AC Hz	230 50/60
Viftens turtallsområde	1/min	ca. 0 - 3.930

Et overblikk

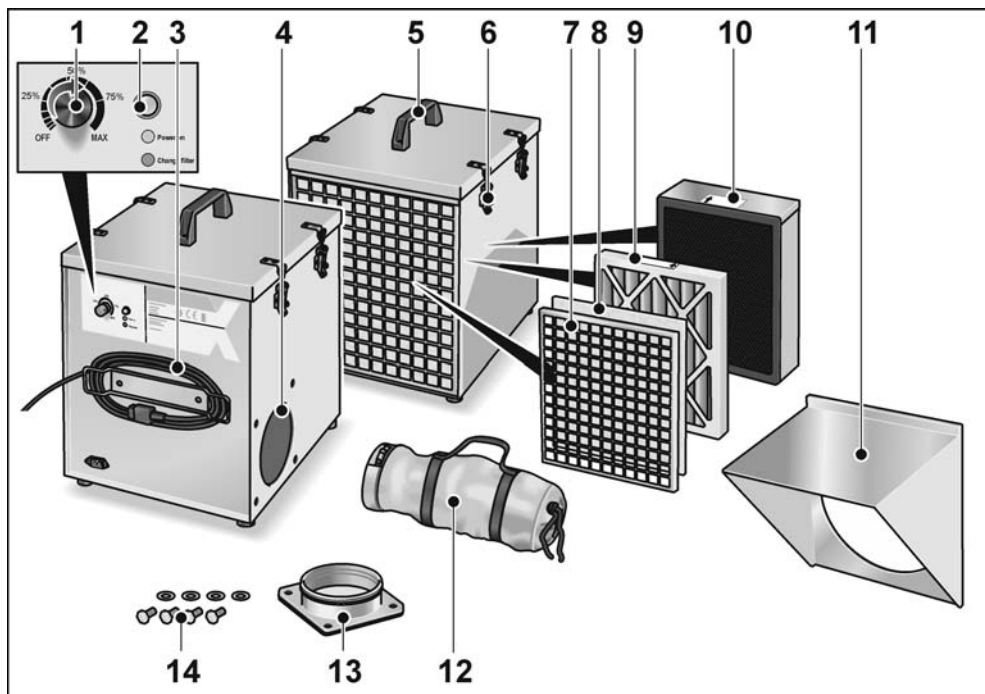

- | | | | |
|---|---------------------------------|----|---|
| 1 | Skrubryter for effekt | 9 | Grovfilter G4, G4-AK eller F7 |
| 2 | Kontrollysdiode for filterskift | 10 | Finfilter H13 HEPA |
| 3 | Strømkabel 3,5 m med støpsel | 11 | Avsugshette for blandearbeider
(for eksempel gips), tilleggsutstyr |
| 4 | Tilkobling for utblåsingsluft | 12 | Slange for utblåsingsluft, kompakt,
kan trekkes ut til 5 m |
| 5 | Bærehåndtak | 13 | Flens for utblåsingsluft |
| 6 | Låseplater | 14 | Festeskruer |
| 7 | Frontgitter | | |
| 8 | Fleece-forfilter G3 | | |

Bruksanvisning

ADVARSEL!

Nettstøpelet må alltid trekkes ut før arbeid på luftrenseren.

Før bruk

- Pakk ut luftrenseren og tilbehøret, og kontroller at leveransen er fullstendig og at det ikke er oppstått transportskader.
- Plasser luftrenseren på et fast, jevnt underlag.
- Kontroller om alle filterne er på plass i apparatet. Dette gjøres ved at det øvre dekelet tas av en kort stund og så lukkes og stenges med platene.

Monter slangen for utblåsingluft

HENVISNING

Koble til slangen for utblåsingluft og plasser den forskriftsmessig, slik at den filtrerte luften blåses ut av rommet, utblåsingåpning utenfor rommet som saneres.

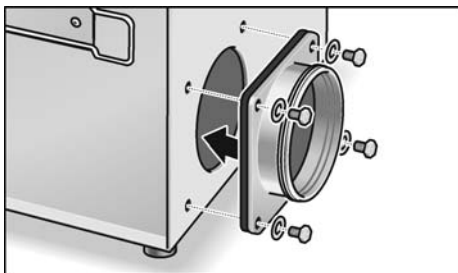

- Monter flensen for utblåsingluft.

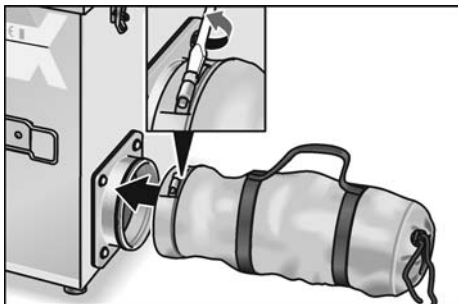

- Løsne skruen, skyv slangen for utblåsingluft på flensen og stram skruen til slangeklemmen.

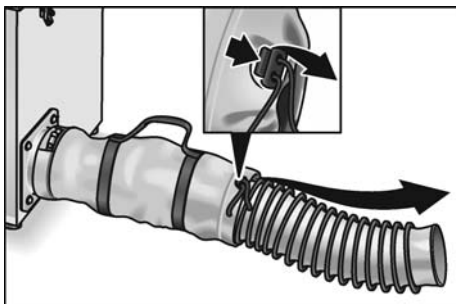

- Løsne lukningen, og trekk ut slangen for utblåsingluft. Utblåsingåpningen bør være utenfor rommet som saneres!

Sette inn / skifte filter

Fleece-forfilter G3

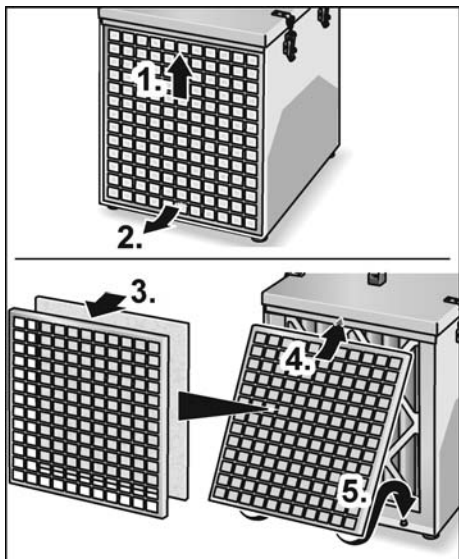

- Trykk frontgitteret litt opp (1.), og ta det ut forover (2.).
- Sett fleeceforfilteret G3 i frontgitteret (3.).
- Skyv inn frontgitteret under listen (4.), og lås det på plass nedover (5.).

Grovfilter G4, filter med aktivt kull G4-AK, finfilter F7

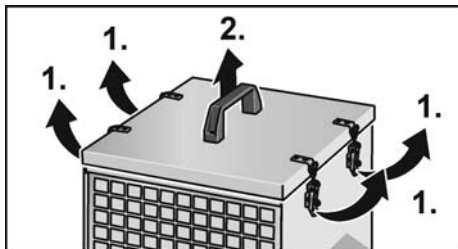

- Åpne låseplatene (1.), og ta av dekelet på bærehåndtaket (2.).

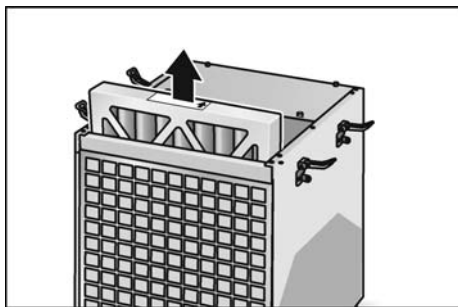

- Ta ut filteret.

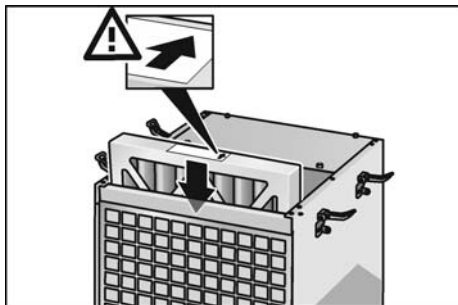

- Sett inn det nye filteret (grovfilter G4, filter med aktivt kull G4-AK, finfilter F7). Pass på å sette inn riktig filter (pil på filteret).
- Sett på dekelet igjen, og lukk låseklaffene.

HEPA-filter H13

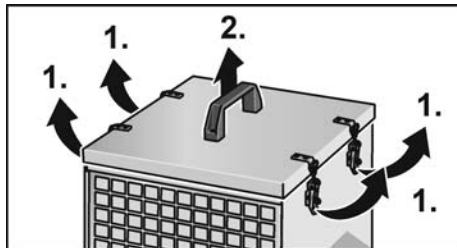

- Åpne låseplatene (1.), og ta av dekelet på bærehåndtaket (2.).

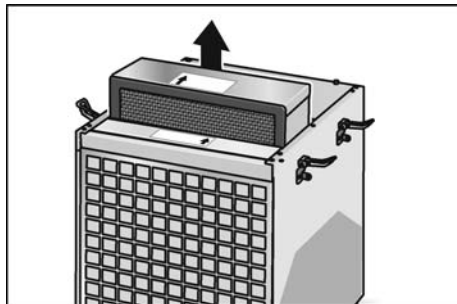

- Ta ut HEPA-filter H13.

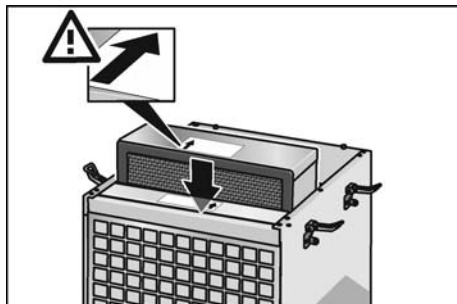

- Sett inn nytt HEPA-filter H13. Pass på å sette inn riktig filter (pil på filteret).
- Sett på dekelet igjen, og lukk låseklaffene.

Sette inn / skifte avsugshette

Avsugshette for blandearbeider

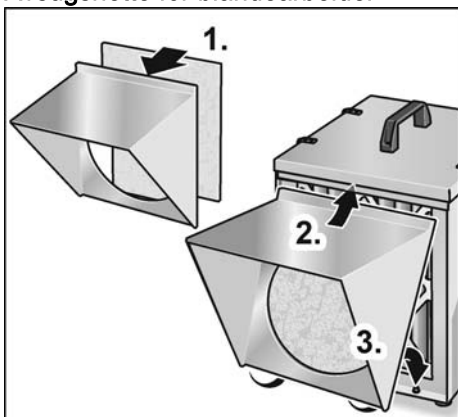

- Trykk fleece-forfilteret G3 på avsugshetten for blandearbeider (1.).
- Skyv inn avsugshetten for blandearbeider under listen (2.), og lå den på plass nedover (3.).

Ta apparatet i bruk

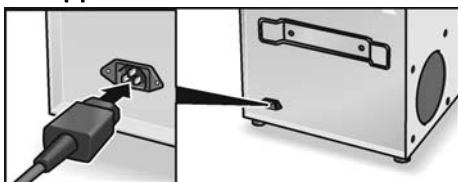

- Sett støpselet i stikkkontakten.

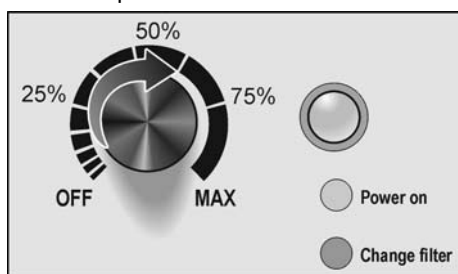

- Sett skrubryteren på ønsket effekt (0-100 %). Viftemotoren starter ikke før det har gått ca. 5–10 sekunder (kontrollprogrammet for elektronikken kjøres først)
 - Kontrolllysdioden lyser grønt: Tilstrekkelig luftgjennomstrømning, filterne er dermed i orden.

- Kontrolllysdioden lyser grønt: For liten luftgjennomstrømning, filterne må skiftes.

Informasjon om bruk

Under arbeid med renoveringsmaskiner er det nødvendig å bruke separate sikkerhetssugere for å suge bort den store støvmengden på selve maskinen. Finstøvet som blir igjen i romluften blir deretter sugd opp og filtrert bort av luftrensere. Dette hindrer også at støvet sprer seg til andre områder.

Ved oppsuging av støv blir filterne mer og mer ugjennomtrengelige, og luftmengden som kan filtreres reduseres kontinuerlig til den røde varsellampen tennes. Da må filterne skiftes ut med nye.

Apparatet er utstyrt med en lysdiode (grønn/ rødt) som indikerer at et filter er tett.

- Når lysdioden lyser rødt, må G3- og G4-filterne eller F7 skiftes ut.
- Hvis varsellampen lyser rødt igjen like etter filterskift, må også H13-filteret skiftes ut.

Arbeidsområde

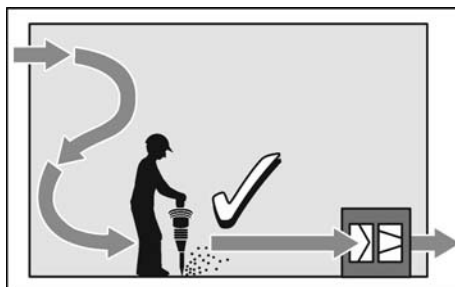
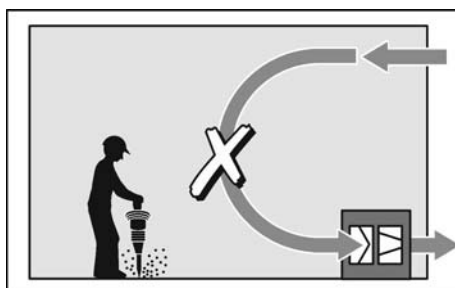

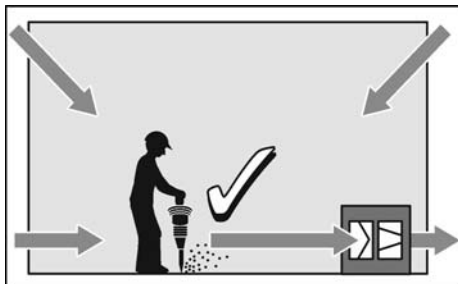

Valg av filter

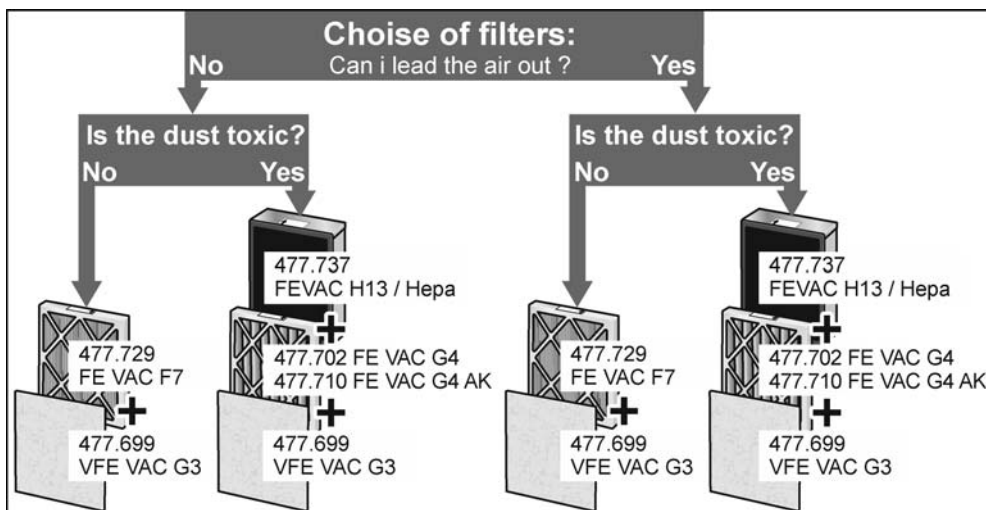

Bruksmåter

Bruk som undertrykksenhet

Luftrykket i rommet som skal saneres, kan reduseres med dette apparatet ved hjelp av skillevegger i plast og gjennomføringslanger. Rommet er tettet mot andre områder med plastvegger, og slangen for utblåsingluft føres ut til et annet område.

i HENVISNING

Luften i rommet som renoveres, bør skiftes ut minst tre ganger i timen.

I et rom med et areal på 30 m² og romhøyde på 2,50 m kan VAC 800-EC skifte ut luften mer enn seks ganger i timen med de nye filtrerene G3 + G4 eller G3 + F7 eller G3 + G4 + H13.

Hvis du er sikker på at støvet ikke inneholder noen giftige bestanddeler, kan du bruke G3- + F7-filtre. Ved den minste mistanke om kvarts, mugg, kreosot eller asbeststøv må du bruke G3- + G4- + H13-filtre. Merk at asbestarbeid kun kan utføres av autoriserte asbestsaneringsfirmaer!

Under drift kjøres maskinen vanligvis nær maksimal effekt for å sikre tilstrekkelig undertrykk.

i HENVISNING

Maskinen skal ikke slås av om natten.

Effekten skal bare begrenses og maskinen fortsette å gå, slik at resten av støvet suges bort. Hvis apparatet slås av om natten, fordeles det fine støvet til andre områder etter trykkutligning.

Bruk som luftrenser

Området som skal renoveres, kan ikke alltid isoleres helt fra andre områder, for eksempel hvis rommet er for stort eller har vanskelige vinkler. Da kan apparatet brukes som luftrenser. Apparatet må plasseres så nær gjenstanden som produserer støv som mulig.

Anbefaling for bruk av filterne:

- for støv fra stein og gips osv.:
G3 + G4 eller G3 + F7
- for **førlig** støv som for eksempel muggsporer, asbest osv.:
G3 + G4 + H13

Bruk som vifte

Hvis effektiv ventilasjon er nødvendig på byggeplassen, er apparatet også egnet for denne oppgaven. Andre mulige bruksområder er akselerering av tørkeprosessen til maling eller sparkel, lufting av rom og fjerning av kjemisk damp fra arbeidsområdet.

i HENVISNING

Apparatet må ikke brukes uten filterinnsatser. Også på steder uten støv må minst G3- + G4-filter brukes.

Luftutskiftingsrate/ time	3 x	6 x	9 x	15 x
m ² ved H = 2,5 m	53	27	18	11
m ² ved H = 3 m	44	22	15	9

Bruk til luftfjerning

Med filteret med aktivt kull G4-AK kan uønsket lukt suges ut av luften. Filteret med aktivt kull G4-AK tilsvarer for øvrig det vanlige G4-filteret og skyves inn i rommet til dette.

i HENVISNING

Etter at der slått av, fortsetter apparatet å gå en kort stund.

Informasjon om bruk av filterne

For at apparatet skal ha best mulig effekt må det sikres at for eksempel støv som oppstår på grunn av maskinelle renoveringsarbeider suges bort direkte på maskinen med en sikkerhetssuger. FLEX-sortimentet inneholder maskiner som er utstyrt med en avsugsadapter for tilkobling av transportable sikkerhetssugere i klasse L, M, og H for renoveringsarbeider.

Nedenfor følger en oversikt over gjennomsnittlig anslått intervall for filterskift:

Filter	Stor støvmengde	Middels støvmengde
Forfilter G3	3 ganger / dag	2 ganger / dag
Grovstøv-filter G4	1 gang / dag	1 gang / 3 dager
Finstøv-filter F7	1 gang / dag	1 gang / 3 dager
HEPA-filter H13	1 gang / måned	1 gang / 3 måneder

Filter	Liten støvmengde	Avsluttende arbeider (finish)
Forfilter G3	1 gang / dag	1 gang / 2 dager
Grovstøv-filter G4	1/ 3 uker	1 gang / 3 måneder
Finstøv-filter F7	1/ 3 uker	1 gang / 3 måneder
HEPA-filter H13	1 gang / 6 måneder	1 gang / 12 måneder

For å maksimere livssyklusen til finstøvfiltre anbefales det alltid å bruke et G3-forfilter.

- G3-forfilteret fanger opp 80 % av partikkelmassen (støv)
- Grovstøvfiltret G4 fanger opp 90 % av partikkelmassen (støv)
- Finstøvfiltret F7 fanger opp 80 % av partikkelmassen med partikkelstørrelse > 0,4 µm
- HEPA-filtret H13 fanger opp 99,95 % av partikkelstørrelsen fra 0,1–0,25 µm og er obligatorisk ved mistanke om kvarts, mugg eller asbeststøv, for at MPPS-støvet skal filtreres forskriftsmessig.

Filtrene er i samsvar med kravene i byggeforskriftene med hensyn til mengden innsugingsluft.

Vedlikehold og pleie

ADVARSEL!

Nettstøpselet må alltid trekkes ut før arbeid på luftrenseren.

Rengjøring

ADVARSEL!

Etter bruk skal luftrenseren rengjøring i saneringsrommet.

- Rengjør den om mulig med en sikkerhetssuger inn- og utvendig.
- Tørk av huset utvendig med en fuktig klut.

Reparasjoner

Reparasjoner må utelukkende utføres av et kundeserviceverksted som er autorisert av produsenten.

Reservedeler og tilbehør

Ytterligere tilbehør, særlig innsatsverktøy, finnes i katalogen fra produsenten.

Sammenstillingstegninger og lister for reservedeler finnes på vår hjemmeside:

www.flex-tools.com

Henvisninger om skrotning

ADVARSEL!

Utrangerte maskiner må gjøres ubrukelige ved å fjerne strømkabelen.

-  Kun for EU-land
- Ikke kast elektroverktøy i husholdningsavfallet!

I henhold til det europeiske direktivet 2012/19/EU om gamle elektriske og elektroniske apparater og omsetning til nasjonal rett, må brukte elektroverktøy samles inn separat og tilføres en miljøvennlig gjenvinning.

HENVISNING

Faghandelen vil gi deg informasjon om avhendingsmuligheter!

€-samsvar

Vi erklærer hermed at vi alene er ansvarlig for at produktet som er beskrevet under "Tekniske data" stemmer overens med følgende normer eller normative dokumenter:

EN 60335 ifølge bestemmelsene i direktivene
 EN 60335-1:2002 + A2:2006
 EN 60335-2-40:2003 + A11:2004
 EN 61000-3-2, EN 61000-3-3
 EN 61000-6-2, EN 61000-6-3
 EN 1822-4-5, EMC 2014/30/EU
 LVD 2014/35/EU, MD 2006/42/EU
 2009/125/EU, 327/2011/EU
 RoHS 2011/65/EU

Ansvarlig for tekniske dokumenter:

FLEX-Elektrowerkzeuge GmbH, R & D
 Bahnhofstrasse 15, D-71711 Steinheim/Murr



Eckhard Rühle
 Manager Research &
 Development (R & D)

Klaus Peter Weinper
 Head of Quality
 Department (QD)

27.03.2019

FLEX-Elektrowerkzeuge GmbH
 Bahnhofstrasse 15, D-71711 Steinheim/Murr

Ansvarsfraskrivelse

Produsenten og hans representant er ikke ansvarlige for skader eller tappt vinning på grunn av avbrytelse i driften som er forårsaket av produktet eller ikke mulig bruk av produktet. Produsenten og hans representant er ikke ansvarlige for skader som er forårsaket av ikke sakkyndig bruk eller i forbindelse med produkter fra andre produsenter.

Tilbehør

G3-fleeceforfilter for filterbeskyttelse ca. 15 Pa	VFE VAC G3	477.699
G4 grovstøvfilter ca. 45 Pa	FE VAC G4	477.702
G4 filter med aktivt kull for luftfiltrering ca. 45 Pa	FE VAC G4-AK	477.710
F7 finstøvfilter 350 m ³ / 60 Pa	FE VAC F7	477.729
H13 HEPA-filter 720 m ³ / 190 Pa	FE VAC H13 / HEPA	477.737
Slange for utblåsingsluft, kompakt, Ø 125 mm, kan trekkes ut til 5 m	SH 125 x 5 m C	477.672
Slange for utblåsingsluft Ø 125 mm, lengde 88 m	SH 125 x 88 m PP	477.680
Avsugshette for blandearbeider (f. eks. gipsstøv)	VAC-AT D315	477.664
Støvbeskyttelsesdør	DL 2,3 x 1,3 m PP	477.753

Innehåll

Använda symboler	89
Symboler på maskinen	89
För din säkerhet	89
Tekniska data	90
Översikt	91
Bruksanvisning	92
Underhåll och skötsel	97
Anvisningar om avfallshandling	97
CE-märkning	97
Ansvarsfriskrivning	97
Tillbehör	98

Använda symboler

VARNING!

Varnar för en omedelbart hotande fara.
Risk för liv och lem eller svåra personskador om varningen ej beaktas.

VAR FÖRSIKTIG!

Varnar för en möjlig farlig situation.
Om varningen ej beaktas kan person- eller sakskador uppstå.

OBS!

Hänvisar till användningstips och viktig information.

Symboler på maskinen



Läs bruksanvisningen före idrifttagning!

För din säkerhet

VARNING!

Innan du använder luftrenaren ska du läsa igenom och följa:

- den föreliggande bruksanvisningen
- "Allmänna säkerhetsanvisningar" för luftrenare i det bifogade häftet (skrift-nr: 315.915)
- regler och föreskrifter för förebyggande av olyckor som gäller på den plats där maskinen används.

Den här luftrenaren är konstruerad enligt modern teknik och allmänt erkända säkerhetstekniska regler. Men det finns ändå risk för att användaren eller personer i närheten skadas när enheten används. Det finns även risk för materiella skador. Luftrenaren får bara användas

- för avsett ändamål
- i säkerhetstekniskt felfritt tillstånd.

Störningar som kan påverka säkerheten ska åtgärdas omgående.

Avsedd användning

Luftrenaren VAC 800-EC är avsedd

- för yrkesmässig användning inom industri och hantverk
- för borttagning av damm, t.ex. vid renoveringsarbeten, samt dålig lukt från utrymmen för att garantera en hälsosam rumsluft.

Genom att använda filterklass HEPA/H13 kan du filtrera bort mögelsporer, asbest och liknande skadliga ämnen.

Säkerhetsanvisningar för luftrenare

VARNING!

Läs alla säkerhetsanvisningar och övriga anvisningar. Underlåtenhet att följa säkerhetsanvisningarna och övriga anvisningar kan leda till elektriska stötar, brand och/eller svåra skador. Förvara alla säkerhetsanvisningar och övriga anvisningar för framtida bruk.

- Använd inte enheten i närheten av brandfarliga eller explosiva vätskor.
- Inga explosiva ångor eller brandfarliga vätskor får sugas in.

- Använd inte enheten i närheten av öppen eld, som kaminer, kakelugnar osv. Detta för att förhindra att giftig kolmonoxid sugas in.
- Innan du börjar använda enheten ska du kontrollera att huset, tätningarna och nätkabeln är i gott skick. Det får inte finnas några skador.
Böjda ramar eller defekta tätningar kan leda till att farligt damm tränger ut.
- Använd aldrig enheten med en skadad elkabel.
Kabeln ska kontrolleras regelbundet och bytas ut mot en ny om det behövs.
- Defekta enheter ska omedelbart lämnas in för reparation.
- Enheten är bara tillåten för inomhusbruk och får inte utsättas för fukt eller placeras i pölar eller stående vatten.
Om enheten ändå skulle bli våt drar du ut nätkontakten och torkar enheten noggrant innan du använder den igen.
- Se till att enheten står stadigt när den transporteras.
- Lägg inte några föremål, t.ex. kläder, på enheten medan den används.
- Luftöppningarna ska hållas fria när inga slangar är anslutna.
- Se till att använda rena filter som är i gott skick. Om filtren sätts igen kan motorn överbelastas. Använd bara filter som rekommenderas för användningsplatsen i fråga.
- Koppla bort enheten från elnätet vid underhålls-, reparations- och rengöringsarbeten.
- Det är obligatoriskt att använda handskar och andningsskydd när man hanterar smutsiga filter.
- Förbrukade filter ska placeras i slutna avfallspåsar och bortscaffas.
- Du får bara använda filter som är avsedda för den här enheten.
- Rengör inte enheten med vattenstråle eller tryckluft. Den får bara torrdammsugas och torkas av med en fuktig trasa.
- Låt enheten torka innan du sätter i ett nytt filter.

Tekniska data

		VAC 800-EC
Maskintyp		Luftrenare
Mått (B x H x D)	mm	390x508x373
Vikt	kg	11,0 7,2
– med filter (G3 + G4 + H13)		
– utan filter		
Luftmängd	m ³ /h	ca 544 400 - 544 ≤400
– med nytt filter (G3 + G4 + H13)		
– med MAX-inställning och grön lampa		
– med smutsiga filter och röd varningslampa		
Filtrens föroreningskapacitet	Pa	ca 320
Fläktmotor		
Effekt	kW	0,17
Strömförbrukning	A	1,7 - 1,45
Nätspänning	V AC Hz	230 50/60
Fläktens varvtalsområde	varv/min	ca 0 - 3.930

Översikt

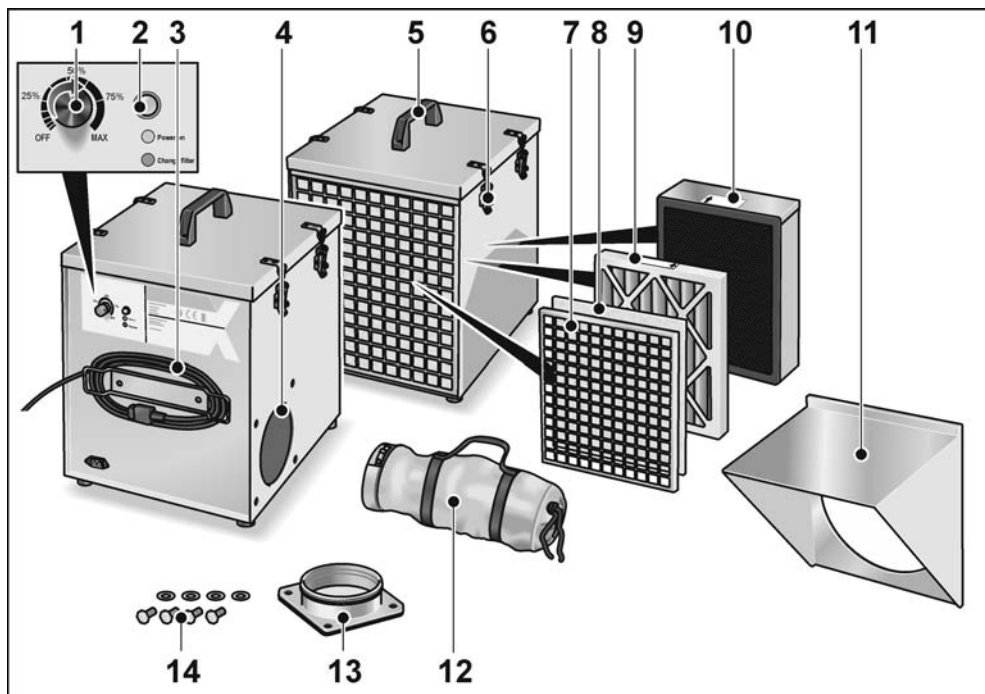

- | | | | |
|---|-------------------------------|----|--|
| 1 | Vridreglage för effekt | 9 | Grovt dammfilter G4, G4-AK eller F7 |
| 2 | Kontrollampa för filterbyte | 10 | Fint dammfilter H13 HEPA |
| 3 | Nätkabel 3,5 m med nätkontakt | 11 | Sughuv för blandningsarbeten (t.e.x gips), tillval |
| 4 | Frånluftsanslutning | 12 | Kompakt frånluftsslang, utdragbar till 5 m |
| 5 | Bärhandtag | 13 | Frånluftsfläns |
| 6 | Snäpplås | 14 | Fästskruvar |
| 7 | Frontgaller | | |
| 8 | Förfilterduk G3 | | |

Bruksanvisning

VARNING!

Dra ur nätkontakten innan du utför arbeten på luftrenaren.

Före idrifttagning

- Packa upp luftrenaren och motsvarande tillbehör och kontrollera att leveransen är fullständig och att inga transportskador har uppstått.
- Placera luftrenaren på ett stadigt och jämnt underlag.
- Kontrollera att enheten innehåller alla filter. Gör det genom att ta bort det övre locket och lägg sedan på det igen och lås det med snäplåsen.

Montera frånluftsslagen

OBS!

Anslut frånluftsslagen och dra den på korrekt sätt så att den filtrerade luften blåses ut ur utrymmet, med utblåsningsöppningen utanför saneringsutrymmet.

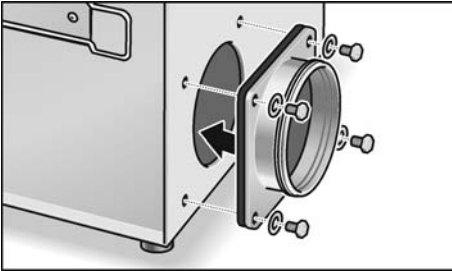

- Montera frånluftsslagen.

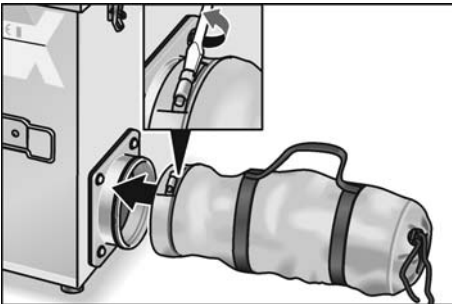

- Lossa skruven, skjut på frånluftsslagen på flänsen och dra åt slangklämmans skruv.

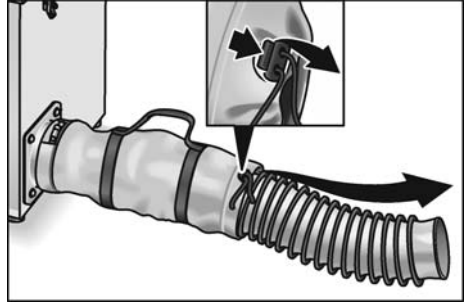

- Lossa snöranordningen och dra ut frånluftsslagen. Utblåsningsöppningen ska befinna sig utanför saneringsutrymmet!

Sätta i/byta filter

Förfilterduk G3

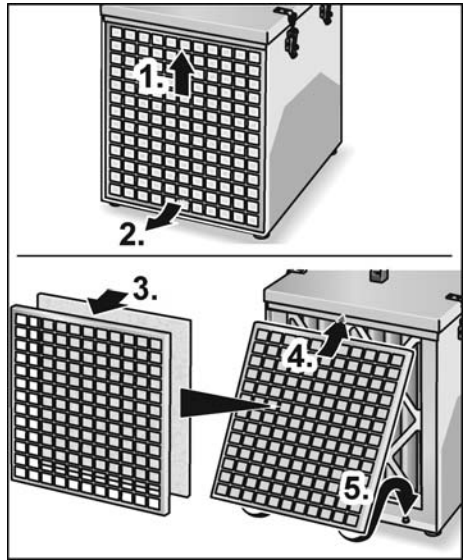

- Tryck frontgallret lätt uppåt (1.) och ta av det framåt (2.).
- Sätt i förfilterduken G3 i frontgallret (3.).
- Skjut in frontgallret under listan (4.) och se till att det hakar i nedtill (5.).

Grovt dammfilter G4, aktivt kolfilter G4-AK, fint dammfilter F7

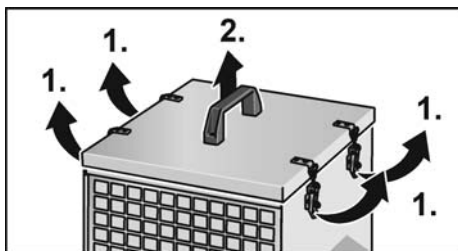

- Öppna snäpplåsen (1.) och ta av locket med hjälp av handtaget (2.).

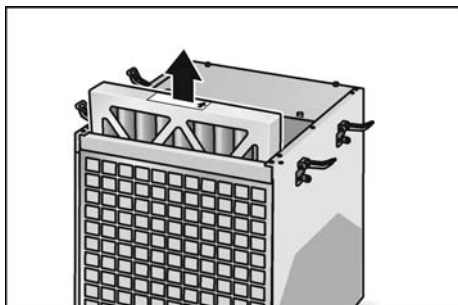

- Ta ut filtret.

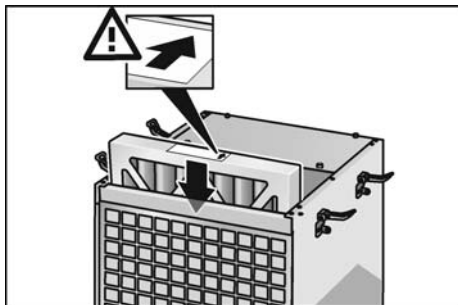

- Sätt i ett nytt filter (grovt dammfilter G4, aktivt kolfilter G4-AK, fint dammfilter F7). Se till att filtret sitter rätt (pilen på filtret).
- Sätt på locket igen och stäng snäpplåsen.

HEPA-filter H13

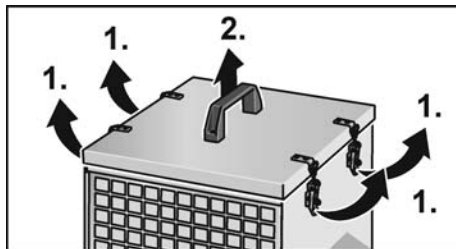

- Öppna snäpplåsen (1.) och ta av locket med hjälp av handtaget (2.).

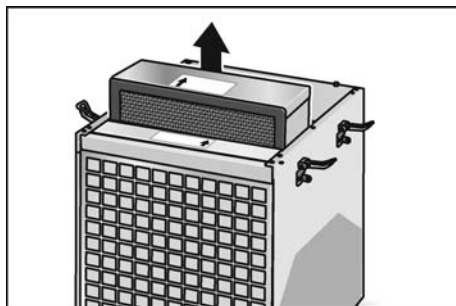

- Ta ut HEPA-filtret H13.

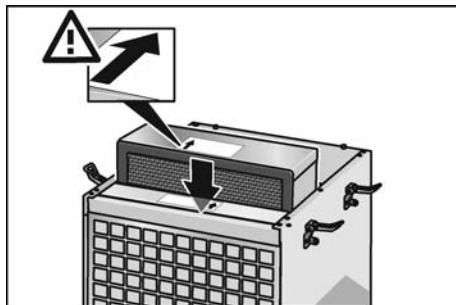

- Sätt i ett nytt HEPA-filter H13. Se till att filtret sitter rätt (pilen på filtret).
- Sätt på locket igen och stäng snäpplåsen.

Sätta dit/byta sughuven Sughuve för blandningsarbeten

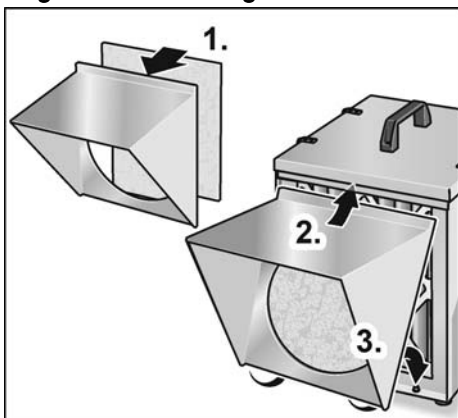

- Tryck dit förfilterduken G3 på sughuven för blandningsarbeten (1.).
- Skjut in sughuven för blandningsarbeten under listen (2.) och se till att den hakar i nedtill (3.).

Idrifttagning

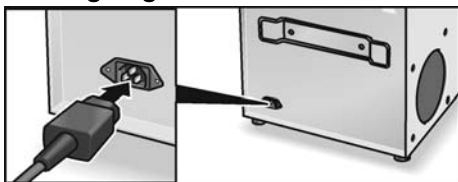

- Sätt i nätkontakten i vägguttaget.

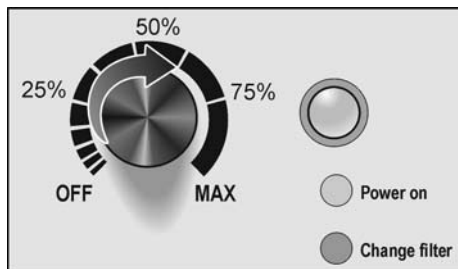

- Vrid vridreglaget till önskad effekt (0–100 %). Fläktmotorn startar först efter ca 5–10 s (elektronikkontrollprogrammet körs först)
 - Kontrolllampan lyser grönt: tillräckligt luftflöde och filtren därmed ok.
 - Kontrolllampan lyser rött: för litet luftflöde, byt filtren.

Arbetsanvisningar

Vid arbeten med renoveringsmaskiner krävs separata säkerhetsugar som suger bort den stora mängden damm direkt vid maskinen. Det resterande findammet i rumsluften sugas därefter bort och filtreras av luftrenaren. På så sätt förhindrar man också att dammet sprids till andra områden.

I och med att filtren tar upp damm blir de mer och mer ogenomsläppliga, och den luftmängd som ska filtreras minskar stadigt tills den röda varningslampan tänds. Då måste filtren bytas ut mot nya.

Enheten har en LED-indikator (grön/röd) som anger att ett filter är igensatt.

- Om LED-lampan lyser rött måste G3- och G4-filtret eller F7 bytas ut.
- Om varningslampan tänds med rött sken direkt efter bytet måste även H13-filtret bytas.

Arbetsområde

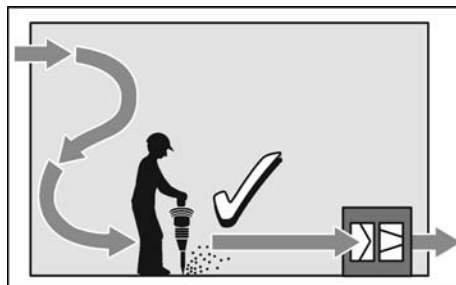
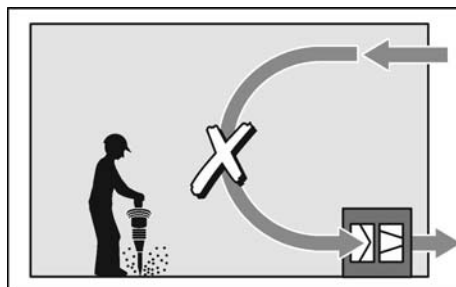

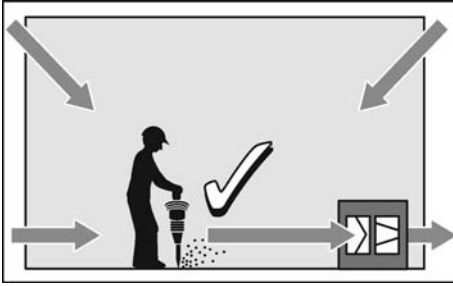

Välja filter

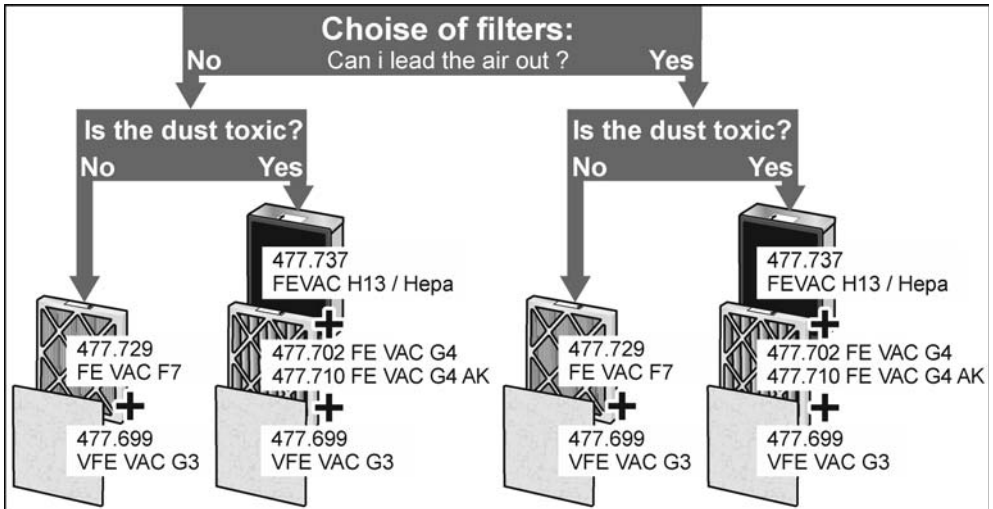

Användningsområden

Användning som vakuumenhet

Med den här enheten kan lufttrycket i utrymmet som ska saneras minskas med hjälp av skyddsavdelare i plast och genomföringsslangar. Utrymmet är tätat mot andra områden med hjälp av plastväggar och frånluftsslangen leds ut utomhus eller in i ett annat område.

i OBS!

Luften i renoveringsutrymmet bör bytas ut minst tre gånger i timmen.

I ett utrymme med en yta på 30 m² och en rumshöjd på 2,50 m kan VAC 800-EC byta ut luften mer än sex gånger i timmen med

de nya filtren G3 + G4 eller G3 + F7 eller G3 + G4 + H13.

Om du är säker på att dammet inte innehåller några giftiga beståndsdelar kan du använda G3 + F7-filtre. Om minsta misstanke om kvarts, mögel, kreosot eller asbestdamm föreligger, måste du använda G3 + G4 + H13-filtre. Observera att asbestarbeten enbart får utföras av auktoriserade asbestföretag!

Under arbetet används maskinen normalt med nästintill högsta effekt för att ett tillräckligt undertryck ska kunna garanteras.

i OBS!

Stäng inte av enheten över natten, utan stryp den bara och låt den gå så att resten av dammen sugs upp. Om enheten stängs av under natten sprids findammet till andra områden efter att trycket har utjämnats.

Användning som luftrenare

Det går inte alltid att helt avskilja området som ska renoveras, om utrymmet t.ex. är för stort eller har komplicerade vinklar. I ett sådant fall kan enheten användas som luftrenare. Själva enheten ska placeras så nära det dammalstrande föremålet som möjligt.

Rekommendationer om filteranvändning:

- för damm från sten och gips osv.:
G3 + G4 eller G3 + F7
- för farliga partiklar som mögelsporer, asbest osv.:
G3 + G4 + H13

Användning som fläkt

Om det krävs en effektiv ventilation på arbetsplatsen lämpar sig enheten för den här uppgiften. Andra möjliga användningsområden är påskyndande av torkningsprocessen för färg eller fyllmedel, ventilation av utrymmen och borttagning av kemiska ångor från arbetsområdet.

i OBS!

Enheten får inte användas utan filterinsatser. Minst G3 + G4-filter måste användas även på dammfria platser.

Luftväxlings-frekvens/h	3 x	6 x	9 x	15 x
m ² vid H = 2,5 m	53	27	18	11
m ² vid H = 3 m	44	22	15	9

Användning som redskap för lukt borttagning

Med det aktiva kolfiltret G4-AK kan obehagliga lukter sugas bort från luften. Det aktiva kolfiltret G4-AK motsvarar för övrigt det vanliga G4-filtret och kan skjutas in där det brukar sitta.

i OBS!

Enheten fortsätter att gå en kort stund efter att den har stängts av.

Information om filteranvändning

För att det ska gå att garantera bästa möjliga prestanda hos enheten ska du se till att t.ex. det damm som bildas vid renoveringsarbeten med maskin sugs bort direkt vid maskinen med en säkerhetssug. FLEX-sortimentet omfattar maskiner som är utrustade med en sugadapter för att ansluta mobila säkerhetssugar i L-, M-, H-klassen för renoveringsarbeten.

Nedan visas uppskattat genomsnittligt filterbytesintervall:

Filter	Stor damm-mängd	Medelstor damm-mängd
Förfilter G3	3 per dag	2 per dag
Grovt damm-filter G4	1 per dag	1 var tredje dag
Fint damm-filter F7	1 per dag	1 var tredje dag
HEPA-filter H13	1 per månad	1 var tredje månad

Filter	Liten damm-mängd	Avslutande arbeten (finish)
Förfilter G3	1 per dag	1 varannan dag
Grovt damm-filter G4	1 var tredje vecka	1 var tredje månad
Fint damm-filter F7	1 var tredje vecka	1 var tredje månad
HEPA-filter H13	1 var sjätte månad	1 var tolfte månad

För att maximera livscykeln hos fina dammfilter rekommenderar vi att du alltid använder ett G3-förfilter.

- G3-förfiltret fångar upp 80 % av partikelmassan (dammet)
- Det grova dammfiltret G4 fångar upp 90 % av partikelmassan (dammet)

- Det fina dammfiltrer F7 fångar upp 80 % av partikelmassan med kornstorlek > 0,4 µm
- HEPA-filtret H13 fångar upp 99,95 % av kornstorlekar på 0,1–0,25 µm och är obligatoriskt när det finns misstanke om kvarts, mögel eller asbestdamm, så att MPPS-damm filtreras ordentligt.

Filtren uppfyller kraven i byggnormen vad gäller mängden insugningsluft.

Underhåll och skötsel

VARNING!

Dra ur nätkontakten innan du utför arbeten på luftrenaren.

Rengöring

VARNING!

När luftrenaren har använts ska den rengöras på plats i saneringsutrymmet.

- Sug rent den utanpå och inuti med säkerhetssug om det är möjligt.
- Torka av utsidan av huset med en fuktig trasa.

Reparationer

Reparation får uteslutande utföras av en kundtjänstverkstad som är auktoriserad av tillverkaren.

Reservdelar och tillbehör

För vidare tillbehör, särskilt insatsverktyg, se tillverkarens katalog.



Sprängskisser och reservdelslistor återfinns på vår hemsida:

www.flex-tools.com

Anvisningar om avfallshantering

VARNING!

Gör förbrukade maskiner obrukbara genom att avlägsna nätkabeln.

-  Endast för EU-stater
-  Kasta inte elverktyg bland hushållssoporna!

Enligt det europeiska direktivet 2012/19/EU om el- och elektronikavfall och dess tillämpning i den nationella lagstiftningen ska förbrukade elverktyg samlas in separat och lämnas till miljöriktig återvinning.

OBS!

Fråga fackhandlaren rörande avfallshanteringsmöjligheterna!

CE-märkning

Vi intygar under ensamt ansvar att den under "Tekniska data" beskrivna produkten överensstämmer med följande standarder eller normativa dokument:

EN 60335 enligt bestämmelserna i direktiven
 EN 60335-1:2002 + A2:2006
 EN 60335-2-40:2003 + A11:2004
 EN 61000-3-2, EN 61000-3-3
 EN 61000-6-2, EN 61000-6-3
 EN 1822-4-5, EMC 2014/30/EU
 LVD 2014/35/EU, MD 2006/42/EU
 2009/125/EU, 327/2011/EU
 RoHS 2011/65/EU

Ansvarig för tekniska underlag:

FLEX-Elektrowerkzeuge GmbH, R & D
 Bahnhofstrasse 15, D-71711 Steinheim/Murr



Eckhard Rühle
 Manager Research &
 Development (R & D)

Klaus Peter Weinper
 Head of Quality
 Department (QD)

27.03.2019

FLEX-Elektrowerkzeuge GmbH
 Bahnhofstrasse 15, D-71711 Steinheim/Murr

Ansvarsfriskrivning

Tillverkaren och dennes representanter tar inget ansvar för skador och förlorad vinst till följd av driftavbrott som uppstår på grund av produkten eller för att produkten inte har kunnat användas. Tillverkaren och hans representant tar inget ansvar för skador som uppstår genom felaktig användning eller i förbindelse med andra tillverkarens produkter.

Tillbehör

G3 förfilterduk för filterskydd ca 15 Pa	VFE VAC G3	477.699
G4 grovt dammfilter ca 45 Pa	FE VAC G4	477.702
G4 aktivt kolfilter för filtrering av lukter ca 45 Pa	FE VAC G4-AK	477.710
F7 fint dammfilter 350 m ³ /60 Pa	FE VAC F7	477.729
H13 HEPA-filter 720 m ³ /190 Pa	FE VAC H13/HEPA	477.737
Kompakt frånluftssläng, Ø 125 mm, utdragbar till 5 m	SH 125 x 5 m C	477.672
Frånluftssläng Ø 125 mm, längd 88 m	SH 125 x 88 m PP	477.680
Sughuv för blandningsarbeten (t.ex. gipsdamm)	VAC-AT D315	477.664
Dammskyddsdörr	DL 2,3 x 1,3 m PP	477.753

Sisältö

Käytetyt symbolit	99
Symbolit koneessa	99
Turvallisuusasiaa	99
Tekniset tiedot	101
Kuva koneesta	102
Käyttöohjeet	103
Huolto ja hoito	108
Kierrätysohjeita	108
CE-vaatimustenmukaisuus	108
Vastuun poissulkeminen	109
Lisävarusteet ja tarvikkeet	109

Käytetyt symbolit

VAROITUS!

Viittaa välittömästi uhkaavaan vaaraan. Ohjeen noudattamatta jättäminen saattaa johtaa kuolemaan tai vakaviin loukkaantumisiin.

VARO!

Viittaa mahdollisesti vaaralliseen tilanteeseen. Ohjeen noudattamatta jättäminen saattaa johtaa loukkaantumisiin tai esinevaurioihin.

OHJE

Viittaa koneen käyttöä koskeviin ohjeisiin ja tärkeisiin tietoihin.

Symbolit koneessa



Lue käyttöohjeet ennen koneen käyttöönottoa!

Turvallisuusasiaa

VAROITUS!

Ennen ilmanpuhdistimen käyttämistä lue:

- tämä käyttöohje,
- ilmanpuhdistimien käyttöä koskevat "Yleiset turvallisuusohjeet" oheisessa vihkossa (dokumentti nro 315.915),
- käyttöpaikalla voimassa olevat ohjeet ja työsuojelumääräykset.

Tämä ilmanpuhdistin on valmistettu uusimman teknisen tietämyksen ja hyväksytyjen turvateknisten säännösten mukaisesti. Siitä huolimatta sen käytöstä saattaa aiheutua vaaroja käyttäjälle ja muille henkilöille tai itse tuote tai muu esineistö voi vaurioitua. Ilmanpuhdistinta saa käyttää vain

- määräystenmukaiseen käyttötarkoitukseen,
- sen ollessa teknisesti moitteettomassa kunnossa.

Turvallisuuteen vaikuttavat häiriöt on korjattava välittömästi.

Määräystenmukainen käyttö

Ilmanpuhdistin VAC 800-EC on tarkoitettu

- ammattikäyttöön teollisuudessa ja työpajoissa
- pölyhaittojen ehkäisemiseen esimerkiksi saneeraustöissä sekä pahanhajuisten hajujen poistamiseen huoneista, jotta terveydelle vaaraton sisäilma varmistetaan.

Suodatinluokan HEPA/H13 suodattimia käytettäessä ilmasta voidaan suodattaa homesieni-itiöitä, asbestia ja vastaavia haitallisia aineita.

Ilmanpuhdistinta koskevat turvallisuusohjeet

VAROITUS!

Lue kaikki turvallisuus- ja muut ohjeet.

Turvallisuusohjeiden noudattamisen laiminlyönti saattaa johtaa sähköiskuun, tulipaloon ja/tai vakavaan loukkaantumiseen. Säilytä kaikki turvallisuus- ja muut ohjeet myöhempää käyttötarvetta varten.

- Laitetta ei saa käyttää syttymis- tai räjähdysvaarallisten nesteiden lähellä.
- Sillä ei saa imeä räjähdysvaarallisia höyryjä tai syttymisvaarallisia nesteitä.
- Laitetta ei saa käyttää avoimen tulisijan kuten kamiinan tai takan lähellä, jotta myrkyllisen hiilimonoksidin imeminen ei esty.
- Ennen laitteen käyttöönottoa tarkasta, että laitteen kotelo, tiivisteet ja verkkojohto ovat moitteettomassa kunnossa. Niissä ei saa olla vaurioita.
Taittunut runkokehys tai vialliset tiivisteet voivat johtaa pölyn vaaralliseen ulos pääsyyn.
- Älä koskaan käytä laitetta, jos sen verkkojohto on vaurioitunut.
Johto on tarkastettava säännöllisesti, ja tarvittaessa se on vaihdettava uuteen.
- Viallinen laite on viipymättä toimitettava korjattavaksi.
- Laitetta saa käyttää vain sisätiloissa eikä sitä saa altistaa kosteudelle tai asettaa vesilammikkoon tai veden kastelemalle pinnalle.
Jos laite vahingossa kastuu, irrota sen pistoke verkkopistorasiasta ja kuivaa laite huolellisesti ennen sen käytön jatkamista.
- Kuljetettaessa on varmistettava laitteen paikallaan pysyminen.
- Käytön aikana laitteen päälle ei saa laskea mitään, esimerkiksi vaatekappaleita.
- Ilma-aukot on aina pidettävä vapaina, ellei niihin ole liitetty letkuja.

- Varmista, että käytät laitteessa puhtaita ja hyväkuntoisia suodattimia.
Tukkeutuneet suodattimet voivat johtaa moottorin ylikuormittumiseen. Laitteessa saa käyttää vain suositeltuja, käyttöpaikan olosuhteita vastaavia suodattimia.
- Huolto-, korjaus- ja puhdistustöiden suorittamista varten laite on irrotettava sähköverkosta.
- Likaantuneiden suodattimien käsittelyssä on käytettävä suojakäsineitä ja hengityssuojainta.
- Käytetyt suodattimet on pakattava suljettaviin jätessäkkeihin ja hävitettävä asianmukaisesti.
- Laitteessa saa käyttää vain suodattimia, jotka on tarkoitettu tähän laitteeseen.
- Ilmanpuhdistimen puhdistamiseen ei saa käyttää vesisuihkua tai paineilmaa, vaan laite puhdistetaan vain kuivana imuroimalla ja kostealla kankaalla pyyhkien.
- Anna laitteen kuivua, ennen kuin laitat uudet suodattimet paikoilleen.

Tekniset tiedot

		VAC 800-EC
Laitetyyppi		Ilmanpuhdistin
Mitat (LxKxS)	mm	390x508x373
Paino – suodattimen kanssa (G3 + G4 + H13) – ilman suodatinta	kg	11,0 7,2
Ilmamäärä – uusilla suodattimilla (G3 + G4 + H13) – MAX-säätö valittuna ja vihreän valon palaessa – likaantuneilla suodattimilla ja punaisen varoitusvalon palaessa	m ³ /h	n. 544 400 - 544 ≤400
Suodattimien likaantumiskyky	Pa	n. 320
Puhallinmoottori		
Teho	kW	0,17
Virranotto	A	1,7 - 1,45
Verkkojännite	V AC Hz	230 50/60
Puhaltimen kierroslukualue	1/min	n. 0 - 3.930

Kuva koneesta

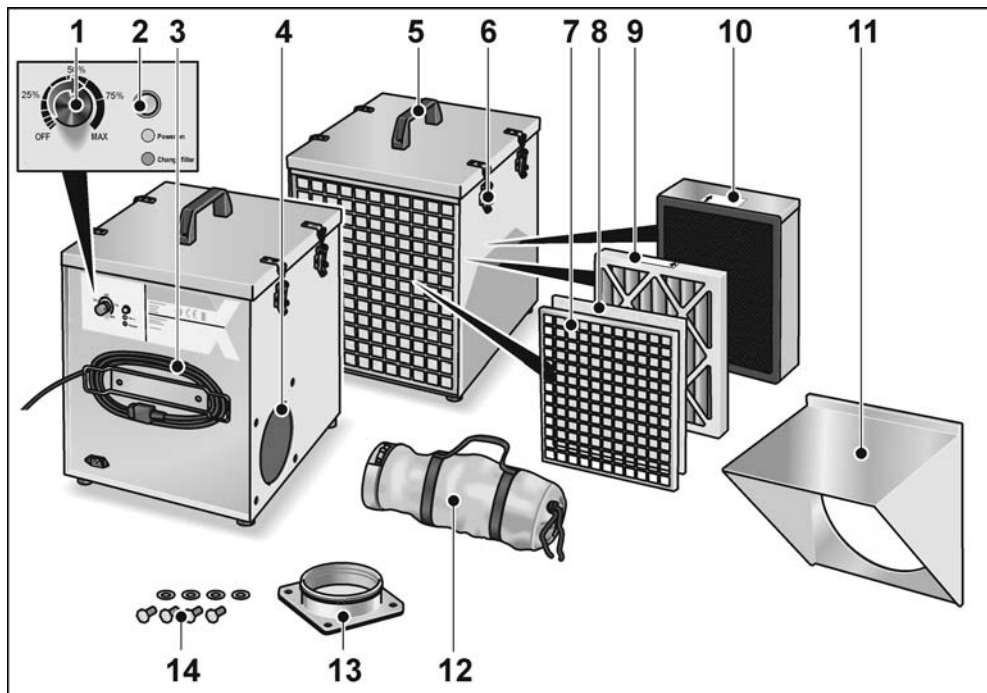

- | | | | |
|---|---------------------------------------|----|---|
| 1 | Kierrettävä tehonsäädin | 9 | Karkeapölysuodatin G4, G4-AK tai F7 |
| 2 | Suodattimien vaihdon merkivaliodiodi | 10 | Hienopölysuodatin H13 HEPA |
| 3 | Verkkojohto 3,5 m jossa verkkopistoke | 11 | Imusuojus sekoitustöihin (esim. kipsi),
lisävaruste |
| 4 | Poistoilmaliitäntä | 12 | Kompakti poistoilmaletku,
vedettävissä 5 m pituuteen |
| 5 | Kantokahva | 13 | Poistoilmalaippa |
| 6 | Salpanokat | 14 | Kiinnitysruuvit |
| 7 | Etusäleikkö | | |
| 8 | Kuituesisuodatin G3 | | |

Käyttöohjeet

VAROITUS!

Irrota pistoke pistorasiasta aina ennen kaikkia ilmanpuhdistimeen kohdistuvia töitä.

Ennen käyttöönottoa

- Ota ilmanpuhdistin ja varusteet pois pakkauksesta ja tarkasta, ettei toimituksesta puutu mitään ja ettei kuljetusvaurioita ole syntynyt.
- Aseta ilmanpuhdistin kiinteälle ja tasaiselle pinnalle.
- Tarkasta, että kaikki suodattimet ovat paikoillaan laitteessa. Tätä varten kohota yläkantta hiukan, laske se sitten takaisin ja lukitse nokilla.

Poistoilmaletkun kiinnitys

OHJE

Liitä poistoilmaletku ja vedä se asianmukaisesti, jotta suodatettu ilma puhaltuu pois huoneesta, poistoilman poistopään pitää olla saneerattavan tilan ulkopuolella.

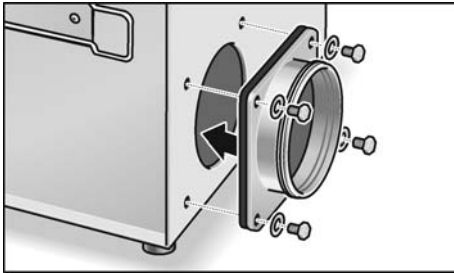

- Poistoilmalaipan kiinnitys.

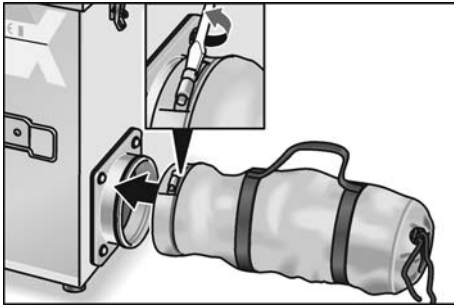

- Avaa ruuvi, työnnä poistoilmaletku laippaan ja kiristä letkusiteen ruuvi kiinni.

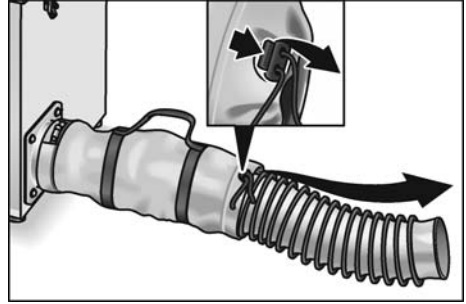

- Avaa lankaside ja vedä poistoilmaletku irti. Poistoilman poistopään pitää olla saneerattavan tilan ulkopuolella!

Suodattimien asettaminen paikalleen / vaihto

Kuitu-esisuodatin G3

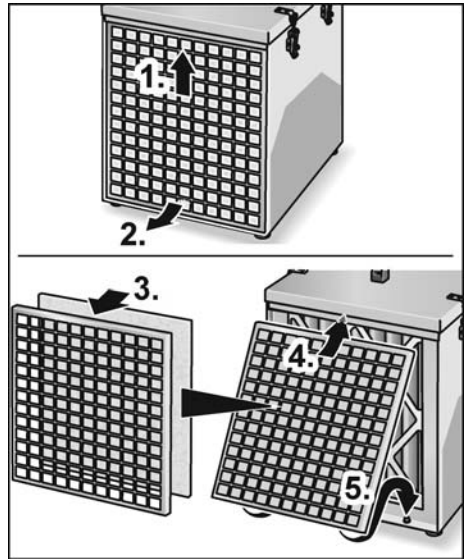

- Paina etusäleikköä kevyesti ylöspäin (1.) ja irrota säleikkö eteenpäin (2.).
- Aseta kuituesisuodatin G3 etusäleikköön (3.).
- Työnnä etusäleikkö listan alle (4.) ja paina säleikkö kiinni alaspäin (5.).

Karkeapölysuodatin G4, aktiivihiilisuodatin G4-AK, hienopölysuodatin F7

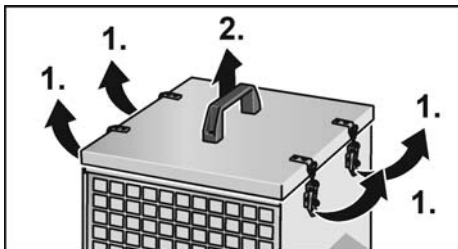

- Avaa salpanokat (1.) ja nosta kansi pois kantokahvasta (2.) tarttuen.

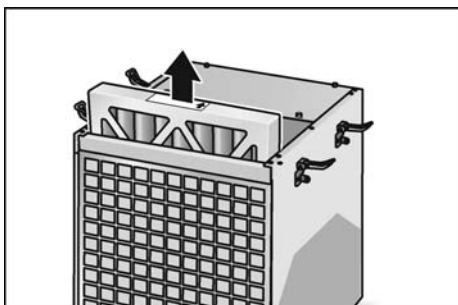

- Poista suodatin.

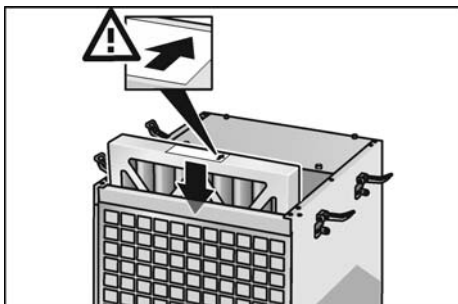

- Aseta uusi suodatin (karkeapölysuodatin G4, aktiivihiilisuodatin G4-AK, hienopölysuodatin F7) paikalleen. Varmista, että suodatin tulee oikein paikalleen (nuoli suodattimessa).
- Aseta kansi paikalleen ja kiinnitä salpanokat.

HEPA-suodatin H13

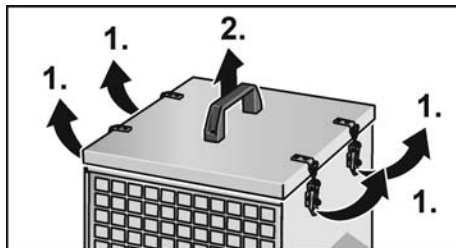

- Avaa salpanokat (1.) ja nosta kansi pois kantokahvasta (2.) tarttuen.

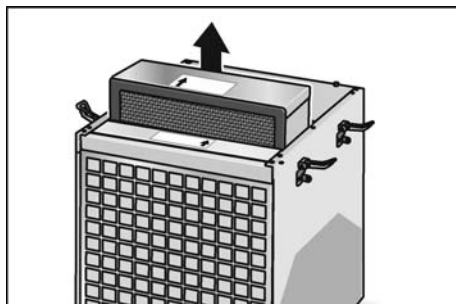

- Poista HEPA-suodatin H13.

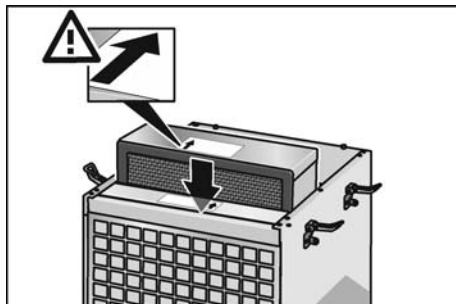

- Aseta uusi HEPA-suodatin H13 paikalleen. Varmista, että suodatin tulee oikein paikalleen (nuoli suodattimessa).
- Aseta kansi paikalleen ja kiinnitä salpanokat.

Imusuojuksen asettaminen paikalleen / vaihto

Imusuojuus sekoitustöihin

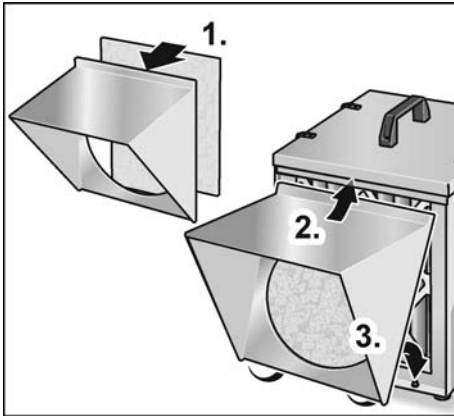

- Paina kuituesisuodatin G3 kiinni sekoitustöissä käytettävään imusuojukseen (1.).
- Työnnä sekoitustöissä käytettävä imusuojuus listan alle (2.) ja paina suojuus kiinni alaspäin (3.).

Käyttöönotto

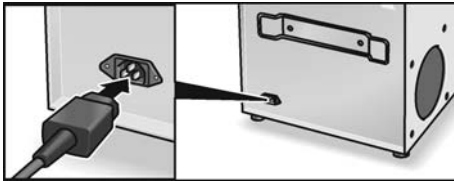

- Laita laitteen verkkopistoke pistorasiaan.

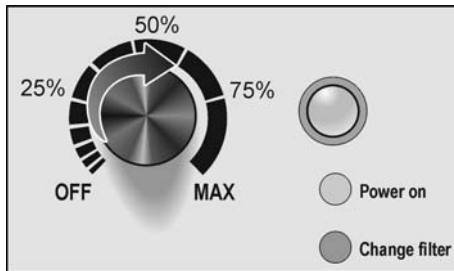

- Kierrä tehonsäädin haluamasi tehon asentoon (0–100 %). Puhallinmoottori käynnistyy vasta noin

5–10 sekunnin kuluttua (elektroniikan tarkastusohjelma suoritetaan ensin)

- Merkkivalodiodei palaa vihreänä: Ilman läpivirtausmäärä on riittävä ja siten suodatus on kunnossa.
- Merkkivalodiodei palaa punaisena: Ilman läpivirtausmäärä liian pieni, suodattimet on vaihdettava.

Työohjeita

Saneeraustyökalukoneita käytettäessä tarvitaan erillisiä turvallisuusimureita, jotka imuroivat suuret pölymäärät suoraan työkalukoneesta. Huoneilmaan jäävä hienopöly imetään sitten suodattavalla ilmanpuhdistimella. Näin estetään pölyn leviäminen muihin tiloihin.

Pölyn keräämisen myötä laitteen suodattimien läpäisevyys huononee laitteen käytön myötä, jolloin suodatettava ilmamäärä vastaavasti pienenee jatkuvasti, kunnes lopulta punainen varoitusvalo syttyy. Silloin suodattimet on vaihdettava uusiin.

Laitteessa on LED-merkkivalo (vihreä/punainen), joka varoittaa suodattimen tukkeutumisesta.

- Jos LED palaa punaisena, G3- ja G4-suodatin tai F7 on vaihdettava.
- Jos varoitusvalo suodattimen vaihtamisen jälkeen syttyy heti uudelleen punaisena, myös H13-suodatin on vaihdettava.

Työskentelyalue

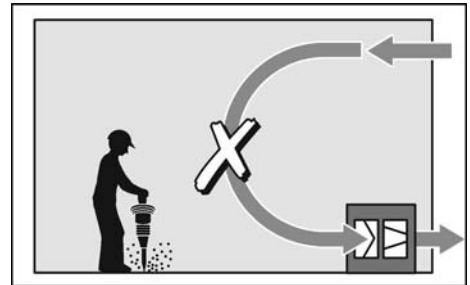

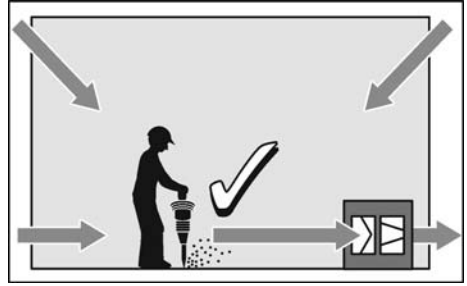
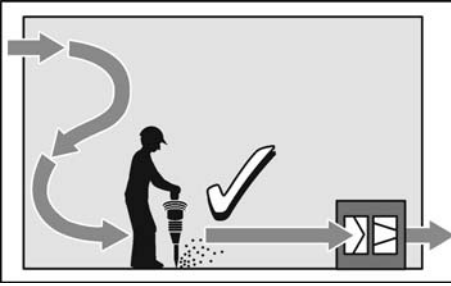

Suodattimien valinta

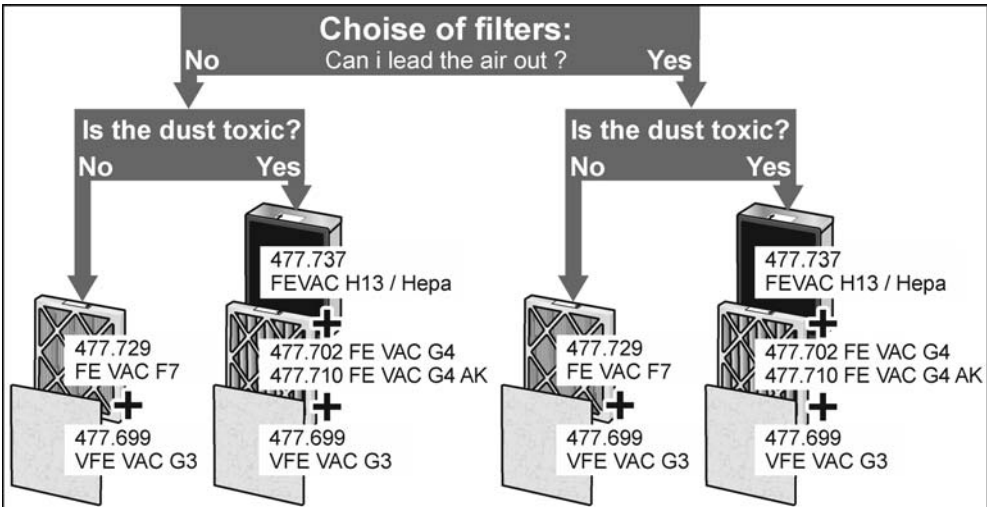

Käyttötavat

Käyttö alipaineysikkönä

Tällä laitteella voidaan laskea saneerattavan tilan ilmanpainetta käyttäen muovisia suojajakajia ja läpivientiletkuja. Tila tiivistetään muihin tiloihin nähden muoviseinillä, ja poistoilmaletku johdetaan ulos tai toiseen huonetilaan.

i OHJE

Saneerattavan tilan ilman pitää vaihtua vähintään kolme kertaa tunnissa.

Jos huoneen pinta-ala on 30 m² ja korkeus 2,50 m, VAC 800-EC pystyy uusien suodattimien G3 + G4 tai G3 + F7 tai G3 + G4 + H13 käytettäessä vaihtamaan tilan ilman yli kuusi kertaa tunnissa.

Jos olet varma, ettei pöly sisällä myrkyllisiä aineita, voit käyttää G3 + F7-suodattimia. Jos sinulla on pieninkin epäily, että kohteessa on kvartsi-, home-, kreosootti- tai asbestipölyä, on käytettävä G3 + G4 + H13-suodattimia. Muista, että asbestiä saavat suorittaa vain valtuutetut asbestiyritykset!

Laitetta käytetään yleensä lähes suurimmalla tehollaan, jotta riittävän suuri alipaine varmistetaan.

i OHJE

Älä kytke laitetta yöksi pois päältä, vaan pienennä sen tehoa ja anna sen jäädä päälle, jotta jäljellä oleva pöly imetään pois. Jos laite kytketään yöksi pois päältä, paineen tasautumisen seurauksena hienopölyä leviää muihin tiloihin.

Käyttö ilmanpuhdistimena

Saneerattavaa tilaa ei aina pystytä täysin eristämään muista tiloista, esimerkiksi jos tila on liian suuri tai monimuotoinen. Tällaisissa tapauksissa laitetta voidaan käyttää ilmanpuhdistimena. Laite sijoitetaan mahdollisimman lähelle pölyn syntykohtaa. Suositus käytettävistä suodattimista:

- Kivi- ja kipsipölylle jne.:
G3 + G4 tai G3 + F7
- Vaarallisille pölyille kuten homesieni-itiöt, asbesti jne.:
G3 + G4 + H13

Käyttö tuulettimena

Jos työmaalla tarvitaan tehokasta tuuletusta, laite soveltuu myös siihen. Muita mahdollisia käyttötarkoituksia ovat maalien tai tasoitteiden kuivumisen nopeuttaminen, huoneiden tuulettaminen ja kemiallisten höyryjen poistaminen työskentelyalueelta.

i OHJE

Laitetta ei saa käyttää ilman suodattimia. Laitteessa on käytettävä vähintään G3 + G4-suodattimia myös pölyttömissä käyttöpaikoissa.

Ilmanvaihtokerroin/ tunti	3x	6x	9x	15x
m ² jos H = 2,5 m	53	27	18	11
m ² jos H = 3 m	44	22	15	9

Käyttö hajunpoistolaitteena

Aktiivihiiisuodattimella G4-AK pystytään ilmasta poistamaan haitallisia hajuja. Muutoin aktiivihiiisuodatin G4-AK vastaa tavallista G4-suodatinta, ja se asennetaan sen tilalle.

i OHJE

Pois päältä kytkemisen jälkeen laite toimii vielä hetken aikaa.

Suodattimien käyttötiedot

Laitteen parhaan tehon takaamiseksi on varmistettava, että esimerkiksi koneilla tehtävissä saneeraustöissä syntyvä pöly imuroidaan turvallisuuspölynimurilla heti koneesta. FLEX-tuotevalikoima sisältää koneita, joissa on pölynimurin liitäntäadapteri saneeraustöissä käytettävän, siirrettävän L-, M- tai H-luokan turvallisuuspölynimurin liittämistä varten.

Seuraavassa taulukossa on annettu suodattimien keskimääräinen arvioitu vaihtoväli:

Suodatin	Suuri pölymäärä	Keskisuuri pölymäärä
Esisuodatin G3	3/ per päivä	2/ per päivä
Karkeapölysuodatin G4	1/ per päivä	1/ per 3 päivää
Hienopölysuodatin F7	1/ per päivä	1/ per 3 päivää
HEPA-suodatin H13	1/ per kuukausi	1/ per 3 kuukautta

Suodatin	Pieni pölymäärä	Lopetustyöt (viimeistely)
Esisuodatin G3	1/ per päivä	1/ per 2 päivää
Karkeapölysuodatin G4	1/ per 3 viikkoa	1/ per 3 kuukautta
Hienopölysuodatin F7	1/ per 3 viikkoa	1/ per 3 kuukautta
HEPA-suodatin H13	1/ per 6 kuukautta	1/ per 12 kuukautta

Hienopölysuodattimien käyttöäin maksimoimiseksi suositamme aina käyttämään esisuodatinta G3.

- Esisuodatin G3 suodattaa 80 prosenttia hiukkasmassasta (pölystä)
- Karkeapölysuodatin G4 suodattaa 90 prosenttia hiukkasmassasta (pölystä)

- Hienopölysuodatin F7 suodattaa 80 prosenttia hiukkasmassasta, jossa hiukkaskoko on > 0,4 µm
- HEPA-suodatin H13 suodattaa 99,95 % hiukkaskoon 0,1 – 0,25 µm hiukkasista, ja tämän suodattimen käyttö on määrättyä, jos on pieninkin epäily, että kohteessa on kvartsi-, home- tai asbestipölyä; näin MPPS-pölyt suodataan asianmukaisesti.

Suodattimet täyttävät rakennustyöturvallisuusmääräysten imuilmamäärää koskevat vaatimukset.

Huolto ja hoito

VAROITUS!

Irrota pistoke pistorasiasta aina ennen kaikkia ilmanpuhdistimeen kohdistuvia töitä.

Puhdistus

VAROITUS!

Käytön jälkeen ilmanpuhdistin on puhdistettava saneerattavassa tilassa.

- Mahdollisuuksien mukaan puhdistus laite sisä- ja ulkopuolelta turvallisuuspolynimurilla.
- Pyyhi kotelon ulkopinnat kostealla kankaalla.

Korjaukset

Korjaukset saa suorittaa vain valmistajan valtuuttama huoltoliike.

Varaosat ja tarvikkeet

Katso muut lisätarvikkeet, erityisesti työkaluterät, valmistajan tuote-esitteistä.

Räjätyskuvat ja varaosaluettelot löydät kotisivuiltamme:

www.flex-tools.com

Kierrätysohjeita

VAROITUS!

Tee käytöstä poistetut koneet käyttökelvottomaksi irrottamalla liitäntäjohto.



Vain EU-maat

Käytöstä poistetut sähkötyökalut eivät kuulu sekajätteisiin!

Käytöstä poistettavia sähkö- ja elektroniikkalaitteita koskevan EU-direktiivin 2012/19/EU ja sen voimaansaattavien kansallisten säädösten mukaisesti sähkötyökalut on toimitettava ongelmajätteen keräyspisteeseen ja ohjattava ympäristöystävälliseen kierrätykseen.

OHJE

Lisätietoja kierrätysmahdollisuuksista saat alan liikkeistä!

CE-vaatimustenmukaisuus

Vakuutamme yksinomaisella vastuullamme, että kohdassa "Tekniset tiedot" kuvattu tuote on seuraavien standardien tai ohjeellisten asiakirjojen mukainen:

EN 60335 noudattaen määräyksiä direktiiveissä
 EN 60335-1:2002 + A2:2006
 EN 60335-2-40:2003 + A11:2004
 EN 61000-3-2, EN 61000-3-3
 EN 61000-6-2, EN 61000-6-3
 EN 1822-4-5, EMC 2014/30/EU
 LVD 2014/35/EU, MD 2006/42/EU
 2009/125/EU, 327/2011/EU
 RoHS 2011/65/EU

Teknisestä dokumentaatiosta vastaa:

FLEX-Elektrowerkzeuge GmbH, R & D
 Bahnhofstrasse 15, D-71711 Steinheim/Murr

Eckhard Rühle
 Manager Research &
 Development (R & D)

Klaus Peter Weinper
 Head of Quality
 Department (QD)

27.03.2019

FLEX-Elektrowerkzeuge GmbH
 Bahnhofstrasse 15, D-71711 Steinheim/Murr

Vastuun poissulkeminen

Valmistaja ja valmistajan edustaja eivät vastaa vahingoista tai menetyksistä, joiden syynä on liiketoiminnan keskeytyminen johtuen tuotteesta tai siitä, ettei tuotetta mahdollisesti voida käyttää. Valmistaja ja tämän edustaja eivät vastaa vahingoista, joiden syynä on epäasiallinen käyttö tai käyttö yhdessä muiden valmistajien tuotteiden kanssa.

Lisävarusteet ja tarvikkeet

G3 kuituesisuodatin suodattimien suojaksi n. 15 Pa	VFE VAC G3	477.699
G4 karkeapölysuodatin n. 45 Pa	FE VAC G4	477.702
G4 aktiivihiilisuodatin hajujen suodatukseen n. 45 Pa	FE VAC G4-AK	477.710
F7 hienopölysuodatin 350 m ³ / 60 Pa	FE VAC F7	477.729
H13 HEPA-suodatin 720 m ³ / 190 Pa	FE VAC H13 / HEPA	477.737
Kompakti poistoilmaletku, Ø 125 mm, vedettävissä 5 m pituuteen	SH 125 x 5 m C	477.672
Poistoilmaletku Ø 125 mm, pituus 88 m	SH 125 x 88 m PP	477.680
Imusuojaus sekoitustöihin (esim. kipsipöly)	VAC-AT D315	477.664
Pölysuojusovi	DL 2,3 x 1,3 m PP	477.753

Spis treści

Zastosowane symbole	110
Symbole na urządzeniu	110
Wskazówki bezpieczeństwa	110
Dane techniczne	112
Opis urządzenia	113
Instrukcja obsługi	114
Konserwacja i czyszczenie	120
Wskazówki dotyczące utylizacji	120
Deklaracja zgodność C E	120
Wykluczenie odpowiedzialności	120
Akcesoria	121

Zastosowane symbole

OSTRZEŻENIE!

Oznacza bezpośrednio zagrażające niebezpieczeństwo. Nieprzestrzeganie tej wskazówki grozi śmiercią lub bardzo ciężkimi obrażeniami.

OSTROŻNIE!

Oznacza możliwość wystąpienia niebezpiecznej sytuacji. Nieprzestrzeganie tej wskazówki może doprowadzić do skaleczeń lub szkód materialnych.

WSKAZÓWKA

Oznacza wskazówki dla użytkownika i ważne informacje.

Symbole na urządzeniu



Przed uruchomieniem urządzenia przeczytać instrukcję obsługi!

Wskazówki bezpieczeństwa

OSTRZEŻENIE!

Przed użyciem oczyszczacza powietrza przeczytać poniższe dokumenty:

- tę instrukcję obsługi;
- „Ogólne instrukcje bezpieczeństwa” dotyczące obsługi oczyszczacza powietrza zamieszczone w dołączonym zeszycie (nr pisma: 315.915);
- reguły i przepisy dotyczące zapobiegania nieszczęśliwym wypadkom obowiązujące na miejscu zastosowania.
I zastosować się do podanych w nich informacji.

Ten oczyszczacz powietrza skonstruowano zgodnie z obecnym stanem wiedzy technicznej i uznanymi zasadami bezpieczeństwa technicznego. Mimo to podczas użytkowania produktu może wystąpić zagrożenie dla zdrowia i życia użytkownika lub osób trzecich albo uszkodzenia urządzenia lub innych strat materialnych. Oczyszczacza powietrza wolno używać tylko

- zgodnie z przeznaczeniem,
- w niezawodnym stanie technicznym zgodnym z zasadami bezpieczeństwa i higieny pracy.

Usterki wywierające wpływ na bezpieczeństwo należy niezwłocznie usunąć.

Zastosowanie zgodne z przeznaczeniem

Oczyszczacz powietrza VAC 800-EC jest przeznaczony

- do profesjonalnego zastosowania w przemyśle i rzemiośle,
- do usuwania z pomieszczenia pyłu, np. podczas prac renowacyjnych oraz nieprzyjemnych zapachów, aby zapewnić, że powietrze w pomieszczeniu będzie nieszkodliwe dla zdrowia. W przypadku zastosowania filtrów klasy HEPA/H13 można odfiltrować zarodniki grzybów pleśniowych, azbest i podobne substancje szkodliwe.

Instrukcje bezpieczeństwa dotyczące oczyszczacza powietrza

OSTRZEŻENIE!

Przeczytać wszystkie wskazówki bezpieczeństwa i pouczenia. Zaniedbania w przestrzeganiu wskazówek bezpieczeństwa i pouczeń mogą spowodować porażenie prądem elektrycznym, pożar i/lub ciężkie zranienia. Wskazówki bezpieczeństwa oraz instrukcje należy zachować do użytku w przyszłości.

- Nie użytkować urządzenia w pobliżu palnych lub wybuchowych cieczy.
- Nie zasysać oparów wybuchowych ani cieczy palnych.
- Nie użytkować w pobliżu otwartych palenisk, jak kominki, piece itp. aby zapobiec zassaniu szkodliwego tlenu węgla.
- Przed uruchomieniem skontrolować, czy stan obudowy, uszczelki i kabla zasilającego jest dobry. Nie mogą być obecne żadne uszkodzenia.
Pogięte ramki lub uszkodzone uszczelki mogą spowodować wydostanie się na zewnątrz niebezpiecznego pyłu.
- Nigdy nie użytkować urządzenia z uszkodzonym kablem zasilania.
Regularnie kontrolować kabel i ew. wymieniać na nowy.
- Uszkodzone urządzenia niezwłocznie przekazać do naprawy.
- Urządzenie jest dopuszczone do użytku wyłącznie w pomieszczeniach wewnętrznych, nie wolno go narażać na działanie wilgoci, ani ustawiać w kałużach lub zbiornikach stojącej wody.
Jeżeli urządzenie niespodziewanie ulegnie zmoczeniu, odłączyć wtyk zasilania i dokładnie osuszyć urządzenie przed jego ponownym użyciem.
- Podczas transportu zadbać o stabilne ustawienie urządzenia.
- W czasie pracy urządzenie nie odkładać na nie żadnych przedmiotów, np. elementów odzieży.
- Nie zakrywać otworów powietrznych, jeżeli nie są przyłączone żadne przewody elastyczne.

- Zapewnić, że używane będą czyste filtry w dobrym stanie. Zatkane filtry mogą wywołać przeciążenie silnika. Wolno stosować wyłącznie zalecane filtry, zgodnie z założeniami obowiązującymi w danym miejscu.
- Na czas konserwacji, napraw i czyszczenia odłączyć urządzenie od sieci elektrycznej.
- Podczas manipulacji zabrudzonymi filtrami używać rękawic oraz środków ochrony dróg oddechowych.
- Zużyte filtry włożyć do zamkniętego worka na śmieci i usunąć.
- Wolno używać tylko filtrów przeznaczonych dla tego urządzenia.
- Do czyszczenia oczyszczacza powietrza nie używać strumienia wody ani sprężonego powietrza, tylko zasysać na sucho i przetrzeć wilgotną szmatką.
- Przed założeniem nowego filtra poczekać na wyschnięcie urządzenia.

Dane techniczne

		VAC 800-EC
Typ urządzenia		Oczyszczacz powietrza
Wymiary (szer. × wys. × głęb.)	mm	390x508x373
Masa	kg	11,0
– z filtrem (G3 + G4 + H13)		7,2
– bez filtra		
Przepływ powietrza	m ³ /h	ok. 544
– z nowymi filtrami (G3 + G4 + H13)		400 - 544
– w przypadku ustawienia „MAX” i zielonego koloru diody LED		
– W przypadku zabrudzenia filtrów i czerwonego koloru diody LED		≤400
Zdolność filtrów do pochłaniania zanieczyszczeń powietrza	Pa	ok. 320
Silnik wentylatora		
Moc	kW	0,17
Pobór prądu	A	1,7 - 1,45
Napięcie sieciowe	V AC Hz	230 50/60
Zakres prędkości obrotowej wentylatora	obr./min	ok. 0 - 3.930

Opis urządzenia

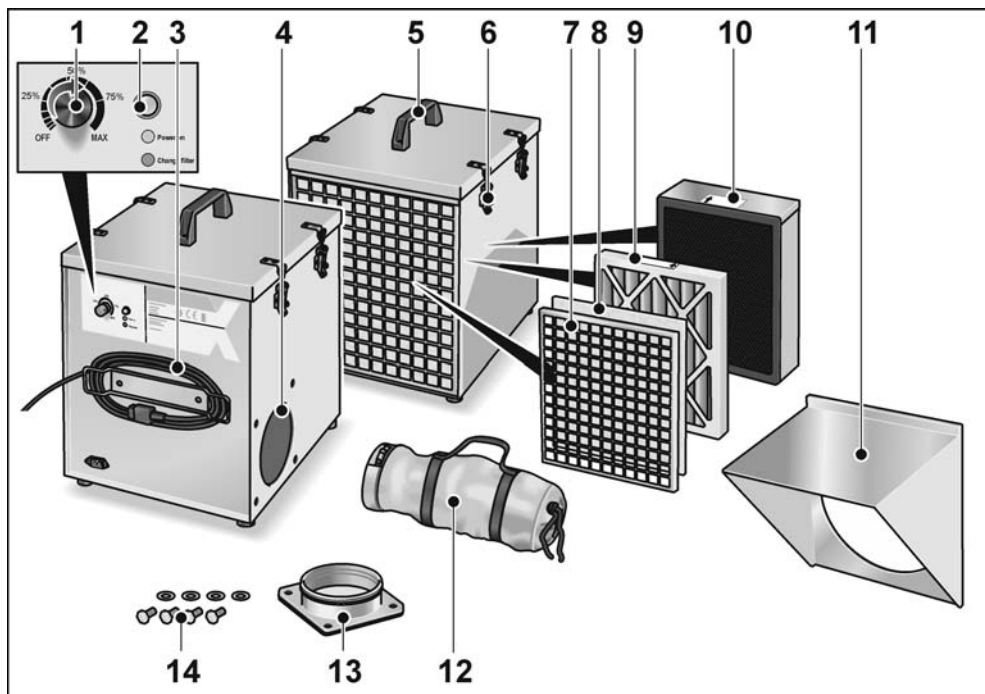

- | | | | |
|---|---|----|---|
| 1 | Regulator obrotowy mocy | 9 | Zgrubny filtr przeciwpylowy G4, G4-AK lub F7 |
| 2 | Dioda kontrolna wymiany filtrów | 10 | Dokładny filtr przeciwpylowy H13 HEPA |
| 3 | Przewód zasilania elektrycznego 3,5 m z wtykiem | 11 | Ostona zasysająca do zastosowania podczas mieszania (np. gipsu), opcjonalna |
| 4 | Przyłącze powietrza odlotowego | 12 | Przewód powietrza odlotowego, złożony, możliwość rozłożenia do długości 5 m |
| 5 | Uchwyt transportowy | 13 | Kołnierz powietrza odlotowego |
| 6 | Zatrzaski zamykające | 14 | Śruby mocujące |
| 7 | Kratka przednia | | |
| 8 | Włókninowy filtr wstępny G3 | | |

Instrukcja obsługi

⚠ OSTRZEŻENIE!

Przed przeprowadzeniem jakichkolwiek prac przy oczyszczaczu powietrza odłączyć wtyk zasilania.

Przed uruchomieniem

- Rozpakować oczyszczacz powietrza i wyposażenie, sprawdzić kompletność zakresu dostawy i czy nie ma uszkodzeń powstałych w czasie transportu.
- Ustawić oczyszczacz powietrza na stałym, równym podłożu.
- Sprawdzić, czy w urządzeniu są zainstalowane wszystkie filtry. W tym celu na chwilę zdjąć górną pokrywę, następnie założyć ją ponownie i zamocować zatrzaskami.

Montaż elastycznego przewodu powietrza odłotowego

i WSKAZÓWKA

Przyłączyć przewód powietrza odłotowego i ułożyć go właściwie, aby możliwe było wydychanie przefiltrowanego powietrza z pomieszczenia, otwór wydychowy musi się znajdować poza oczyszczanym pomieszczeniem.

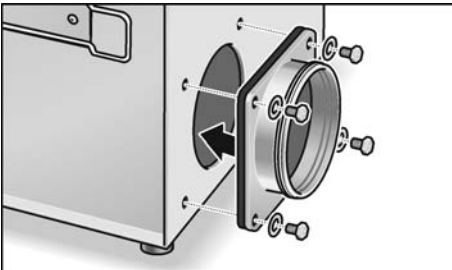

- Zamontować kołnierz powietrza odłotowego.

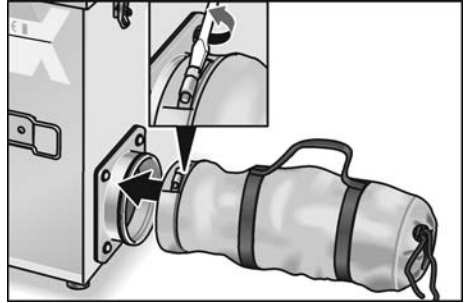

- Odkręcić śrubę, nasunąć przewód elastyczny powietrza odłotowego na kołnierz i dokręcić śrubę obejmy zaciskowej.

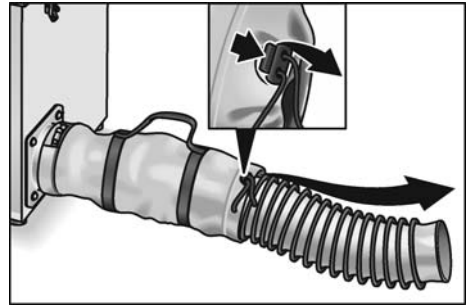

- Rozwiązać sznurowanie i wyciągnąć przewód elastyczny powietrza odłotowego. Otwór wydychowy powinien się znajdować poza pomieszczeniem poddawany renowacji!

Instalacja/wymiana filtrów

Włókninowy filtr wstępny G3

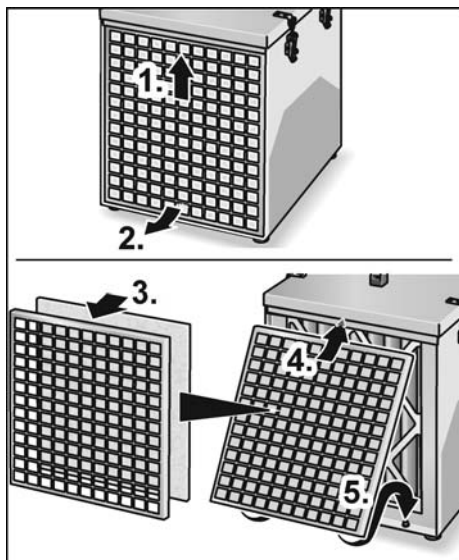

- Lekko unieść kratkę przednią (1.) i wyjąć od przodu (2.).
- Założyć włókninowy filtr wstępny G3 na kratkę przednią (3.).
- Wsunąć kratkę przednią pod listwę (4.) i opuścić pozwalając na zatrzaśnięcie (5.).

Zgrubny filtr przeciwpyłowy G4, filtr z węglem aktywnym G4-AK, dokładny filtr przeciwpyłowy F7

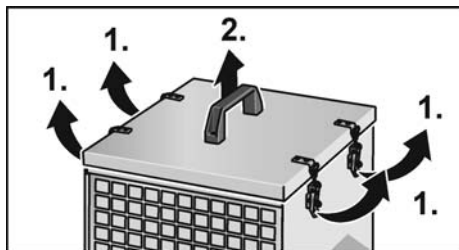

- Otworzyć zatrzaski (1.) i zdjąć pokrywę trzymając za uchwyt transportowy (2.).

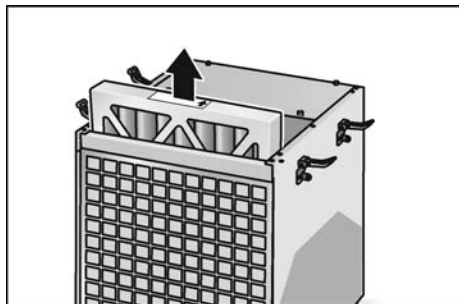

- Wyjąć filtr.

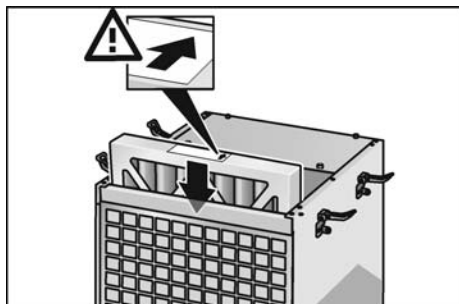

- Założyć nowy filtr (zgrubny filtr przeciwpyłowy G4, filtr z węglem aktywnym G4-AK, dokładny filtr przeciwpyłowy F7). Zwracać uwagę na właściwe położenie (wskazane strzałką na filtrze).
- Ponownie założyć pokrywę i zamknąć zatrzaski.

Filtr HEPA H13

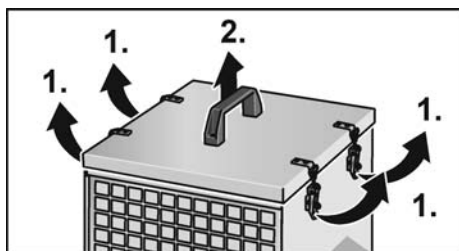

- Otworzyć zatrzaski (1.) i zdjąć pokrywę trzymając za uchwyt transportowy (2.).

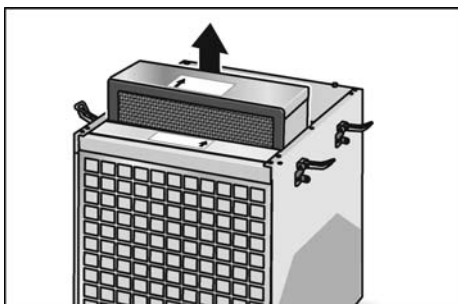

- Wyjąć filtr HEPA H13.

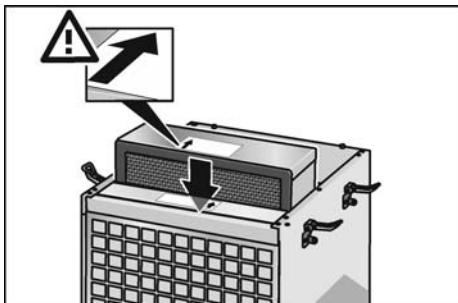

- Założyć nowy filtr HEPA H13. Zwracać uwagę na właściwe położenie (wskazane strzałką na filtrze).
- Ponownie założyć pokrywę i zamknąć zatrzaski.

Montaż/wymiana osłony zasysającej

Osłona zasysająca do zastosowania w przypadku mieszania (np. gipsu)

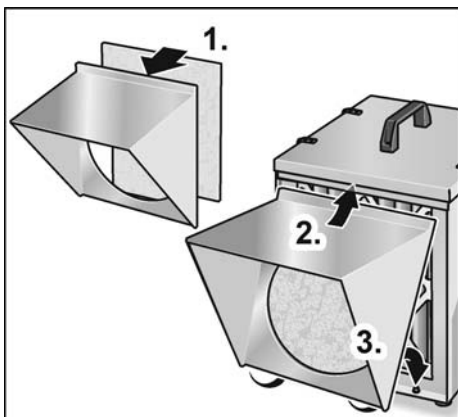

- Wcisnąć włókninowy filtr wstępny G3 w osłonę zasysającą do zastosowania w przypadku mieszania (np. gipsu) (1.).
- Wsunąć osłonę zasysającą pod listwę (2.) i opuścić pozwalając na zatrzasknięcie (3.).

Uruchomienie

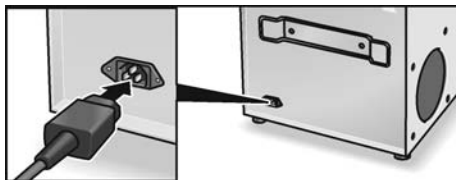

- Włożyć wtyk do gniazda zasilającego.

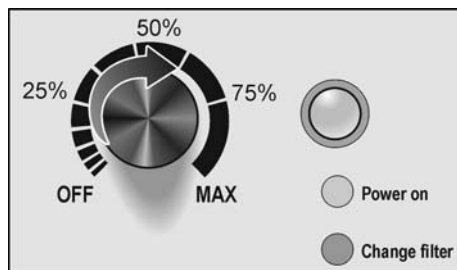

- Regulatorem obrotowym ustawić żądaną moc (0–100%). Silnik wentylatora uruchamia się dopiero po ok. 5–10 s (wcześniej uruchamia się program kontroli układów elektronicznych)
 - Dioda kontrolna świeci zielonym światłem: wystarczający przepływ powietrza, czyli filtry są sprawne.
 - Dioda kontrolna świeci czerwonym światłem: za mały przepływ powietrza, konieczne wymienić filtry.

Wskazówki dotyczące pracy urządzenia

W przypadku prac z zastosowaniem maszyn renowacyjnych konieczne jest użycie osobnych odkurzaczy bezpiecznych, aby zasysać duże ilości pyłu bezpośrednio do maszyny. Pozostały drobny pył unoszący się w powietrzu pomieszczenia będzie zassany przez oczyszczacz powietrza i odfiltrowany. W ten sposób zapobiega się rozprzestrzenianiu pyłu na inne obszary.

Wskutek pochłaniania pyłu stopniowo zmniejsza się przepuszczalność filtrów oraz filtrowana ilość powietrza, aż do chwili, gdy dioda LED zaczyna świecić czerwonym światłem. Wówczas trzeba wymienić filtry na nowe.

Urządzenie wyposażono we wskaźnik LED (świecący zielonym/czerwonym światłem), informujący o zatankowaniu filtra.

- Jeżeli dioda LED świeci czerwonym światłem, konieczna jest wymiana filtra G3 i G4 lub F7.
- Jeżeli po ich wymianie dioda LED natychmiast ponownie zaczyna świecić czerwonym światłem, trzeba wymienić także filtr H13.

Zakres pracy

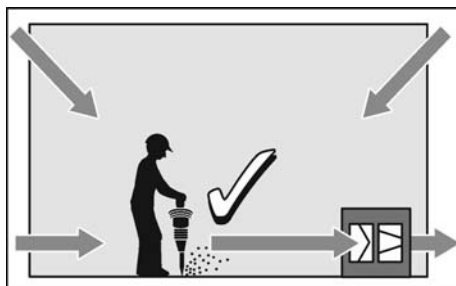
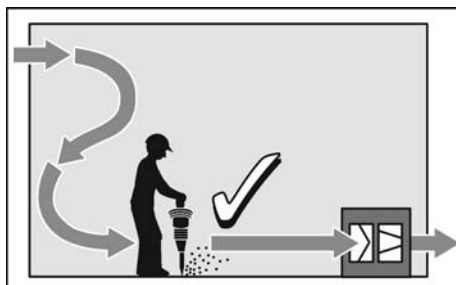
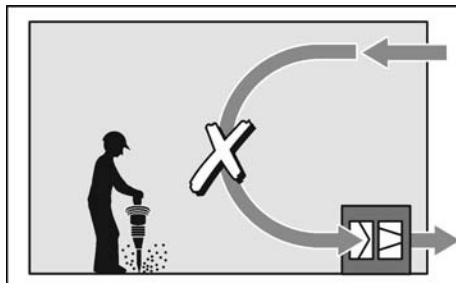

Wybór filtrów

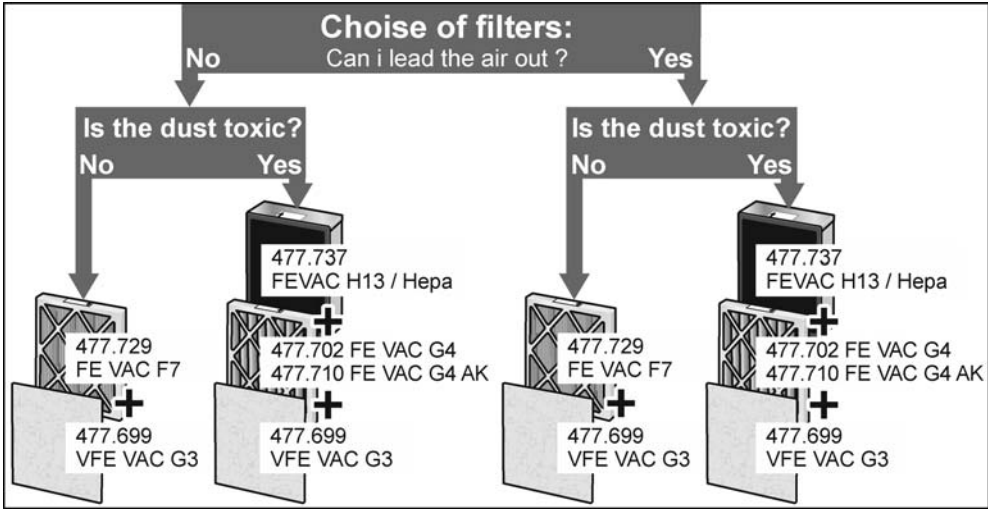

Rodzaje zastosowania

Zastosowanie w charakterze jednostki podciśnieniowej

Używając urządzenia można obniżyć ciśnienie powietrza w pomieszczeniu poddawanym renowacji, stosując przegrody ochronne z tworzywa sztucznego oraz elastyczne przewody przewodzące. Pomieszczenie jest uszczelnione w stosunku innych obszarów ściankami z tworzywa sztucznego, a przewód powietrza odłotowego wyprowadzony na zewnątrz lub do innych obszarów.

i WSKAZÓWKA

Powietrze w pomieszczeniu poddawanym renowacji powinno być wymieniane przynajmniej trzy razy na godzinę. W pomieszczeniu o powierzchni 30 m² i wysokości 2,50 m urządzenie VAC 800-EC w przypadku nowych filtrów G3 + G4 lub G3 + F7 albo G3 + G4 + H13 może wymieniać powietrze ponad sześć razy na godzinę. Jeżeli użytkownik jest pewny, że pył nie zawiera żadnych trujących składników, może użyć filtrów G3 + F7. Jeżeli istnieje choćby najmniejsze podejrzenie obecności kwarcu,

pleśni, kreozotu lub pyłu azbestowego, bezwzględnie zastosować filtry G3 + G4 + H13. Pamiętać, że prace z zastosowaniem azbestu mogą przeprowadzać wyłącznie firmy wyspecjalizowane w takiej działalności! W czasie pracy maszyna w normalnym trybie pracuje z mocą bliską maksymalnej, aby wytworzyć wystarczające podciśnienie.

i WSKAZÓWKA

Nie wyłączać urządzenia na noc, tylko zmniejszyć jego obroty i pozostawić pracujące, aby mogło zassać pozostały pył. Wyłączenie urządzenia na noc spowoduje rozprzestrzenienie się drobnego pyłu na inne obszary po wyrównaniu ciśnienia.

Zastosowanie w charakterze oczyszczacza powietrza

Poddawanego renowacji obszaru nie można zawsze całkowicie odseparować, jeżeli np. pomieszczenie jest za duże lub ma skomplikowany kształt. W takim przypadku urządzenia można użyć w charakterze oczyszczacza powietrza. Samo urządzenie ustawić jak najbliższe źródła pyłu.

Zalecenie dotyczące zastosowania filtrów:

- do pyłów z kamienia i gipsu itp.:

G3 + G4 lub G3 + F7

- do **niebezpiecznych** pyłów, takich jak zawierające zarodniki pleśni, azbest itp.: **G3 + G4 + H13**

Zastosowanie w charakterze dmuchawy

Jeżeli na placu budowy potrzebna jest wydajna wentylacja, to urządzenie nadaje się także do takiego zadania. Dalszymi możliwymi zastosowaniami są przyspieszenie procesu schnięcia farby lub wypełnienia, wentylacja pomieszczeń i usuwanie oparów chemicznych z obszaru prac.

i WSKAZÓWKA

Nie wolno użytkować urządzenia bez wkładów filtrujących. Nawet w obszarach, gdzie nie występuje zapylenie, trzeba używać przynajmniej zestawu filtrów G3 + G4.

Stopień wymiany powietrza / godz.	3 ×	6 ×	9 ×	15 ×
m ² przy H = 2,5 m	53	27	18	11
m ² przy H = 3 m	44	22	15	9

Zastosowanie w charakterze środka dezodoryzującego

Filtr z węglem aktywnym G4-AK umożliwia usunięcie z powietrza uciążliwych zapachów. Oprócz tej cechy, filtr z węglem aktywnym jest odpowiednikiem zwykłego filtra G4 i można go wsuwać do zasobnika na filtr G4.

i WSKAZÓWKA

Po wyłączeniu urządzenia pracuje jeszcze krótką chwilę.

Informacje dotyczące zastosowania filtrów

Aby uzyskać najlepszą moc urządzenia należy zagwarantować, że pył powstający np. podczas maszynowych prac renowacyjnych będzie zasysany bezpośrednio przez maszynę przez odkurzacz bezpieczny. Asortyment FLEX obejmuje maszyny, wyposażone w adapter zasysający, umożliwiające przyłączenie mobilnych odkurzaczy bezpiecznych klasy L, M i H przeznaczonych do zastosowania podczas prac renowacyjnych.

Poniżej podano przeciętny szacowany okres pomiędzy wymianami filtrów:

Filtr	Duża ilość pyłu	Umiarkowana ilość pyłu
Filtr wstępny G3	3/ na dzień	2/ na dzień
Zgrubny filtr przeciwpyłowy G4	1/ na dzień	1/ na 3 dni
Dokładny filtr przeciwpyłowy F7	1/ na dzień	1/ na 3 dni
Filtr HEPA H13	1/ na miesiąc	1/ na 3 miesiące

Filtr	Niewielka ilość pyłu	Prace wykończeniowe (Finish)
Filtr wstępny G3	1/ na dzień	1/ na 2 dni
Zgrubny filtr przeciwpyłowy G4	1/ na 3 tygodnie	1/ na 3 miesiące
Dokładny filtr przeciwpyłowy F7	1/ na 3 tygodnie	1/ na 3 miesiące
Filtr HEPA H13	1/ na 6 miesięcy	1/ na 12 miesięcy

Aby zmaksymalizować cykl trwałości dokładnych filtrów przeciwpyłowych zaleca się zawsze stosować filtr wstępny G3.

- Filtr wstępny G3 wychwytuje 80% cząstek stałych (pyłu)
- Zgrubny filtr przeciwpyłowy G4 wychwytuje 90% cząstek stałych (pyłu)
- Dokładny filtr przeciwpyłowy F7 wychwytuje 80% cząstek stałych o rozmiarze > 0,4 µm
- Filtr HEPA H13 wychwytuje 99,95% cząstek o rozmiarze 0,1–0,25 µm i jest nakazany, jeżeli istnieje podejrzenie, że pył zawiera kwarc, pleśń lub azbest, aby można było właściwie filtrować pył MPPS.

Filtry spełniają wymogi rozporządzenia budowlanego w sprawie ilości zasysanego powietrza.

Konserwacja i czyszczenie

OSTRZEŻENIE!

Przed przeprowadzeniem jakichkolwiek prac przy oczyszczaczu powierza odłączyć wtyk zasilania.

Czyszczenie

OSTRZEŻENIE!

Po użyciu oczyszczacza powietrza trzeba go oczyścić jeszcze w pomieszczeniu poddawanych renowacji.

- W miarę możliwości oczyścić wewnątrz i zewnątrz używając bezpiecznego odkurzacza.
- Obudowę oczyścić z zewnątrz mokrą szmatką.

Naprawy

Naprawy urządzenia zlecać do wykonania wyłącznie w punkcie serwisowym autoryzowanym przez producenta.

Części zamienne i wyposażenie dodatkowe

Wyposażenie dodatkowe, a szczególnie narzędzia, które dopuszczone są do zastosowania z tym urządzeniem, można znaleźć w katalogach producenta.

Rysunek wybuchowy i listę części zamiennych można znaleźć na naszej stronie internetowej:

www.flex-tools.com

Wskazówki dotyczące utylizacji

OSTRZEŻENIE!

Ausgediente Geräte durch Entfernen des Netzkabels unbrauchbar machen.



Tylko dla krajów UE
Elektronarzędzi nie wolno wyrzucać wraz z odpadami z gospodarstwa domowego!

Zgodnie z dyrektywą europejską 2012/19/UE w sprawie zużytego sprzętu elektrycznego i elektronicznego oraz jej zastosowaniem do prawa krajowego, istnieje obowiązek oddzielnego zbierania urządzeń elektrycznych celem odzyskania surowców wtórnych i utylizacji.

WSKAZÓWKA

Aktualne informacje o sposobie utylizacji zużytego urządzenia można uzyskać w punkcie zakupu!

Deklaracja zgodność

Deklarujemy z pełną odpowiedzialnością, że wyrób opisany w pozycji „Dane techniczne” jest zgodny z następującymi normami lub dokumentami normatywnymi:

EN 60335 zgodnie z postanowieniami dyrektywy
EN 60335-1:2002 + A2:2006
EN 60335-2-40:2003 + A11:2004
EN 61000-3-2, EN 61000-3-3
EN 61000-6-2, EN 61000-6-3
EN 1822-4-5, EMC 2014/30/EU
LVD 2014/35/EU, MD 2006/42/EU
2009/125/EU, 327/2011/EU
RoHS 2011/65/EU

Odpowiedzialny za dokumentację techniczną:
FLEX-Elektrowerzeuge GmbH, R & D
Bahnhofstrasse 15, D-71711 Steinheim/Murr

Eckhard Rühle
Manager Research &
Development (R & D)

Klaus Peter Weinper
Head of Quality
Department (QD)

27.03.2019

FLEX-Elektrowerzeuge GmbH
Bahnhofstrasse 15, D-71711 Steinheim/Murr

Wykluczenie odpowiedzialności

Producent nie odpowiada za szkody i stracone zyski spowodowane przerwą w działalności gospodarczej zakładu, której przyczyną był nasz wyrób lub niemożliwość jego zastosowania. Producent i jego przedstawiciel nie odpowiadają za szkody spowodowane niewłaściwym użyciem urządzenia lub powstałe przy użyciu urządzenia w powiązaniu z wyrobami innych producentów.

Akcesoria

Włókninowy filtr wstępny G3 do ochrony filtra ok. 15 Pa	VFE VAC G3	477.699
Zgrubny filtr przeciwpylowy G4 ok. 45 Pa	FE VAC G4	477.702
Filtr z węglem aktywnym G4 filtrujący zapachy ok. 45 Pa	FE VAC G4-AK	477.710
Dokładny filtr przeciwpylowy F7 350 m ³ / 60 Pa	FE VAC F7	477.729
Filtr H13 HEPA 720 m ³ / 190 Pa	FE VAC H13 / HEPA	477.737
Elastyczny przewód powietrza odlotowego złożony, Ø 125 mm, rozkładany na 5 m	SH 125 × 5 m C	477.672
Elastyczny przewód powietrza odlotowego Ø 125 mm, długość 88 m	SH 125 × 88 m PP	477.680
Włókninowy filtr wstępny G3 do ochrony filtra ok. 15 Pa	VFE VAC G3	477.699
Zgrubny filtr przeciwpylowy G4 ok. 45 Pa	FE VAC G4	477.702

FLEX-Elektrowerkzeuge GmbH
Bahnhofstr. 15
71711 Steinheim/Murr

Tel. +49 (0) 7144 828-0
Fax +49 (0) 7144 25899

info@flex-tools.com
www.flex-tools.com
