

**FLEX**

# ELEKTROWERKZEUGE

**CHE 18.0-EC**

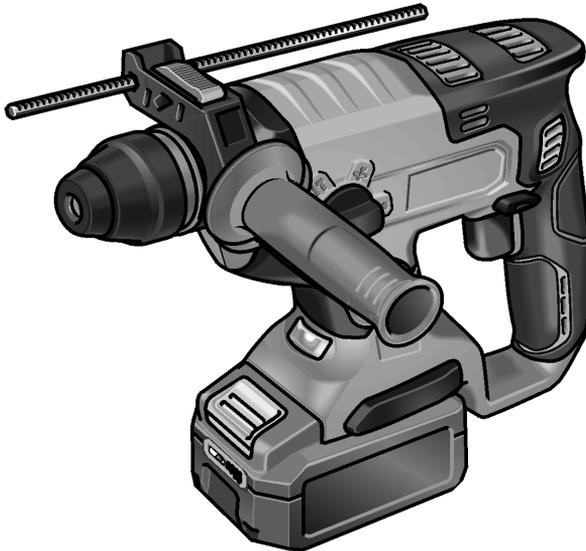

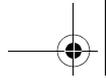

<b>de</b>	Originalbetriebsanleitung .....	3
<b>en</b>	Original operating instructions .....	12
<b>fr</b>	Notice d'instructions d'origine .....	21
<b>it</b>	Istruzioni per l'uso originali .....	31
<b>es</b>	Instrucciones de funcionamiento originales .....	41
<b>pt</b>	Instruções de serviço originais .....	51
<b>nl</b>	Originele gebruiksaanwijzing .....	61
<b>da</b>	Originale driftsvejledning .....	71
<b>no</b>	Originale driftsanvisningen .....	80
<b>sv</b>	Originalbruksanvisning .....	89
<b>fi</b>	Alkuperäinen käyttöohjekirja .....	98
<b>el</b>	Αυθεντικές οδηγίες χειρισμού .....	107
<b>pl</b>	Instrukcja oryginalna .....	117
<b>hu</b>	Eredeti üzemeltetési útmutató .....	127
<b>cs</b>	Originální návod k obsluze .....	137
<b>sk</b>	Originálny návod na obsluhu .....	146
<b>et</b>	Originaalkasutusjuhend .....	155
<b>lt</b>	Originali naudojimo instrukcija .....	164
<b>lv</b>	Lietošanas pamācības oriģināls .....	173
<b>ru</b>	Оригинальная инструкция по эксплуатации .....	182

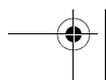
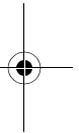
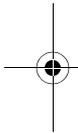

## Inhalt

Verwendete Symbole .....	3
Technische Daten .....	3
Auf einen Blick .....	4
Zu Ihrer Sicherheit .....	5
Geräusch und Vibration .....	6
Gebrauchsanweisung .....	7
Wartung und Pflege .....	11
Entsorgungshinweise .....	11
CE-Konformität .....	11
Haftungsausschluss .....	11

## Verwendete Symbole



### **WARNUNG!**

Bezeichnet eine unmittelbar drohende Gefahr. Bei Nichtbeachten des Hinweises drohen Tod oder schwerste Verletzungen.



### **VORSICHT!**

Bezeichnet eine möglicherweise gefährliche Situation. Bei Nichtbeachten des Hinweises drohen Verletzungen oder Sachschäden.



### **HINWEIS!**

Bezeichnet Anwendungstips und wichtige Informationen.

## Symbole am Gerät



Vor Inbetriebnahme  
Bedienungsanleitung lesen!



Augenschutz tragen!



Gehörschutz tragen!



Leichten Atemschutz benutzen!



Entsorgungshinweis für das  
Altgerät (siehe Seite 11)!

## Technische Daten

Akku-Bohrhammer	CHE 18.0-EC	
Nennspannung	V	18
Akku	AP 18.0 (2,5 Ah) AP 18.0 (5,0 Ah)	
Leerlauf-Drehzahl	min <sup>-1</sup>	0–1400
Leerlauf-Schlagzahl	min <sup>-1</sup>	0–4500
Max. Einzelschlagenergie (nach „EPTA-procedure 05/2009“)	J	1,7
Schmierung		Fett
Werkzeugaufnahme		SDS-plus
max. Bohrdurchmesser		
– Beton	mm	18
– Holz	mm	20
– Metall	mm	13
Gewicht entsprechend „EPTA-procedure 01/2003“ (ohne Akku)	kg	2,0
Gewicht Akku 2,5 Ah	kg	0,42
5,0 Ah	kg	0,72

## Auf einen Blick

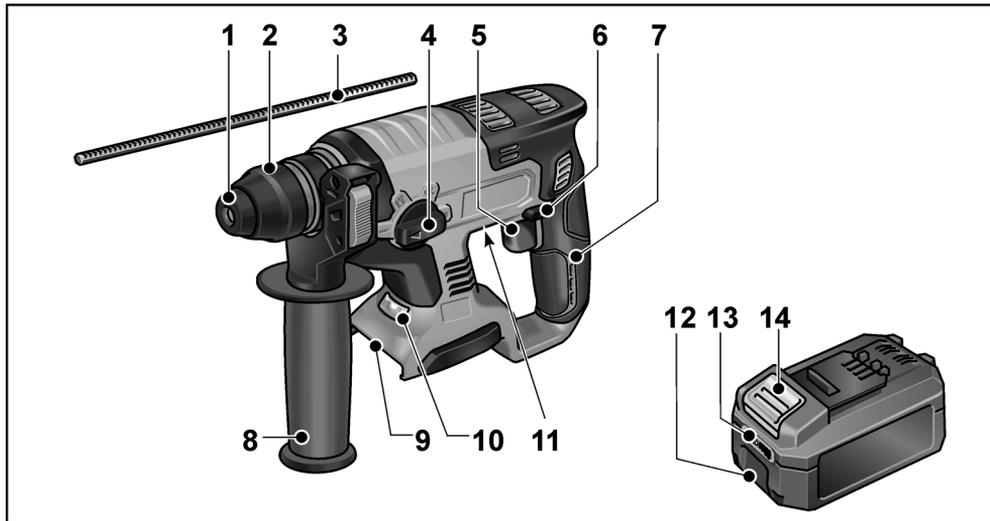

- |  |   |
|--|---|
| <p>1 <b>Staubschutzkappe</b></p> <p>2 <b>Verriegelungshülse</b></p> <p>3 <b>Tiefenanschlag</b></p> <p>4 <b>Drehknopf für Arbeitsmodus</b></p> <p>5 <b>Schalter</b><br/>Zum Ein- und Ausschalten sowie zum Hochfahren bis zur maximalen Dreh-/Schlagzahl.</p> <p>6 <b>Drehrichtungsvorwahl-Schalter</b></p> <p>7 <b>Handgriff</b></p> | <p>8 <b>Zusatzhandgriff</b></p> <p>9 <b>Einschubschacht für Akku</b></p> <p>10 <b>LED Beleuchtung</b><br/>Zum Ausleuchten des Arbeitsbereiches.</p> <p>11 <b>Typenschild *</b></p> <p>12 <b>Li-Ion-Akku (2,5 Ah oder 5,0 Ah)</b></p> <p>13 <b>Akkuzustands-Anzeige</b></p> <p>14 <b>Entriegelungstaste für Akku</b></p> |
|--|---|

\* nicht sichtbar

## Zu Ihrer Sicherheit

### **WARNUNG!**

**Lesen Sie alle Sicherheitshinweise und Anweisungen.** Versäumnisse bei der Einhaltung der Sicherheitshinweise und Anweisungen können elektrischen Schlag, Brand und/oder schwere Verletzungen zur Folge haben. **Bewahren Sie alle Sicherheitshinweise und Anweisungen für die Zukunft auf.**

Vor Gebrauch des Elektrowerkzeuges lesen und danach handeln:

- die vorliegende Bedienungsanleitung,
- die „Allgemeinen Sicherheitshinweise“ zum Umgang mit Elektrowerkzeugen im beigelegten Heft (Schriften-Nr.: 315.915),
- die für den Einsatzort geltenden Regeln und Vorschriften zur Unfallverhütung.

Dieses Elektrowerkzeug ist nach dem Stand der Technik und den anerkannten sicherheitstechnischen Regeln gebaut. Dennoch können bei seinem Gebrauch Gefahren für Leib und Leben des Benutzers oder Dritter bzw. Schäden an der Maschine oder an anderen Sachwerten entstehen.

Das Elektrowerkzeug ist nur zu benutzen

- für die bestimmungsgemäße Verwendung,
- in sicherheitstechnisch einwandfreiem Zustand.

Die Sicherheit beeinträchtigende Störungen umgehend beseitigen.

### **Bestimmungsgemäße Verwendung**

Der Akku-Bohrhammer CHE 18.0-EC ist bestimmt

- für den gewerblichen Einsatz in Industrie und Handwerk,
- zum Hammerbohren in Mauerwerk und Beton für Dübel- und Ankerbefestigungen und Durchgangsbohrungen,
- für leichte Stemmarbeiten zum Entfernen von Putz und Fliesen,
- zur Verwendung mit dafür geeignetem und vom Hersteller für dieses Gerät empfohlenem Werkzeug.

## Sicherheitshinweise für Hämmer

- **Tragen Sie Gehörschutz.** Die Einwirkung von Lärm kann Gehörverlust bewirken.
- **Benutzen Sie mit dem Gerät gelieferte Zusatzhandgriffe.** Der Verlust der Kontrolle kann zu Verletzungen führen.
- **Halten Sie das Gerät an den isolierten Griffflächen, wenn Sie Arbeiten ausführen, bei denen das Einsatzwerkzeug verborgene Stromleitungen oder das eigene Netzkabel treffen kann.** Der Kontakt mit einer spannungsführenden Leitung kann auch metallene Geräteteile unter Spannung setzen und zu einem elektrischen Schlag führen.
- **Öffnen Sie den Akku nicht.** Es besteht die Gefahr eines Kurzschlusses.
- **Schützen Sie den Akku vor Hitze, z. B. auch vor dauernder Sonneneinstrahlung, Feuer, Wasser und Feuchtigkeit.** Es besteht Explosionsgefahr.
- **Bei Beschädigung und unsachgemäßem Gebrauch des Akkus können Dämpfe austreten.** Führen Sie Frischluft zu und suchen Sie bei Beschwerden einen Arzt auf. Die Dämpfe können die Atemwege reizen.

## Weitere Sicherheitshinweise

- **Verwenden Sie geeignete Suchgeräte, um verborgene Versorgungsleitungen aufzuspüren, oder ziehen Sie die örtliche Versorgungsgesellschaft hinzu.** Kontakt mit Elektroleitungen kann zu Feuer und elektrischem Schlag führen. Beschädigung einer Gasleitung kann zur Explosion führen. Eindringen in eine Wasserleitung verursacht Sachbeschädigung oder kann einen elektrischen Schlag verursachen.
- **Halten Sie das Elektrowerkzeug beim Arbeiten fest mit beiden Händen und sorgen Sie für einen sicheren Stand.** Das Elektrowerkzeug wird mit zwei Händen sicherer geführt.
- **Sichern Sie das Werkstück.** Ein mit Spannvorrichtung festgehaltenes Werkstück ist sicherer gehalten als mit Ihrer Hand.

- **Nur Werkzeuge mit SDS-plus Werkzeugaufnahme einsetzen.** Die korrekte Verriegelung durch Ziehen am Werkzeug überprüfen.
- **Eine beschädigte Staubschutzkappe sofort ersetzen lassen.** Die Staubschutzkappe verhindert den Eintritt von Staub in die Werkzeugaufnahme.
- **Freigesetzte Stäube von Materialien wie bleihaltige Anstriche, einige Holzarten, Mineralien und Metall können eine Gefährdung der Bedienperson oder in der Nähe befindlicher Personen darstellen.** Einatmen oder Berühren dieser Stäube können zu Atemwegserkrankungen und/oder allergischen Reaktionen führen.
  - Für gute Belüftung des Arbeitsplatzes sorgen!
  - Wenn möglich, externe Staubabsaugung verwenden.
  - Es wird die Verwendung einer Atemschutzmaske mit Filterklasse P2 empfohlen.
- Keine Materialien bearbeiten, bei denen gesundheitsgefährdende Stoffe freigesetzt werden (z. B. Asbest).
- **Verwenden Sie nur Original-Akkus mit der auf dem Typenschild Ihres Elektrowerkzeugs angegebenen Spannung.** Bei Gebrauch anderer Akkus, z.B. Nachahmungen, aufgearbeiteter Akkus oder Fremdfabrikaten, besteht die Gefahr von Verletzungen sowie Sachschäden durch explodierende Akkus.
- **Laden Sie die Akkus nur mit Ladegeräten auf, die vom Hersteller empfohlen werden.** Durch ein Ladegerät, das für eine bestimmte Art von Akkus geeignet ist, besteht Brandgefahr, wenn es mit anderen Akkus verwendet wird.
- **Durch spitze Gegenstände wie z.B. Nagel oder Schraubenzieher oder durch äußere Kräfteinwirkung kann der Akku beschädigt werden.** Es kann zu einem internen Kurzschluss kommen und der Akku brennen, rauchen, explodieren oder überhitzen.
- Vor allen Arbeiten am Elektrowerkzeug Drehrichtungsvorwahl-Schalter in Mittelstellung stellen.

- Drehrichtungsvorwahl-Schalter bzw. Drehmomenteneinstellung nur bei stillstehendem Werkzeug betätigen.
- Zur Kennzeichnung des Elektrowerkzeugs nur Klebschilder verwenden. Keine Löcher in das Gehäuse bohren.

## Geräusch und Vibration

Die Geräusch- und Schwingungswerte wurden entsprechend EN 60745 ermittelt.

Der A-bewertete Geräuschpegel des Gerätes beträgt typischerweise:

- Schall-Druckpegel: 91 dB(A);
- Schall-Leistungspegel: 102 dB(A);
- Unsicherheit K: 3 dB.

Schwingungsgesamtwert:

- beim Hammerbohren:
  - Emissionswert  $a_h$ : 16 m/s<sup>2</sup>
  - Unsicherheit K: 1,5 m/s<sup>2</sup>
- beim Meißeln:
  - Emissionswert  $a_h$ : 10 m/s<sup>2</sup>
  - Unsicherheit K: 1,5 m/s<sup>2</sup>

### **ACHTUNG!**

*Die angegebenen Messwerte gelten für neue Geräte. Im täglichen Einsatz verändern sich Geräusch- und Schwingungswerte.*

### **HINWEIS!**

Der in diesen Anweisungen angegebene Schwingungspegel ist entsprechend einem in EN 60745 genormten Messverfahren gemessen worden und kann für den Vergleich von Elektrowerkzeugen miteinander verwendet werden. Er eignet sich auch für eine vorläufige Einschätzung der Schwingungsbelastung.

Der angegebene Schwingungspegel repräsentiert die hauptsächlichsten Anwendungen des Elektrowerkzeugs. Wenn allerdings das Elektrowerkzeug für andere Anwendungen, mit abweichenden Einsatzwerkzeugen oder ungenügender Wartung eingesetzt wird, kann der Schwingungspegel abweichen. Dies kann die Schwingungsbelastung über den gesamten Arbeitszeitraum deutlich erhöhen.

Für eine genaue Abschätzung der Schwingungsbelastung sollten auch die Zeiten berücksichtigt werden, in denen das Gerät abgeschaltet ist oder zwar läuft, aber nicht tatsächlich im Einsatz ist. Dies kann die Schwingungsbelastung über den gesamten Arbeitszeitraum deutlich reduzieren. Legen Sie zusätzliche Sicherheitsmaßnahmen zum Schutz des Bedieners vor der Wirkung von Schwingungen fest wie zum Beispiel: Wartung von Elektrowerkzeug und Einsatzwerkzeugen, Warmhalten der Hände, Organisation der Arbeitsabläufe.

**⚠ VORSICHT!**

Bei einem Schalldruck über 85 dB(A) Gehörschutz tragen.

## Gebrauchsanweisung

### Vor der Inbetriebnahme

Elektrowerkzeug und Zubehör auspacken und auf Vollständigkeit der Lieferung und Transportschäden kontrollieren.

**i HINWEIS**

Die Akkus sind bei Lieferung nicht vollständig geladen. Vor dem ersten Betrieb die Akkus vollständig laden. Siehe dazu Bedienungsanleitung des Ladegerätes.

### Akku einsetzen/wechseln

- Geladenen Akku bis zum vollständigen Einrasten in das Elektrowerkzeug eindrücken.

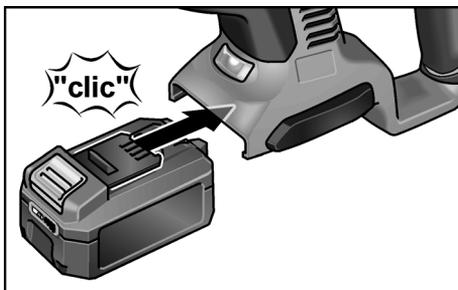

- Zum Entnehmen die Entriegelungstasten drücken (1.) und Akku herausziehen (2.).

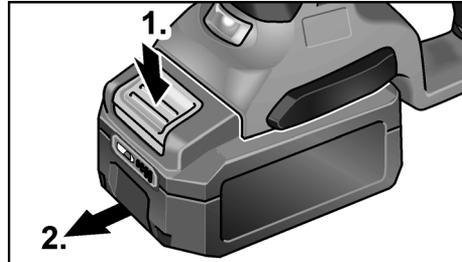

**⚠ VORSICHT!**

Bei Nichtgebrauch die Kontakte des Akkus schützen. Lose Metallteile können die Kontakte kurzschließen, es besteht Explosions- und Brandgefahr!

### Ladezustand des Akkus

- Durch Drücken der Taste kann an den LED der Akkuzustands-Anzeige der Ladezustand geprüft werden.

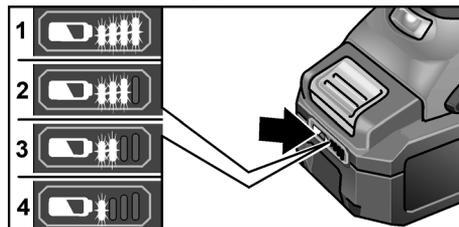

Die Anzeige erlischt nach 5 Sekunden.

Blinkt eine der LED, muss der Akku geladen werden. Wenn nach dem Drücken der Taste keine LED leuchtet, ist der Akku defekt und muss ersetzt werden.

### Zusatzhandgriff verstellen

**⚠ WARNUNG!**

Vor allen Arbeiten am Elektrowerkzeug den Akku aus dem Gerät entnehmen.

**⚠ VORSICHT!**

Elektrowerkzeug nur mit montiertem Zusatzhandgriff verwenden.

Der Zusatzhandgriff kann in jede beliebige Position geschwenkt werden, um sicheres und ermüdungsfreies Arbeiten zu gewährleisten.

de

CHE 18.0-EC

**i HINWEIS!**

Bei montiertem Tiefenanschlag ist der Schwenkbereich des Zusatzhandgriffs beschränkt.

- Klemmung durch Drehen des Zusatzhandgriff gegen den Uhrzeigersinn lösen (1.).

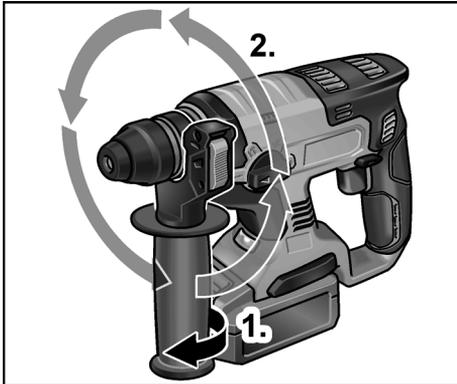

- Zusatzhandgriff in die gewünschte Position schwenken (2.).
- Durch Drehen des Zusatzhandgriffs im Uhrzeigersinn die Einstellung fixieren.

**Tiefenanschlag montieren****⚠ WARNUNG!**

Vor allen Arbeiten am Elektrowerkzeug den Akku aus dem Gerät entnehmen.

- Klemmhebel am Zusatzhandgriff im oberen Bereich drücken und festhalten (1.).
- Tiefenanschlag einschieben (2.).

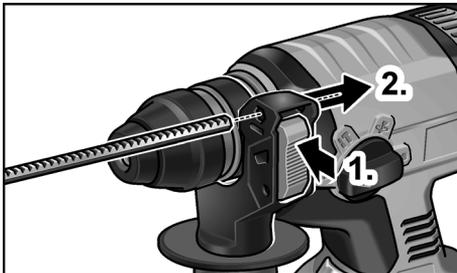

- Tiefenanschlag auf die benötigte Bohrtiefe einstellen.
- Klemmhebel loslassen.

**i HINWEIS!**

Schieben Sie Werkzeuge mit SDS-plus-Schaft bis zum hinteren Anschlag in die SDS-plus-Werkzeugaufnahme. Durch die Beweglichkeit des Werkzeugs kann es sonst zu einer falschen Einstellung der Bohrtiefe führen.

**Einsetzen von Werkzeugen mit SDS-plus-Schaft****⚠ WARNUNG!**

Vor allen Arbeiten am Elektrowerkzeug den Akku aus dem Gerät entnehmen.

**⚠ VORSICHT!**

Benutzte Einsatzwerkzeuge können heiß werden. Schutzhandschuhe tragen!

**i HINWEIS!**

Verwendete Werkzeuge müssen über einen SDS-plus-Schaft verfügen. Für Werkzeuge ohne SDS-plus-Schaft (z. B. Holzbohrer) ist ein Dreibacken-Bohrfutter zu verwenden (siehe „Dreibackenbohrfutter montieren“).

- Staubschutzkappe überprüfen.
  - Verschmutzte Kappe reinigen.
  - Defekte Staubschutzkappe austauschen lassen.
- Werkzeuge reinigen und den Schaft leicht einfetten.

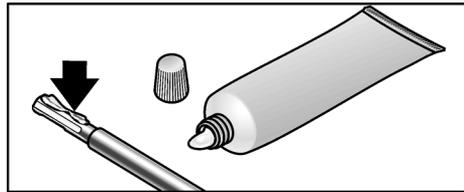

- Einsatzwerkzeug einsetzen (1.) und drehen (2.), bis es verriegelt.

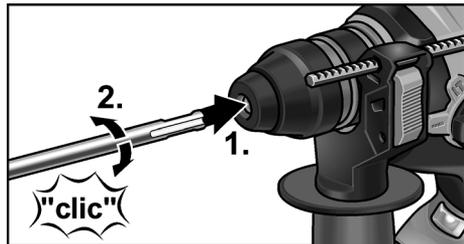

- Verriegelung durch Ziehen am Einsatzwerkzeug überprüfen.



## Entnehmen der Werkzeuge

### ⚠ **WARNUNG!**

Vor allen Arbeiten am Elektrowerkzeug den Akku aus dem Gerät entnehmen.

### ⚠ **VORSICHT!**

Benutzte Einsatzwerkzeuge können heiß werden. Schutzhandschuhe tragen!

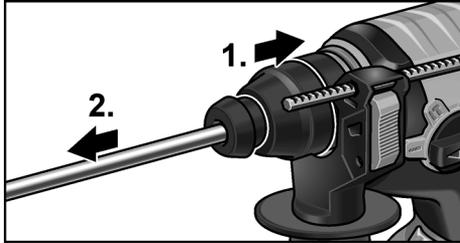

- Verriegelungshülse nach hinten ziehen (1.).
- Einsatzwerkzeug entnehmen (2.).

## Dreibackenfutter montieren

### **i** **HINWEIS!**

Zur Montage eines Dreibackenfutters ist der Original-Adapter aus dem FLEX-Zubehörprogramm erforderlich.

- Dreibackenfutter auf Adapter aufschrauben (1.).

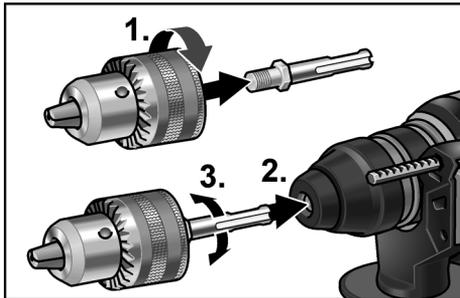

- Adapter einsetzen (2.) und drehen (3.), bis es verriegelt.
- Verriegelung durch Ziehen am Dreibackenfutter überprüfen.

### ⚠ **VORSICHT!**

Bei montiertem Dreibackenfutter niemals den Arbeitsmodus Meißeln  oder Hammerbohren  verwenden! Werkzeug und Dreibackenfutter können beschädigt werden.

## Drehrichtungsvorwahl

### ⚠ **VORSICHT!**

Drehrichtung nur bei Stillstand des Elektrowerkzeugs ändern.



- Drehrichtungsvorwahl-Schalter auf die benötigte Position stellen:
  - **Links:** gegen den Uhrzeigersinn (Schrauben herausdrehen, Schrauben lösen)
  - **Rechts:** im Uhrzeigersinn (Bohren, Schrauben eindrehen, Schrauben festziehen)
  - **Mitte:** Einschaltsperr (Werkzeugwechsel, bei allen Arbeiten am Elektrowerkzeug)

## Arbeitsmodus einstellen

### ⚠ **VORSICHT!**

Arbeitsmodus nur bei Stillstand des Elektrowerkzeugs ändern.

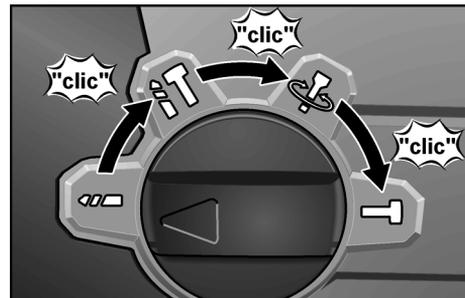

- Drehknopf auf gewünschten Arbeitsmodus einstellen:
  -  Bohren
  -  Hammerbohren
  -  Einstellen der Meißelposition (siehe dort)
  -  Meißeln

de

CHE 18.0-EC

**i HINWEIS!**

- In allen Positionen muss der Drehknopf hörbar einrasten.
- In der Position  (Einstellen der Meißelposition) das Elektrowerkzeug nicht einschalten.

**Einstellen der Meißelposition**

Der Meißel kann in eine für die auszuführenden Arbeiten optimalen Position verdreht werden.

- Drehknopf für Arbeitsmodus auf das Symbol  stellen (1.).
- Meißel drehen, bis der Meißel den gewünschten Winkel aufweist (2.).

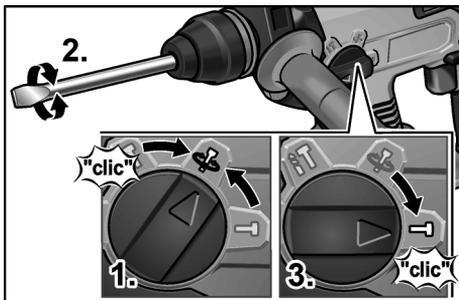

- Drehknopf für Arbeitsmodus auf das Symbol  stellen (3.). Auf hörbares Einrasten achten!

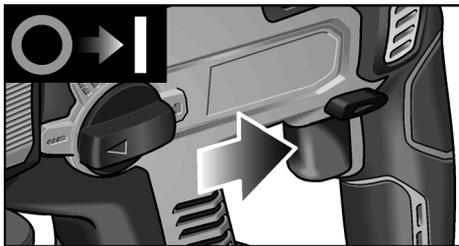
**Elektrowerkzeug einschalten**

- Schalter drücken und festhalten. Der Schalter des Elektrowerkzeugs ermöglicht ein langsames Steigern der Dreh- bzw. Schlagzahl bis zum Maximalwert.

Bei eingeschaltetem Elektrowerkzeug beleuchtet die LED den Arbeitsbereich.

Gerät ausschalten:

- Schalter loslassen.

**Arbeitshinweise****Bohren/Hammerbohren**

1. Drehknopf für Arbeitsmodus auf das Symbol  (Bohren) bzw.  (Hammerbohren) stellen. Auf hörbares Einrasten achten!
2. Bohrer einsetzen.
3. Zusatzhandgriff auf die gewünschte Position einstellen.
4. Akku einsetzen.
5. Elektrowerkzeug mit beiden Händen ergreifen und Arbeitsposition einnehmen.



6. Bohrer ansetzen und Elektrowerkzeug einschalten.
7. Elektrowerkzeug gefühlvoll nach vorn drücken.
8. Nach Beenden der Bohrung Gerät ausschalten.

**Meißeln**

1. Meißel einsetzen.
2. Drehknopf für Arbeitsmodus auf das Symbol  stellen.
3. Meißel in die gewünschte Position drehen.
4. Drehknopf für Arbeitsmodus auf das Symbol  stellen. Auf hörbares Einrasten achten!
5. Zusatzhandgriff auf die gewünschte Position einstellen.
6. Akku einsetzen.
7. Elektrowerkzeug mit beiden Händen ergreifen und Arbeitsposition einnehmen.
8. Elektrowerkzeug einschalten.
9. Elektrowerkzeug beim Meißeln gefühlvoll nach vorn drücken, so dass es nicht springt.
10. Nach Beenden der Arbeit Gerät ausschalten.

### Sonstige Hinweise

- Die Verwendung von „scharfen“ Einsatzwerkzeugen steigert die Arbeitsleistung und die Lebensdauer des Elektrowerkzeugs.
- Elektrowerkzeug nach der Arbeit reinigen und im Transportkoffer an einem trockenen Ort aufbewahren.

### Wartung und Pflege

#### **WARNUNG!**

*Vor allen Arbeiten am Elektrowerkzeug den Akku aus dem Gerät entnehmen.*

### Reinigung

Gerät und Lüftungsschlitze regelmäßig reinigen. Häufigkeit ist vom bearbeiteten Material und von der Dauer des Gebrauchs abhängig. Gehäuseinnenraum mit Motor regelmäßig mit trockener Druckluft ausblasen.

### Reparaturen

Reparaturen ausschließlich durch eine vom Hersteller autorisierte Kundendienstwerkstatt ausführen lassen.

### Ersatzteile und Zubehör

Weiteres Zubehör, insbesondere Einsatzwerkzeuge, den Katalogen des Herstellers entnehmen.

Explosionszeichnungen und Ersatzteillisten finden Sie auf unserer Homepage: [www.flex-tools.com](http://www.flex-tools.com)

### Entsorgungshinweise

#### **WARNUNG!**

*Ausgediente Geräte durch Entfernen des Netzkabels unbrauchbar machen.*

 Nur für EU-Länder.  
Werfen Sie Elektrowerkzeuge nicht in den Hausmüll!

Gemäß Europäischer Richtlinie 2012/19/EG über Elektro- und Elektronik-Altgeräte und Umsetzung in nationales Recht müssen verbrauchte Elektrowerkzeuge getrennt gesammelt und einer umweltgerechten Wiederverwertung zugeführt werden.

 **Rohstoffrückgewinnung statt Müllentsorgung.**

Gerät, Zubehör und Verpackung sollten einer umweltgerechten Wiederverwertung zugeführt werden. Zum sortenreinen Recycling sind Kunststoffteile gekennzeichnet.

#### **WARNUNG!**

*Akkus/Batterien nicht in den Hausmüll, ins Feuer oder ins Wasser werfen.  
Ausgediente Akkus nicht öffnen.*

Nur für EU-Länder:

Gemäß Richtlinie 2006/66/EG müssen defekte oder verbrauchte Akkus/Batterien recycelt werden.

#### **HINWEIS!**

Über Entsorgungsmöglichkeiten beim Fachhändler informieren!

### CE-Konformität

Wir erklären in alleiniger Verantwortung, dass das unter „Technische Daten“ beschriebene Produkt mit folgenden Normen oder normativen Dokumenten übereinstimmt:

EN 60745 gemäß den Bestimmungen der Richtlinien 2004/108/EG (bis 19.04.2016), 2014/30/EU (ab 20.04.2016), 2006/42/EG, 2011/65/EG.

Verantwortlich für technische Unterlagen:  
FLEX-Elektrowerkzeuge GmbH, R & D  
Bahnhofstrasse 15, D-71711 Steinheim/Murr



Eckhard Rühle  
Manager Research &  
Development (R & D)

Klaus Peter Weinper  
Head of Quality  
Department (QD)

30.09.2015, FLEX-Elektrowerkzeuge GmbH  
Bahnhofstrasse 15, D-71711 Steinheim/Murr

### Haftungsausschluss

Der Hersteller und sein Vertreter haften nicht für Schäden und entgangenen Gewinn durch Unterbrechung des Geschäftsbetriebes, die durch das Produkt oder die nicht mögliche Verwendung des Produktes verursacht wurden. Der Hersteller und sein Vertreter haften nicht für Schäden, die durch unsachgemäße Verwendung oder in Verbindung mit Produkten anderer Hersteller verursacht wurden.

## Contents

Symbols used in this manual	12
Technical data	12
Overview	13
Important safety information	14
Noise and vibration	15
Instructions for use	16
Maintenance and care	20
Disposal information	20
CE conformity	20
Exemption from liability	20

## Symbols used in this manual



### **WARNING!**

*Denotes impending danger. Non-observance of this warning may result in death or extremely severe injuries.*



### **CAUTION!**

*Denotes a potentially dangerous situation. Non-observance of this warning may result in injury or damage to property.*



### **NOTE!**

*Denotes application tips and important information.*

## Symbols on the power tool



*Before switching on the power tool, read the operating manual!*



*Wear protective goggles!*



*Wear ear defenders!*



*Use lightweight breathing protection!*



*Disposal information for the old machine (see page 20)!*

## Technical data

Rechargeable hammer drill	CHE 18.0-EC	
Nominal voltage	V	18
Battery	AP 18.0 (2.5 Ah) AP 18.0 (5.0 Ah)	
No-load speed	rpm	0–1400
No-load impact rate	bpm	0–4500
Max. single impact energy (according to "EPTA procedure 05/2009")	J	1.7
Lubrication		Grease
Tool holder		SDS-plus
Max. drill diameter		
– concrete	mm	18
– wood	mm	20
– metal	mm	13
Weight according to "EPTA Procedure 01/2003" (without battery)	kg	2.0
Weight of battery 2.5 Ah	kg	0.42
5.0 Ah	kg	0.72

CHE 18.0-EC

en

## Overview

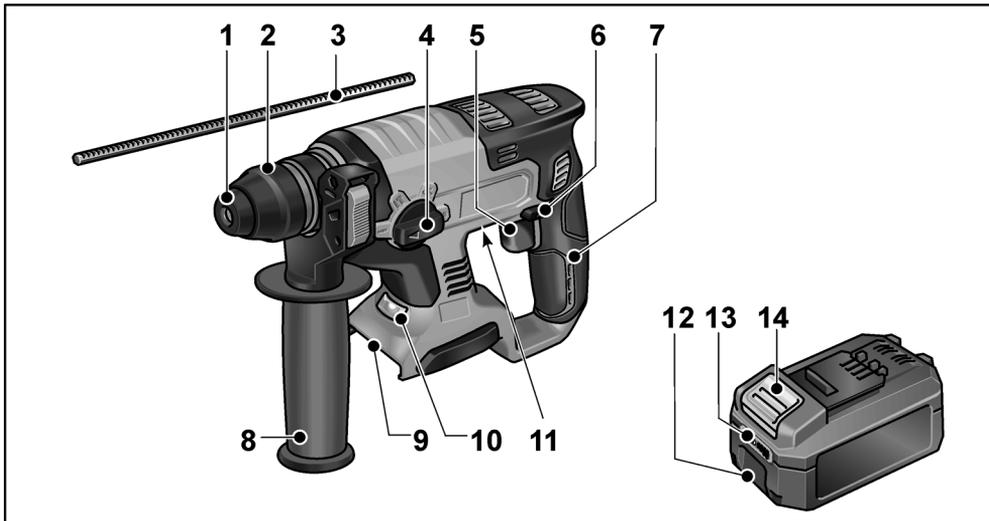

- |   |   |    |  |
|---|---|----|--|
| 1 | <b>Dust cap</b>   | 8  | <b>Auxiliary handle</b>                  |
| 2 | <b>Locking sleeve</b>   | 9  | <b>Slot for battery</b>                  |
| 3 | <b>Depth stop</b>   | 10 | <b>LED lighting</b>                      |
| 4 | <b>Rotary knob for operating mode</b>   |    | For illuminating the working area.       |
| 5 | <b>Trigger switch</b>   | 11 | <b>Rating plate *</b>                    |
|   | For switching on and off and for accelerating up to maximum speed/ impact rate. | 12 | <b>Li-ion battery (2.5 Ah or 5.0 Ah)</b> |
| 6 | <b>Direction preselector switch</b>   | 13 | <b>State of charge indicator</b>         |
| 7 | <b>Handle</b>   | 14 | <b>Release button for battery</b>        |

\* (not visible)

## Important safety information

### **WARNING!**

**Read all safety instructions and general instructions.** Failure to comply with the safety instructions and general instructions may result in electric shock, fire and/or serious injuries. **Keep all safety instructions and general instructions in a safe place for future reference.**

Before using the power tool, please read the following and act accordingly:

- these operating instructions,
- the “General safety instructions” on the handling of power tools in the enclosed booklet (leaflet no.: 315.915),
- the currently valid site rules and the regulations for the prevention of accidents.

*This power tool is state of the art and has been constructed in accordance with the acknowledged safety regulations.*

*Nevertheless, when in use, the power tool may be a danger to life and limb of the user or a third party, or the power tool or other property may be damaged. The power tool may be operated only if it is*

- *for its intended use,*
- *in perfect working order.*

*Faults which compromise safety must be repaired immediately.*

### Intended use

The rechargeable hammer drill CHE 18.0-EC is designed

- for commercial use in industry and trade,
- for hammer drilling in masonry and concrete for wall plug and anchor attachments and through-holes,
- for light trimming work to remove plaster and tiles,
- to be used with suitable tools recommended by the manufacturer for this power tool.

## Safety instructions for hammers

- **Wear ear defenders.** The effect of noise may result in loss of hearing.
- **Use auxiliary handles supplied with the power tool.** The loss of control may result in injuries.
- **Hold the power tool by the insulated gripping surfaces when performing an operation where the cutting accessory may contact hidden wiring or its own cord.** Cutting accessory contacting a “live” wire may make exposed metal parts of the power tool “live” and shock the operator.
- **Do not open the battery.** Short-circuiting hazard!
- **Protect the battery against heat, including prolonged sunshine, fire, water and moisture.** Explosion hazard!
- **A damaged or incorrectly used battery may result in the emission of fumes.** Ensure a supply of fresh air and consult a doctor in the event of any physical complications. The fumes may irritate the respiratory tracts.

## Additional safety instructions

- **Use suitable detectors to detect concealed power supply cables or consult your local supply company.** Contact with electric cables may result in a fire and/or electric shock. A damaged gas pipe may cause an explosion. Cutting into a water pipe will cause damage to property or may cause an electric shock.
- **When working, hold the power tool firmly with both hands and ensure that you have a secure footing.** The power tool is controlled more securely if held with both hands.
- **Secure the workpiece.** A workpiece is held more securely in a clamping device than by hand.
- **Only use tools with SDS-plus tool holder. Pull on the tool to check that it is locked properly.**
- **Have a damaged dust cap replaced immediately.** The dust cap prevents the ingress of dust into the tool holder.

- **Dust released from materials, such as lead paints, some types of wood, minerals and metal, may be hazardous to the operator or people in the vicinity.** Inhaling or touching such dust may result in respiratory diseases and/or allergic reactions.
  - Ensure the workplace is well ventilated.
  - If possible, use external dust extraction.
  - It is recommended to wear a respirator mask belonging to filter class P2.
- Do not work on materials which release hazardous substances (e.g. asbestos).
- **Use only original batteries with the voltage indicated on the type plate of your power tool.** The use of other batteries, e.g. imitations, reconditioned batteries or other makes, increases the risk of injury and damage to property by exploding batteries.
- **Recharge batteries only with chargers recommended by the manufacturer.** A charger that is suitable for one type of battery may create a fire hazard when used with another battery.
- **The battery may be damaged by pointed objects such as e.g. nails or screwdrivers or by external application of force.** This may give rise to an internal short circuit, causing the battery to burn, smoke, explode or overheat.
- Before carrying out any work on the power tool, move the direction preselector switch to the middle position.
- Operate the direction preselector switch or torque setting turning dial only when the tool is stopped.
- Identify the power tool with stickers only. Do not drill any holes into the housing.

## Noise and vibration

The noise and vibration values have been determined in accordance with EN 60745. The A-weighted noise level of the power tool is typically:

- Sound pressure level: 91 dB(A);
- Sound power level: 102 dB(A);
- Uncertainty K: 3 dB.

Total vibration value:

- when hammer drilling:
  - Emission value  $a_h$ : 16 m/s<sup>2</sup>
  - Uncertainty K: 1.5 m/s<sup>2</sup>
- when chiselling:
  - Emission value  $a_h$ : 10 m/s<sup>2</sup>
  - Uncertainty K: 1.5 m/s<sup>2</sup>

### **ATTENTION!**

*The indicated measurements refer to new power tools. Daily use causes the noise and vibration values to change.*

### **NOTE!**

The vibration emission level given in this information sheet has been measured in accordance with a standardised test given in EN 60745 and may be used to compare one tool with another. It may be used for a preliminary assessment of exposure.

The declared vibration emission level represents the main applications of the tool. However if the tool is used for different applications, with different accessories or poorly maintained, the vibration emission may differ. This may significantly increase the exposure level over the total working period. To make an accurate estimation of the vibration exposure level, it is also necessary to take into account the times when the tool is switched off or running but not actually in use. This may significantly decrease the exposure level over the total working period.

Identify additional safety measures to protect the operator from the effects of vibration such as: maintain the tool and the accessories, keep the hands warm, organisation of work patterns.

### **CAUTION!**

*Wear ear defenders at a sound pressure above 85 dB(A).*

## Instructions for use

### Before switching on the power tool

Unpack the power tool and accessories and check that no parts are missing or damaged.

#### **i** NOTE

The batteries are not fully charged on delivery. Prior to initial operation, charge the batteries fully. Refer to the charger operating manual.

### Inserting/replacing the battery

- Press the charged battery into the power tool until it clicks into place.

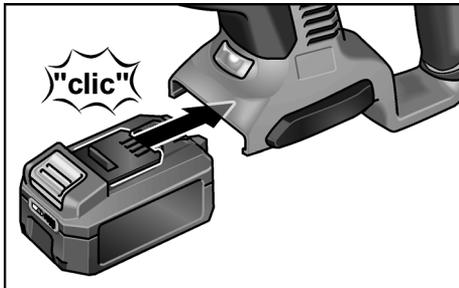

- To remove, press the release button (1.) and pull out the battery (2.).

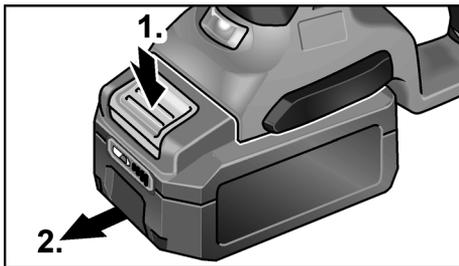

#### **!** CAUTION!

When the device is not in use, protect the battery contacts. Loose metal parts may short-circuit the contacts; explosion and fire hazard!

### Battery state of charge

- Press the button to check the state of charge at the state of charge indicator LEDs.

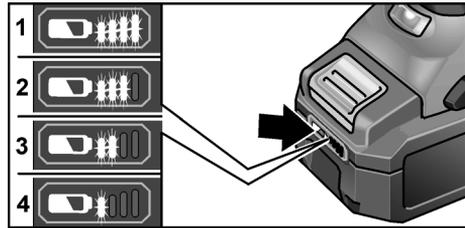

If one of the LEDs flashes, the battery must be recharged. If none of the LEDs light up after the button is pressed, the battery is faulty and must be replaced.

The indicator goes out after 5 seconds.

#### **i** NOTE

Follow the instructions for charging the battery set out in the charger operating manual.

### Adjusting the auxiliary handle

#### **!** WARNING!

Remove the battery before carrying out any work on the power tool.

#### **!** CAUTION!

Use the power tool with the attached auxiliary handle only.

The auxiliary handle can be swivelled into any position to ensure safe and fatigue-free working.

#### **i** NOTE!

With the depth stop attached, the pivot range of the auxiliary handle is restricted.

- Release the clamping by turning the auxiliary handle counterclockwise (1.).



CHE 18.0-EC

en

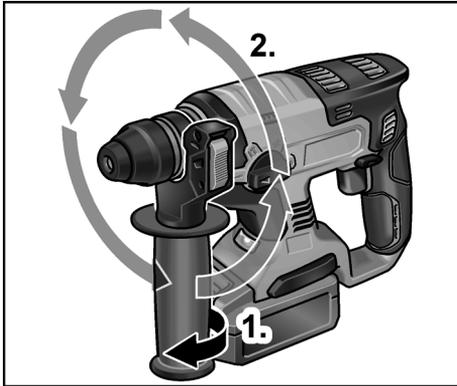

- Swivel the auxiliary handle into the desired position (2.).
- Secure the adjustment by turning the auxiliary handle clockwise.

### Attaching the depth stop

**⚠ WARNING!**  
Remove the battery before carrying out any work on the power tool.

- Press and hold clamping lever on auxiliary handle in upper area (1.).

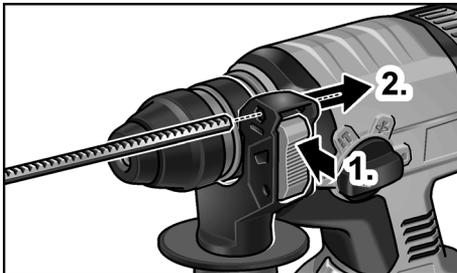

- Push in the depth stop (2.).
- Set depth stop to the required drilling depth.
- Release clamping lever.

**i NOTE!**  
Push tool with SDS-plus shank in the SDS-plus tool holder as far as the back position. The movement of the tool could otherwise result in an incorrect drilling depth setting.

### Inserting tools with SDS-plus shank

**⚠ WARNING!**  
Remove the battery before carrying out any work on the power tool.

**⚠ CAUTION!**  
Used cutting accessories may become hot. Wear protective gloves!

**i NOTE!**  
Tools used must have an SDS-plus shank. If tools do not have an SDS-plus shank (e.g. wood drill bit), a three-jaw chuck must be used (see "Fitting the three-jaw chuck").

- Check the dust cap.
  - Clean the cap if dirty.
  - Have a defective dust cap replaced.
- Clean tools and lightly grease the shank.

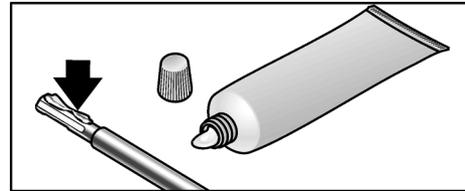

- Insert the cutting accessory (1.) and turn (2.) until it locks.

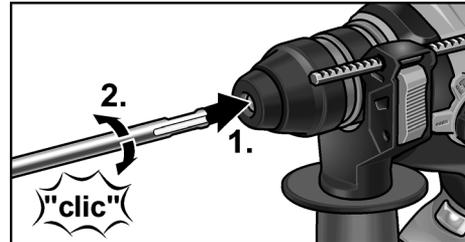

- Check lock by pulling on the cutting accessory.

en

CHE 18.0-EC

## Removing the accessories

### **WARNING!**

Remove the battery before carrying out any work on the power tool.

### **CAUTION!**

Used cutting accessories may become hot. Wear protective gloves!

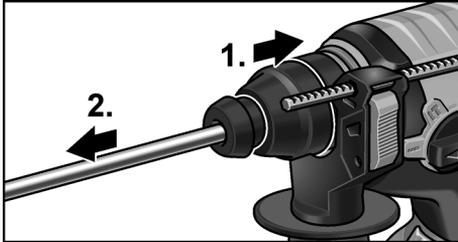

- Pull the locking sleeve backwards (1.).
- Remove the cutting accessory (2.).

## Fitting the three-jaw chuck

### **NOTE!**

To fit a three-jaw chuck you will need the original adapter from the FLEX accessories range.

- Screw the three-jaw chuck onto the adapter (1.).

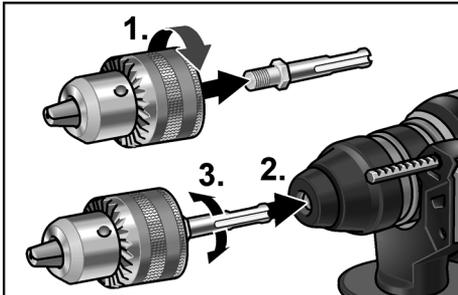

- Insert the adapter (2.) and turn (3.) until it locks.
- Check the lock by pulling on the three-jaw chuck.

### **CAUTION!**

With the three-jaw chuck fitted, never use chiselling mode  or hammer drill mode ! The tool and three-jaw chuck could become damaged.

## Direction preselection

### **CAUTION!**

Change the direction of rotation only when the power tool is stopped.

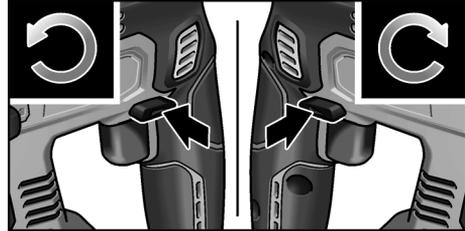

- Move the direction preselector switch to the required position:
  - **Left:** counterclockwise (remove screws, release screws)
  - **Right:** clockwise (drill, insert screws, tighten down screws)
  - **Middle:** switch-on interlock (tool change, when working on the power tool)

## Setting the operating mode

### **CAUTION!**

Do not change the operating mode until the power tool has come to a stop.

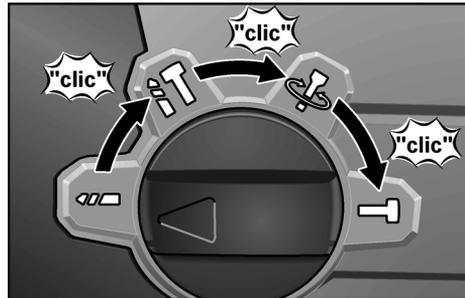

- Setting rotary knob to the required operating mode:

-  Drilling
-  Hammer drilling
-  Setting the chisel position (see below)
-  Chiselling

CHE 18.0-EC

en

**i NOTE!**

- The rotary knob must audibly click into place in all positions.
- Do not switch on the power tool in the  position (setting the chisel position).

**Setting the chisel position**

The chisel can be turned to a position which is ideal for the work to be performed.

- Move the operating mode rotary knob to the  symbol (1.).
- Turn the chisel until it is at the required angle (2.).

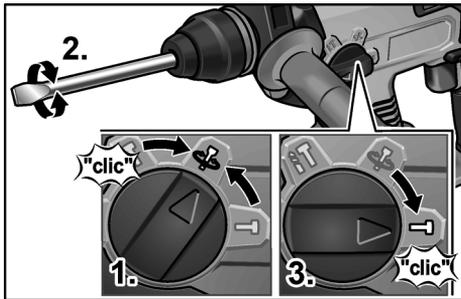

- Move the operating mode rotary knob to the  symbol (3.). Make sure it audibly clicks into place.

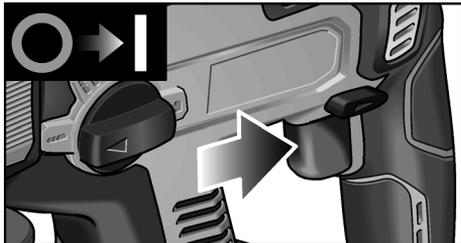
**Switching on the power tool**

- Press and hold down the trigger switch. The power tool trigger switch enables the speed or impact rate to be increased slowly to the maximum value.

The LED illuminates the working area when the power tool is switched on.

To switch off the machine:

- Release the trigger switch.

**Operating instructions****Drilling/hammer drilling**

1. Move the operating mode rotary knob to the  (drilling) or  (hammer drilling) symbol. Make sure it audibly clicks into place.
2. Insert the drill bit.
3. Swivel the auxiliary handle into the required position.
4. Insert the battery.
5. Grip the power tool with both hands and assume the working position.



6. Position the drill bit and switch on the power tool.
7. Gently press the power tool forwards.
8. After drilling, switch off the power tool.

**Chiselling**

1. Insert the chisel.
2. Move the operating mode rotary knob to the  symbol.
3. Turn the chisel into the required position.
4. Move the operating mode rotary knob to the  symbol. Make sure it audibly clicks into place.
5. Swivel the auxiliary handle into the required position.
6. Insert the battery.
7. Grip the power tool with both hands and assume the working position.
8. Switch on the power tool.
9. When chiselling, gently press the power tool forwards to prevent it from jumping.
10. After working, switch off the power tool.

**Other information**

- The use of "sharp" cutting accessories increases performance and the service life of the power tool.
- After work, clean the power tool and store in the carrying case in a dry location.

## Maintenance and care



### **WARNING!**

*Remove the battery before carrying out any work on the power tool.*

### Cleaning

Regularly clean the power tool and ventilation slots. Frequency of cleaning is dependent on the material and duration of use. Regularly blow out the housing interior and motor with dry compressed air.

### Repairs

Repairs may be carried out by an authorised customer service centre only.

### Spare parts and accessories

Other accessories, in particular cutting accessories, can be found in the manufacturer's catalogues.

Exploded drawings and spare-part lists can be found on our homepage:

[www.flex-tools.com](http://www.flex-tools.com)

## Disposal information



### **WARNING!**

*Render disused power tools unusable by removing the power cord.*



EU countries only.

Do not dispose of electric power tools in the household waste!

In accordance with the European Directive 2012/19/EC on Waste Electrical and Electronic Equipment and its incorporation into national law, used power tools must be collected separately and recycled in an environmentally friendly manner.



### **Raw material recovery instead of waste disposal.**

Device, accessories and packaging should be recycled in an environmentally friendly manner. Plastic parts are identified for recycling according to material type.



### **WARNING!**

*Do not throw batteries into the household waste, fire or water. Do not open used batteries.*

EU countries only:

In accordance with Directive 2006/66/EC defective or used batteries must be recycled.



### **NOTE!**

*Please ask your dealer about disposal options.*

## CE conformity

We declare on our sole responsibility that the product described in "Technical specifications" conforms to the following standards or normative documents:

EN 60745 according to the provisions of Directives 2004/108/EC (up to 19.04.2016), 2014/30/EU (from 20.04.2016), 2006/42/EC, 2011/65/EC.

Responsible for technical documents:  
FLEX-Elektrowerkzeuge GmbH, R & D  
Bahnhofstrasse 15, D-71711 Steinheim/Murr

Eckhard Rühle  
Manager Research &  
Development (R & D)

Klaus Peter Weinper  
Head of Quality  
Department (QD)

30.09.2015

FLEX-Elektrowerkzeuge GmbH  
Bahnhofstrasse 15, D-71711 Steinheim/Murr

## Exemption from liability

The manufacturer and his representative are not liable for any damage and lost profits due to interruption in business caused by the product or by an unusable product.

The manufacturer and his representative are not liable for any damage which was caused by improper use of the power tool or by use of the power tool with products from other manufacturers.

## Table des matières

Symboles utilisés .....	21
Données techniques .....	21
Vue d'ensemble .....	22
Pour votre sécurité .....	23
Bruit et vibrations .....	24
Instructions d'utilisation .....	25
Maintenance et nettoyage .....	29
Consignes pour la mise au rebut .....	29
Conformité C € .....	30
Exclusion de responsabilité .....	30

## Symboles utilisés



### **AVERTISSEMENT!**

*Ce symbole prévient d'un danger imminent ; le non-respect des consignes qui le suivent s'accompagne d'un danger de mort ou de blessures très graves.*



### **PRUDENCE !**

*Ce symbole désigne une situation potentiellement dangereuse. Si vous ne respectez pas cette consigne, vous risquez de vous blesser ou de causer des dégâts matériels.*



### **REMARQUE !**

*Ce symbole vous donne des conseils d'utilisation et des informations importantes.*

## Symboles apposés sur l'appareil



*Avant la mise en service, veuillez lire la notice d'instructions.*



*Portez des lunettes de protection !*



*Portez un casque anti-bruit !*



*Veuillez utiliser une protection respiratoire légère !*



*Consignes pour la mise au rebut de l'ancien appareil (voir page 29) !*

## Données techniques

Perceuse à percussion sans fil		CHE 18.0-EC	
Tension nominale	V	18	
Batterie	AP 18.0 (2,5 Ah) AP 18.0 (5,0 Ah)		
Vitesse marche à vide	tr/min	0–1400	
Nombre d'impacts à vide	cps/min	0–4500	
Énergie max. de chaque frappe (selon « Procédure EPTA 05/2009 »)	J	1,7	
Lubrification		Graisse	
Logement d'outil		SDS-plus	
Diamètre max. de perçage			
– Béton	mm	18	
– Bois	mm	20	
– Métal	mm	13	
Poids selon "EPTA-procedure 01/2003" (sans batterie)	kg	2,0	
Poids de la batterie	2,5 Ah	kg	0,42
	5,0 Ah	kg	0,72

## Vue d'ensemble

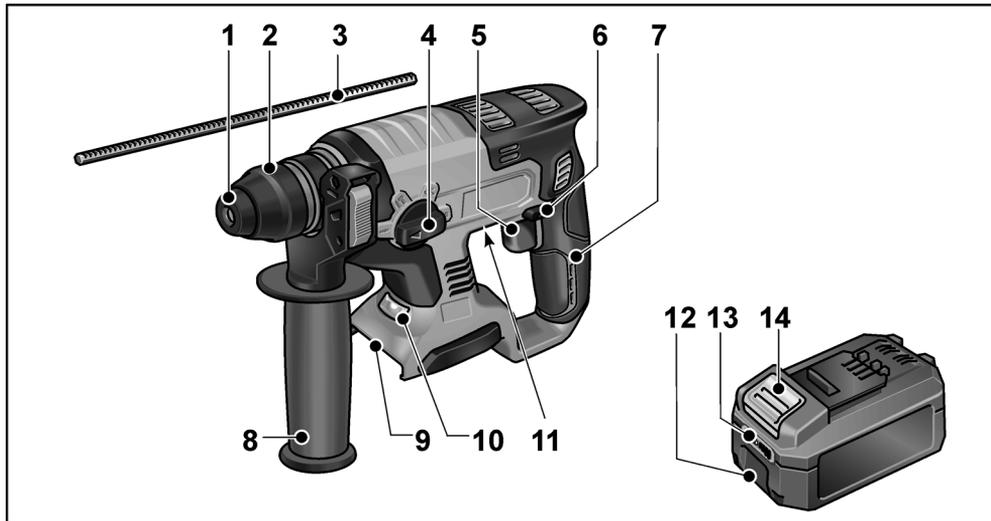

- |   |   |    |   |
|---|---|----|---|
| 1 | <b>Coiffe anti-poussière</b>  | 8  | <b>Poignée d'appoint</b>                                  |
| 2 | <b>Douille de verrouillage</b>  | 9  | <b>Compartiment de la batterie</b>                        |
| 3 | <b>Butée de profondeur</b>  | 10 | <b>Éclairage LED</b><br>Pour éclairer la zone de travail. |
| 4 | <b>Sélecteur de mode de travail</b>   | 11 | <b>Plaque signalétique *</b>                              |
| 5 | <b>Interrupteur</b><br>Pour allumer et éteindre mais aussi pour accélérer jusqu'à la vitesse maximale / jusqu'au nombre maximal de coups. | 12 | <b>Batterie li-ion (2,5 Ah ou 5,0 Ah)</b>                 |
| 6 | <b>Sélecteur du sens de rotation</b>  | 13 | <b>Voyant de niveau de la batterie</b>                    |
| 7 | <b>Poignée</b>  | 14 | <b>Touche de déverrouillage de la batterie</b>            |

\* pas visible

## Pour votre sécurité

### **AVERTISSEMENT!**

***Veillez lire toutes les consignes de sécurité et instructions. Si les consignes d'avertissement et instructions ne sont pas correctement respectées, cela engendre un risque d'électrocution, d'incendie et / ou de blessures graves. Veuillez conserver toutes les consignes de sécurité et instructions dans un endroit sûr pour pouvoir les reconsulter ultérieurement.***

*Avant d'utiliser cet appareil électrique, veuillez lire ces instructions et agir en les respectant :*

- *la présente notice d'utilisation,*
- *les « Consignes générales de sécurité » régissant l'emploi des appareils électriques et réunies dans le fascicule ci-joint (référence : 315.915),*
- *les règles et prescriptions préventives des accidents applicables sur le lieu de mise en œuvre.*

*Cet appareil électrique a été construit en l'état de la technique et des règles techniques de sécurité reconnues. Toutefois, de son emploi peuvent émaner un danger de mort et un risque de blessures graves pour l'utilisateur ou les tiers, ou un risque d'endommager la machine elle-même ou d'autres objets de valeur. Il ne faut utiliser cet appareil électrique*

- *qu'à des fins conformes à l'usage prévu,*
- *que dans un état technique et de sécurité parfait.*

*Supprimez immédiatement tout dérangement susceptible de compromettre la sécurité.*

### **Conformité d'utilisation**

La perceuse à percussion sans fil CHE 18.0-EC est destinée à

- aux utilisations professionnelles dans l'industrie et l'artisanat,
- à perforer la maçonnerie et le béton en les martelant pour fixer des chevilles et des ancrés, et à percer de part en part,
- aux travaux de creusement faciles visant à retirer le crépi et les carrelages,

- à servir avec l'outillage adapté à l'appareil et recommandé par le fabricant de ce dernier.

### **Consignes de sécurité pour les marteaux**

- **Portez un casque anti-bruit !** L'impact du bruit peut provoquer une perte d'acuité auditive.
- **Veillez utiliser les poignées d'appoint livrées avec l'appareil.** Une perte de contrôle peut provoquer des blessures.
- **Ne tenez l'appareil que par ses poignées isolantes lors de travaux au cours desquels l'outil monté risque de toucher des câbles électriques invisibles ou le cordon d'alimentation de l'appareil.** Le contact avec une ligne électrique peut mettre les pièces métalliques sous tension et provoquer une électrocution.
- **N'ouvrez pas l'accumulateur.** Il y a un risque de court-circuit.
- **Protégez l'accumulateur de la chaleur, par ex. les rayons directs et continus du soleil, le feu, l'eau et l'humidité.** Il y a un risque d'explosion.
- **Les dommages et la mauvaise utilisation de l'accumulateur peuvent entraîner des vapeurs.** Prenez l'air et consultez un médecin en cas de troubles. Les vapeurs peuvent irriter les voies respiratoires.

### **Autres consignes de sécurité**

- **Utilisez des détecteurs appropriés pour localiser les lignes / conduites d'alimentation occultées, ou faites appel aux compagnies distributrices compétentes dans votre localité.** Une entrée en contact avec des câbles électriques peut provoquer un incendie et une électrocution. L'endommagement d'une conduite de gaz peut provoquer une explosion. La pénétration de l'outil dans une conduite d'eau engendre des dégâts matériels ou risque de vous faire électrocuter.
- **Pendant le travail, tenez l'outil électrique avec les deux mains et veillez à bien vous tenir en équilibre.** Le guidage de l'outil électrique est plus sûr si vous le tenez des deux mains.

- **Sécurisez la pièce.** Une pièce retenue au moyen du dispositif de serrage est retenue de manière plus sûre qu'avec votre main.
- **Ne mettre en œuvre que des outils à logement SDS-plus.** Pour vérifier si le verrouillage est correct, imprimez une traction à l'outil.
- **Si la coiffe anti-poussière est abîmée, faites-la immédiatement remplacer.** La coiffe anti-poussière empêche la pénétration de poussière dans le logement d'outil.
- **Les poussières de certains matériaux poncés (peintures au plomb, certaines essences de bois, minéraux ou métaux) peuvent exposer l'utilisateur ou des personnes proches de lui à des risques.** L'inhalation ou le fait de toucher ces poussières peuvent provoquer des maladies des voies respiratoires et / ou des réactions allergiques.
  - Veillez à ce que l'aération du poste de travail soit suffisante !
  - Si possible, utilisez un système externe d'aspiration de la poussière.
  - Il est recommandé d'utiliser un masque de protection respiratoire avec filtre de classe P2.
- Ne travaillez sur aucun matériau susceptible de dégager des substances dangereuses pour la santé (amiante par exemple).
- **Utilisez uniquement des accumulateurs d'origine correspondant à la tension indiquée sur la plaque signalétique de votre outil électrique.** En cas d'utilisation d'autres accumulateurs, par ex. contrefaçons, accumulateurs recyclés ou d'autres marques, il y a un risque de blessures ou de dommages provoqués par explosion de l'accumulateur.
- **Ne chargez les accumulateurs qu'avec des chargeurs recommandés par le fabricant.** Un chargeur approprié à un type spécifique d'accumulateur peut engendrer un risque d'incendie lorsqu'il est utilisé avec d'autres accumulateurs.
- **L'accumulateur peut être endommagé par des objets pointus comme des clous ou des tournevis ou encore par une force extérieure.** Cela peut entraîner un court-circuit interne et faire brûler, fumer, exploser ou surchauffer l'accumulateur.
- Avant tout travail sur l'outil électrique, placez le sélecteur du sens de rotation en position centrale.
- Actionnez le sélecteur du sens de rotation ou le réglage du couple uniquement lorsque l'outil est à l'arrêt.
- Pour marquer l'outil électrique, n'utilisez que des étiquettes autocollantes. Ne percez jamais de trous dans le corps de l'appareil.

## Bruit et vibrations

Les niveaux de bruits et vibrations ont été déterminés conformément à EN 60745.

Le niveau de bruit évalué en décibels (A) s'élève typiquement à :

- Niveau de pression acoustique : 91 dB(A);
- Niveau de puissance sonore : 102 dB(A);
- Marge d'incertitude K : 3 dB.

Valeur totale des vibrations :

- Comme marteau perforateur :
  - Valeur émissive  $a_h$  : 16  $m/s^2$
  - Marge d'incertitude K : 1,5  $m/s^2$
- Comme marteau burineur :
  - Valeur émissive  $a_h$  : 10  $m/s^2$
  - Marge d'incertitude K : 1,5  $m/s^2$

### **ATTENTION !**

*Les valeurs de mesure indiquées s'appliquent aux appareils neufs. Pendant la mise en œuvre quotidienne, les valeurs de bruit et de vibrations varient.*

### **REMARQUE !**

Le niveau de vibrations indiqué dans ces instructions a été mesuré selon un procédé standardisé dans la norme EN 60745, et peut servir à comparer les outils électroportatifs entre eux. Ce procédé convient également pour estimer provisoirement la contrainte en vibrations.



Le niveau de vibrations indiqué se réfère aux principales applications de l'outil électrique. Le niveau de vibrations représente les principales formes d'utilisation de l'outil électrique. Si toutefois ce dernier est utilisé à d'autres fins, avec des outils montés différents ou s'il ne subit qu'une maintenance insuffisante, le niveau de vibrations pourra dévier de ce qui est indiqué. Cela peut accroître nettement la contrainte en vibrations sur l'ensemble de la période de travail. Pour une estimation précise de la contrainte en vibrations, il faudrait également tenir compte des temps au cours desquels l'appareil est éteint ou bien de ceux au cours desquels il tourne certes, mais que l'utilisateur ne s'en sert pas. Cela peut réduire nettement la contrainte en vibrations sur l'ensemble de la période de travail. Pour protéger l'utilisateur contre les effets des vibrations, définissez des mesures de sécurité supplémentaires, dont par exemple : maintenance de l'outil électrique et des outils montés, maintien des mains au chaud, organisation des séquences de travail.

**! PRUDENCE !**

*Lorsque la pression acoustique dépasse 85 dB(A), veuillez porter un casque antibruit.*

## Instructions d'utilisation

### Avant la mise en service

Déballez l'appareil électrique et les accessoires, vérifiez que la livraison est au complet et l'absence de dégâts survenus en cours de transport.

**i REMARQUE !**

*Les batteries ne sont pas entièrement chargées à la livraison. Charger entièrement les batteries avant la première utilisation. Voir à ce sujet la notice d'utilisation du chargeur.*

### Mise en place/remplacement de la batterie

- Insérer la batterie chargée dans l'outil électroportatif jusqu'à son emboîtement total.

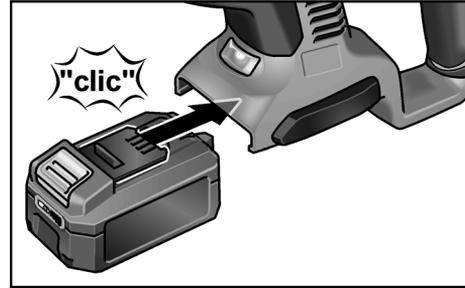

- Appuyer sur les touches de déverrouillage (1.), puis retirer la batterie (2.).

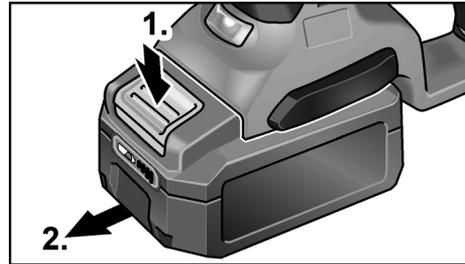

**! PRUDENCE !**

*Protéger les contacts de la batterie lorsqu'elle n'est pas utilisée. Des objets métalliques épars risquent de court-circuiter les contacts ; il existe un risque d'explosion et d'incendie !*

### Niveau de charge de la batterie

- Appuyer sur la touche pour contrôler le niveau de charge sur les LED du voyant.

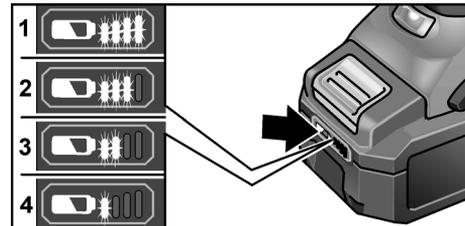

fr

CHE 18.0-EC

La batterie doit être chargée lorsqu'une LED clignote. Si aucune LED n'est allumée après une pression sur la touche, la batterie est défectueuse et doit être remplacée.

Le voyant s'éteint au bout de 5 secondes.

### **i** AVIS !

*Veuillez respecter les instructions de charge de la batterie figurant dans la notice d'utilisation du chargeur.*

## Déplacer la poignée d'appoint

### **⚠** AVERTISSEMENT !

*Retirez la batterie de l'appareil avant toute intervention sur l'outil électroportatif.*

### **⚠** PRUDENCE !

*N'utilisez l'outil électrique qu'avec la poignée d'appoint montée.*

Il est possible de faire pivoter la poignée d'appoint dans une position quelconque pour garantir un travail sûr et sans fatigue.

### **i** REMARQUE !

*Si la butée de profondeur est montée, le rayon de pivotement de la poignée d'appoint est limité.*

- Pour défaire le bridage, tournez la poignée d'appoint dans le sens anti-horaire (1).

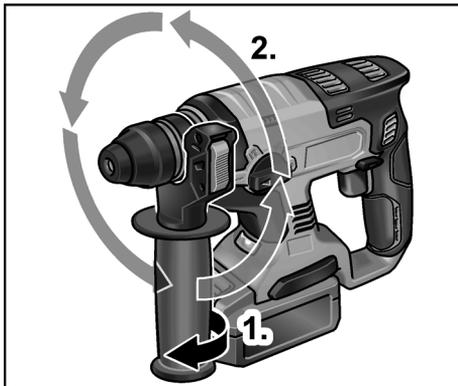

- Faites pivoter la poignée d'appoint sur la position souhaitée (2).
- Pour immobiliser la poignée d'appoint sur la position souhaitée, fixez le réglage.

## Monter la butée de profondeur

### **⚠** AVERTISSEMENT !

*Retirez la batterie de l'appareil avant toute intervention sur l'outil électroportatif.*

- En haut sur la poignée d'appoint, appuyez sur le levier de bridage et retenez-le (1).

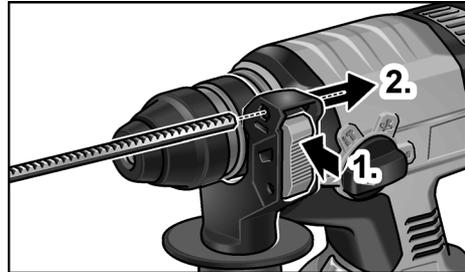

- Introduisez la butée de profondeur (2).
- Réglez la butée de profondeur sur la profondeur de perçage requise.
- Relâchez le levier de bridage.

### **i** REMARQUE !

*Poussez les outils à queue SDS-plus jusqu'à la butée arrière dans la fixation d'outil SDS-plus. La mobilité de l'outil peut sinon entraîner un réglage erroné de la profondeur de perçage.*

## Mise en place d'outils à queue SDS-plus

### **⚠** AVERTISSEMENT !

*Retirez la batterie de l'appareil avant toute intervention sur l'outil électroportatif.*

### **⚠** PRUDENCE !

*Les outils montés peuvent devenir très chauds. Portez des gants de protection !*

### **i** REMARQUE !

*Les outils utilisés doivent comporter une queue SDS-plus. Pour les outils sans queue SDS-plus (forets à bois par exemple), il faut utiliser un mandrin à trois mors (voir "Monter un mandrin à trois mors").*

- Vérifiez la coiffe anti-poussière.
  - Nettoyez la coiffe une fois sale.
  - Faites remplacer la coiffe anti-poussière si elle est défectueuse.

CHE 18.0-EC

fr

- Nettoyez les outils et graissez légèrement la queue.

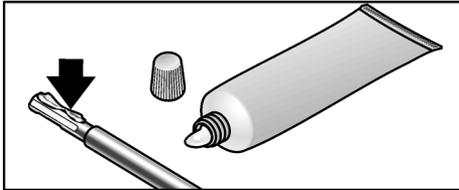

- Mettez l'outil en place (1.) et tournez (2.) jusqu'à ce qu'il se verrouille.

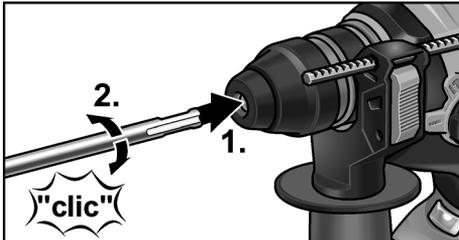

- Pour vérifier le verrouillage, imprimez une traction à l'outil monté.

### Enlèvement des outils

#### ⚠ **AVERTISSEMENT!**

Retirez la batterie de l'appareil avant toute intervention sur l'outil électroportatif.

#### ⚠ **PRUDENCE!**

Les outils montés peuvent devenir très chauds. Portez des gants de protection !

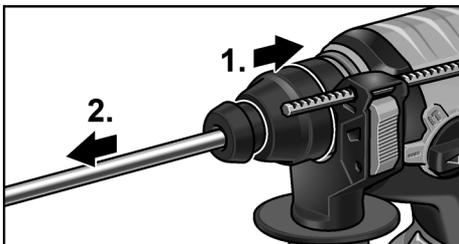

- Tirez la douille de verrouillage en arrière (1.).
- Retirez l'outil monté (2.).

### Monter un mandrin à trois mors

#### **i** **REMARQUE!**

Pour monter un mandrin à trois mors, l'adaptateur d'origine issu du programme d'accessoires FLEX est requis.

- Vissez le mandrin à trois mors sur l'adaptateur (1.).

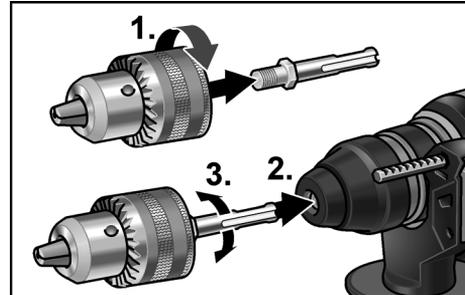

- Mettez l'adaptateur (2.) et tournez (3.) jusqu'à ce qu'il se verrouille.
- Pour vérifier le verrouillage, imprimez une traction sur le mandrin à trois mors.

#### ⚠ **PRUDENCE!**

Si un mandrin à trois mors est monté, ne jamais utiliser le mode de travail marteau burineur  ou marteau perforateur  ! L'outil et le mandrin à trois mors peuvent être endommagés.

### Sélection du sens de rotation

#### ⚠ **PRUDENCE!**

Ne modifiez le sens de rotation de l'outil électrique que lorsque celui-ci est immobile.



- Amenez le sélecteur du sens de rotation sur la position requise :
  - **Gauche** : dans le sens antihoraire (enlever les vis, desserrer les vis)

fr

CHE 18.0-EC

- **Droite** : sens horaire (percer, visser, serrer les vis)
- **Milieu** : cran anti-enclenchement (changement d'outil, pour tous les travaux sur l'outil électrique)

## Régler le mode de travail



### PRUDENCE !

Ne modifiez le mode de travail de l'outil électrique que si celui-ci est immobile.

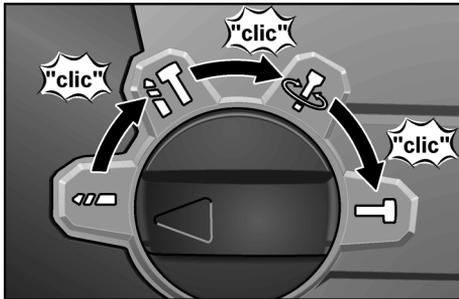

- Réglez le sélecteur sur le mode de travail voulu :

- Perçage
- Marteau perceur
- Régler la position du burin (voir à cet endroit)
- Marteau burineur



### REMARQUE !

- Dans toutes les positions, le sélecteur s'enclenche de façon audible.
- Sur la position (Réglage de la position du burin), n'allumez pas l'outil électrique.

## Régler la position du burin

Il est possible de tourner le burin jusqu'à une position optimale pour les travaux à réaliser.

- Amenez le sélecteur de mode de travail sur le symbole (1.).

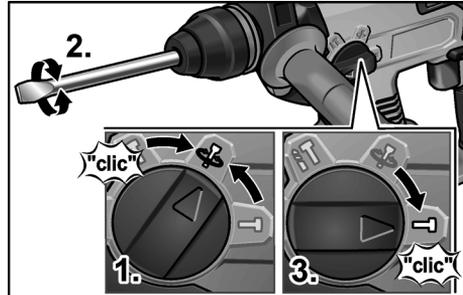

- Tournez le burin jusqu'à ce qu'il se trouve sur l'angle voulu (2.).
- Amenez le sélecteur de mode de travail sur le symbole (3.). Attendez un enclenchement audible !

## Enclencher l'appareil électrique

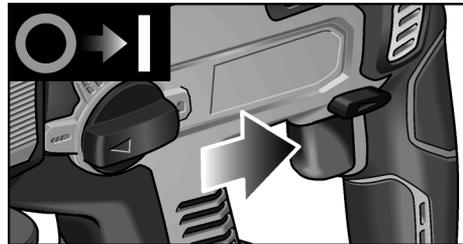

- Appuyez sur l'interrupteur et retenez-le. La gâchette de l'outil électrique permet d'augmenter lentement la vitesse de rotation ou le nombre de coups jusqu'à la valeur maximale choisie.

Lorsque l'outil électroportatif est sous tension, la LED éclaire la zone de travail.

Coupage de l'appareil :

- Relâchez l'interrupteur.

## Consignes de travail

### Perçage / Marteau perceur

1. Amenez le sélecteur de mode de travail sur le symbole (Perçage) ou (Marteau perceur). Attendez un enclenchement audible !
2. Mettez le foret en place.
3. Réglez la poignée d'appoint sur la position souhaitée.
4. Installez l'accumulateur.

- Saisissez l'outil électrique avec les deux mains et placez-vous en position de travail.



- Appliquez l'outil et allumez l'outil électrique.
- Poussez l'outil électrique avec doigté en avant.
- Après la fin du perçage, éteignez l'appareil.

#### Marteau burineur

- Mettez le burin en place.
- Amenez le sélecteur de mode de travail sur le symbole .
- Tournez le burin jusqu'à la position souhaitée.
- Amenez le sélecteur de mode de travail sur le symbole . Attendez un enclenchement audible !
- Réglez la poignée d'appoint sur la position souhaitée.
- Installez l'accumulateur.
- Saisissez l'outil électrique avec les deux mains et placez-vous en position de travail.
- Enclencher l'appareil électrique.
- Pendant le burinage, poussez l'outil électrique avec doigté afin qu'il ne saute pas.
- Après la fin du travail, éteignez l'appareil.

#### Consignes diverses

- L'utilisation d'outils « tranchants » sur cet outil électrique augmente sa puissance de travail et sa durée de vie.
- Après le travail, nettoyez l'outil électrique, remettez-le dans la mallette de transport puis rangez-le dans un endroit sec.

## Maintenance et nettoyage

### **AVERTISSEMENT!**

*Retirez la batterie de l'appareil avant toute intervention sur l'outil électroportatif.*

### Nettoyage

Nettoyez régulièrement l'appareil et les ouïes de ventilation. La fréquence des nettoyages dépend du matériau et de la durée d'utili-sation. Nettoyez régulièrement l'intérieur du boîtier et le moteur à l'aide d'air comprimé sec.

### Réparations

Ne confiez les réparations qu'à un atelier de SAV agréé par le fabricant.

### Pièces de rechange et accessoires

Autres accessoires et notamment les outils montés : consultez les catalogues du fabricant.

Vous trouverez des vues éclatées et des listes de pièces de rechange sur notre site Web :

[www.flex-tools.com](http://www.flex-tools.com)

## Consignes pour la mise au rebut

### **AVERTISSEMENT!**

*Lorsque les appareils ont fini de servir, enlevez leur cordon d'alimentation électrique pour les rendre inutilisables.*



Pays de l'UE uniquement.

Ne mettez pas les outils électriques à la poubelle des déchets

domestiques !

Conformément à la directive européenne 2012/19/CE visant les appareils électriques et électroniques usagés, et à sa transposition en droit national, les outils électriques ne servant plus devront être collectés séparément et introduits dans un circuit de recyclage respectueux de l'environnement.



***Mieux vaut récupérer les matières premières que les jeter à la poubelle.***

L'appareil, les accessoires et l'emballage doivent être envoyés dans un circuit de revalorisation respectueux de l'environnement.

fr

CHE 18.0-EC

Les pièces en matière plastique sont identifiées afin de permettre leur recyclage sélectif.

**AVERTISSEMENT !**

*Ne pas jeter les accumulateurs/batteries dans la poubelle des déchets domestiques, au feu ou dans l'eau. Ne pas ouvrir les batteries usagées.*

Uniquement pays de l'UE :

Conformément à la directive 2006/66/CE, les accus/batteries défectueux ou épuisés doivent être recyclés.

**REMARQUE !**

*Pour connaître les possibilités de mise au rebut, veuillez consulter votre revendeur spécialisé !*

**Conformité C E**

Nous déclarons sous notre responsabilité exclusive que le produit décrit à la rubrique « Données techniques » se conforme aux normes ou aux documents normatifs suivants :

EN 60745 conformément aux dispositions énoncées dans les directives  
2004/108/CE (jusqu'au 19.04.2016)  
2014/30/UE (à partir du 20.04.2016),  
2006/42/CE, 2011/65/CE.

Responsables de la documentation technique :

FLEX-Elektrowerkzeuge GmbH, R & D  
Bahnhofstrasse 15, D-71711 Steinheim/Murr

Eckhard Rühle  
Manager Research &  
Development (R & D)

Klaus Peter Weinper  
Head of Quality  
Department (QD)

30.09.2015

FLEX-Elektrowerkzeuge GmbH  
Bahnhofstrasse 15, D-71711 Steinheim/Murr

**Exclusion de responsabilité**

Le fabricant et son représentant ne pourront être tenus responsables des dommages et du bénéfice perdu en raison d'une interruption du fonctionnement de l'affaire, provoqués par le produit ou par l'impossibilité de l'utiliser. Le fabricant et son représentant ne pourront être tenus responsables des dommages provoqués par une utilisation inexperte du produit ou par son utilisation en association avec les produits d'autres fabricants.

## Indice

Simboli utilizzati . . . . .	31
Dati tecnici . . . . .	31
Guida rapida . . . . .	32
Per la vostra sicurezza . . . . .	33
Rumore e vibrazione . . . . .	34
Istruzioni per l'uso . . . . .	35
Manutenzione e cura . . . . .	39
Avvertenze per lo smaltimento . . . . .	39
Conformità C E . . . . .	40
Esclusione della responsabilità . . . . .	40

## Simboli utilizzati



### ATTENZIONE!

*Indica un pericolo imminente. In caso d'inosservanza dell'avvertenza, pericolo di morte o di gravi lesioni.*



### PRUDENZA!

*Indica una situazione potenzialmente pericolosa. In caso d'inosservanza di quest'avvertenza sussiste il pericolo di lesioni o danni alle cose.*



### AVVERTENZA!

*Indica consigli per l'impiego ed informazioni importanti.*

## Simboli sull'apparecchio



*Prima della messa in funzione leggere le istruzioni per l'uso!*



*Indossare occhiali protettivi!*



*Indossare la protezione acustica!*



*Usare una maschera antipolvere leggera!*



*Avvertenza per lo smaltimento dell'apparecchio dismesso (vedi pagina 39)!*

## Dati tecnici

Martello tassellatore a batteria	CHE 18.0-EC	
Tensione nominale	V	18
Batteria	AP 18.0 (2,5 Ah) AP 18.0 (5,0 Ah)	
Numero di giri a vuoto	min <sup>-1</sup>	0–1400
Frequenza di percussione a vuoto	min <sup>-1</sup>	0–4500
Max. energia di percussione singola (secondo la "EPTA-procedure 05/2009")	J	1,7
Lubrificazione		Grasso
Portautensile		SDS-plus
Diametro max. foro – calcestruzzo – legno – metallo	mm mm mm	18 20 13
Peso conforme alla "EPTA-procedure 01/2003" (senza batteria)	kg	2,0
Peso batteria 2,5 Ah 5,0 Ah	kg kg	0,42 0,72

it

CHE 18.0-EC

## Guida rapida

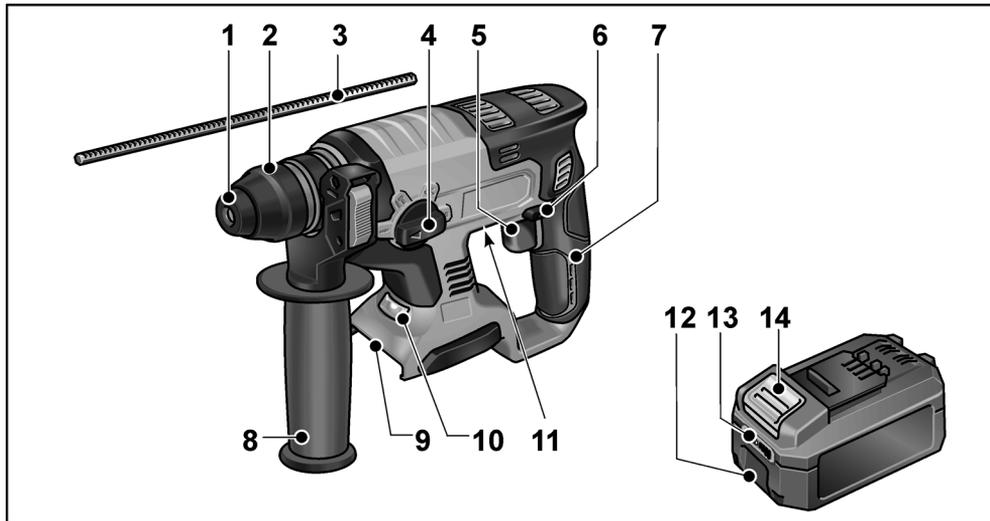

- |  |  |
|--|--|
| <p><b>1</b> Ghiera antipolvere</p> <p><b>2</b> Manicotto di serraggio</p> <p><b>3</b> Arresto di profondità</p> <p><b>4</b> Manopola per la modalità di lavoro</p> <p><b>5</b> Interruttore<br/>Per accendere e spegnere e per accelerare fino alla massima velocità di rotazione/percussione.</p> <p><b>6</b> Preselettore del senso di rotazione</p> <p><b>7</b> Impugnatura</p> | <p><b>8</b> Impugnatura supplementare</p> <p><b>9</b> Vano d'inserimento batteria</p> <p><b>10</b> Illuminazione a LED<br/>Per illuminare la zona di lavoro.</p> <p><b>11</b> Targhetta d'identificazione *</p> <p><b>12</b> Batteria al litio (2,5 Ah o 5,0 Ah)</p> <p><b>13</b> Indicatore della condizione della batteria</p> <p><b>14</b> Tasto di sbloccaggio per la batteria</p> |
|--|--|

\* non visibile



## CHE 18.0-EC

## Per la vostra sicurezza

### **ATTENZIONE!**

**Leggere tutte le avvertenze di sicurezza e le istruzioni.** Omissioni nel rispetto delle avvertenze di sicurezza e delle istruzioni possono comportare scosse elettriche, incendio e/o gravi lesioni. **Conservare tutte le avvertenze di sicurezza e le istruzioni per poterle consultare in futuro.**

Prima di usare l'elettrotensile, leggere e rispettare i documenti elencati di seguito:

- queste istruzioni per l'uso,
- le "Istruzioni di sicurezza generali" per l'uso di elettrotensili presenti nel fascicolo allegato (Scritti n°: 315.915),
- le regole e le norme per la prevenzione degli infortuni vigenti nel luogo d'impiego.

Questo elettrotensile è costruito secondo lo stato dell'arte e le regole tecniche di sicurezza riconosciute. Tuttavia dal suo impiego possono derivare pericoli per l'incolumità e la vita dell'utilizzatore e di terzi, nonché danni alla macchina o ad altri beni materiali. Usare l'elettrotensile solo

- per un utilizzo conforme alle finalità d'uso,
- in condizioni tecniche e di sicurezza perfette.

Eliminare immediatamente i guasti che pregiudicano la sicurezza.

### Utilizzo conforme alle finalità d'uso

Il martello tassellatore a batteria

CHE 18.0-EC è previsto

- per l'impiego professionale nell'industria e nell'artigianato,
- per la foratura a percussione in muratura e calcestruzzo, per il fissaggio di tasselli ed ancoraggi e per fori passanti,
- per lavori di scalpellatura leggera, per rimuovere intonaco e piastrelle,
- per l'impiego con attrezzi appropriati a tali lavori e raccomandati dal produttore per questo elettrotensile.

## Avvertenze di sicurezza per il martello

- **Indossare la protezione acustica.** L'effetto del rumore può causare la perdita dell'udito.
- **Usare le impugnature supplementari fornite con l'apparecchio.** La perdita del controllo può causare lesioni.
- **Quando si eseguono lavori durante i quali l'utensile montato potrebbe toccare linee elettriche nascoste oppure il suo stesso cavo di alimentazione, afferrare l'elettrotensile solo sulle superfici di presa isolate.** Il contatto con una linea elettrica sotto tensione può mettere sotto tensione anche le parti metalliche dell'elettrotensile e provocare una scossa elettrica.
- **Non aprire mai la batteria.** Pericolo di cortocircuito.
- **Proteggere la batteria dal calore, ad es. dalla prolungata esposizione ai raggi solari, dal fuoco, dall'acqua e dall'umidità.** Sussiste pericolo di esplosione.
- **In caso di danneggiamento ed utilizzo improprio, dalla batteria possono fuoriuscire vapori.** Lasciar affluire aria pulita e, se si accusano sintomi, consultare un medico. I vapori possono irritare le vie respiratorie.

### Ulteriori avvertenze di sicurezza

- **Utilizzare idonei rilevatori per sondare la presenza di linee di alimentazione nascoste, o consultare la locale società di fornitura.** Il contatto con linee elettriche può causare incendi e scosse elettriche. Il danneggiamento di una tubazione del gas può causare un'esplosione. La penetrazione in una conduttura dell'acqua provoca danni materiali e può causare una scossa elettrica.
- **Durante il lavoro mantenere saldamente l'elettrotensile con entrambe le mani ed assumere una postura sicura.** Per guidare in sicurezza l'elettrotensile occorre usare entrambe le mani.

it

CHE 18.0-EC

- **Bloccare il pezzo da lavorare.** Un pezzo da lavorare fissato saldamente in un dispositivo di bloccaggio è tenuto con sicurezza molto maggiore che con la mano.
- **Utilizzare solo utensili con mandrino SDS-plus. Controllare il corretto bloccaggio tirando l'utensile.**
- **Fare sostituire immediatamente una ghiera antipolvere danneggiata.** La ghiera antipolvere impedisce la penetrazione della polvere nel mandrino.
- **Lo sviluppo di polvere da materiali come vernici contenenti piombo, alcuni tipi di legno, minerali e metalli può rappresentare un pericolo per l'operatore o per le persone che si trovano nelle vicinanze. La respirazione oppure il contatto con queste polveri possono causare malattie delle vie respiratorie e/o reazioni allergiche.**
  - Provvedere ad una buona ventilazione del posto di lavoro!
  - Se possibile, utilizzare un'aspirazione delle polveri esterna.
  - Si raccomanda l'impiego di una maschera di respirazione con classe di filtro P2.
- Non lavorare materiali che, nella lavorazione, liberano sostanze nocive alla salute (ad es. amianto).
- **Utilizzare solo batterie originali, con la tensione indicata sulla targhetta del tipo dell'elettrostrumento.** In caso di utilizzo di altre batterie, ad es. imitazioni, batterie manipolate o di altri produttori, sussiste il pericolo di infortuni e danni alle cose a causa dell'esplosione delle batterie.
- **Caricare la batteria esclusivamente con caricabatteria consigliati dal produttore.** Se un caricabatteria previsto per un determinato tipo di batterie viene utilizzato per batterie di tipo diverso, sussiste pericolo di incendio.
- **La batteria può essere danneggiata da oggetti appuntiti, come ad esempio chiodi o cacciaviti, oppure se viene esercitata una forza dall'esterno.** In tali casi può verificarsi un cortocircuito interno e la batteria può bruciare, produrre fumo, esplodere o surriscaldarsi.

- Prima di iniziare qualunque lavoro sull'elettrostrumento, portare il preselettore del senso di rotazione in posizione centrale.
- Azionare il preselettore del senso di rotazione o il dispositivo di regolazione della coppia con l'utensile fermo.
- Per contrassegnare l'elettrostrumento usare solo targhette adesive. Non praticare fori nella carcassa.

## Rumore e vibrazione

I valori di rumore e vibrazione sono stati rilevati secondo EN 60745.

Il livello di rumore ponderato A dell'apparecchio è tipicamente:

- Livello di pressione acustica: 91 dB(A);
- Livello di potenza acustica: 102 dB(A);
- Incertezza K: 3 dB.

Valore totale di vibrazione:

- Durante la foratura a percussione:
  - Valore di emissione  $a_h$ : 16  $m/s^2$
  - Incertezza K: 1,5  $m/s^2$
- Durante la scalpellatura:
  - Valore di emissione  $a_h$ : 10  $m/s^2$
  - Incertezza K: 1,5  $m/s^2$



### ATTENZIONE!

*I valori di misura indicati sono validi solo per apparecchi nuovi. Nell'impiego quotidiano i valori di rumore e vibrazione cambiano.*



### AVVERTENZA!

Il livello di vibrazioni indicato in queste istruzioni è stato misurato conformemente ad un procedimento di misura standardizzato in EN 60745 e può essere utilizzato per il confronto tra elettrostrumenti. Tale procedimento è idoneo anche per una valutazione temporanea della sollecitazione da vibrazioni.

Il livello di vibrazioni indicato rappresenta gli impieghi principali dell'elettrostrumento.

Se tuttavia l'elettrostrumento viene impiegato per altri usi, con diverso utensile montato o manutenzione insufficiente, il livello di vibrazioni può differire.

CHE 18.0-EC

it

Ciò può aumentare notevolmente la sollecitazione da vibrazioni per tutta la durata del lavoro.

Per un'esatta stima della sollecitazione da vibrazioni si devono considerare anche i tempi nei quali l'apparecchio è spento oppure è in funzione ma non è effettivamente impiegato. Ciò può ridurre notevolmente la sollecitazione da vibrazioni per tutta la durata del lavoro. Per proteggere l'operatore dall'effetto delle vibrazioni, stabilire misure di sicurezza aggiuntive, come ad esempio: manutenzione dell'elettrotensile e degli utensili impiegati, riscaldamento delle mani, organizzazione delle procedure di lavoro.

#### **PRUDENZA!**

*In caso di pressione acustica superiore a 85 dB(A) indossare la protezione acustica.*

## Istruzioni per l'uso

### Prima della messa in funzione

Disimballare elettrotensile ed accessori e controllare la completezza della fornitura ed eventuali danni da trasporto.

#### **AVVERTENZA**

*Alla consegna le batterie non sono completamente cariche. Prima del primo impiego, caricare le batterie completamente. Osservare le istruzioni per l'uso del caricabatterie.*

### Inserimento / sostituzione della batteria

- Spingere la batteria carica fino a farla scattare completamente nell'elettrotensile.

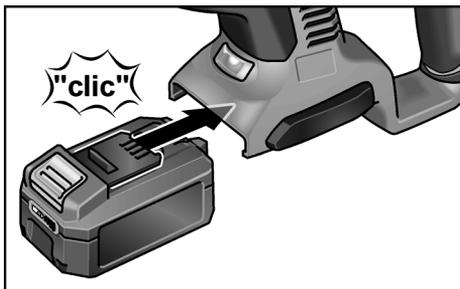

- Per la rimozione premere i pulsanti di sblocco (1.) ed estrarre la batteria (2.).

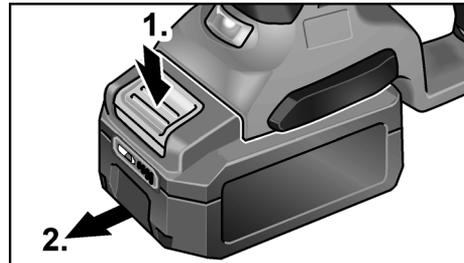

#### **PRUDENZA!**

*Quando la batteria non viene utilizzata, proteggere i contatti. La minuteria metallica sfusa può mettere in cortocircuito i contatti; pericolo di esplosione e d'incendio!*

### Condizioni di carica della batteria

- Premendo il tasto, è possibile controllare il livello di carica della batteria sull'indicatore a LED.

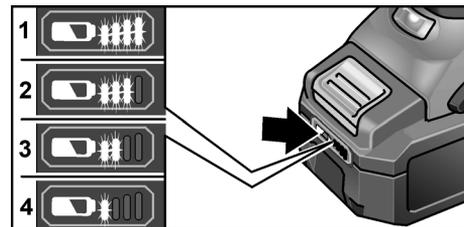

Se uno dei LED lampeggia, la batteria deve essere ricaricata. Se, dopo aver premuto il tasto, non si accende alcun LED, la batteria è guasta e deve essere sostituita.

L'indicatore si spegne dopo 5 secondi.

#### **AVVERTENZA**

*Osservare le istruzioni per la ricarica della batteria nelle istruzioni per l'uso del caricabatterie.*

it

CHE 18.0-EC

## Regolazione dell'impugnatura supplementare

### **⚠ ATTENZIONE!**

Per qualunque lavoro sull'elettrotensile rimuovere la batteria dall'apparecchio.

### **⚠ PRUDENZA!**

Usare l'elettrotensile solo con l'impugnatura supplementare montata.

L'impugnatura supplementare può essere ruotata in una posizione qualsiasi, per garantire un lavoro in sicurezza ed ergonomico.

### **i AVVERTENZA!**

Con l'arresto di profondità montato, il campo di rotazione dell'impugnatura supplementare è limitato.

- Allentare il serraggio ruotando l'impugnatura supplementare in senso antiorario (1.).

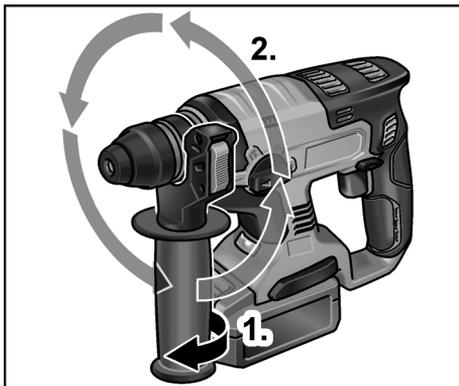

- Portare l'impugnatura supplementare nella posizione desiderata (2.).
- Fissare la posizione regolata girando l'impugnatura supplementare in senso orario.

## Montaggio dell'arresto di profondità

### **⚠ ATTENZIONE!**

Per qualunque lavoro sull'elettrotensile rimuovere la batteria dall'apparecchio.

- Premere e mantenere premuta la leva di serraggio sulla zona superiore dell'impugnatura supplementare (1.).

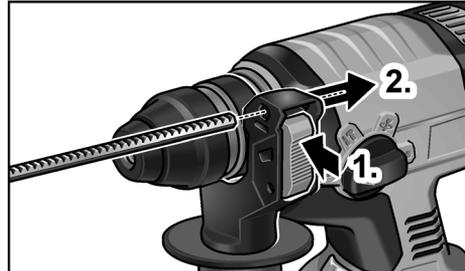

- Inserire l'arresto di profondità (2.).
- Regolare l'arresto di profondità sulla profondità del foro prevista.
- Rilasciare la leva di serraggio.

### **i AVVERTENZA!**

Spingere gli utensili con codolo SDS-plus nell'alloggiamento utensili SDS-plus fino alla battuta posteriore. In caso contrario la mobilità dell'utensile può causare una regolazione errata della profondità di foratura.

## Inserimento di utensili con codolo SDS-plus

### **⚠ ATTENZIONE!**

Per qualunque lavoro sull'elettrotensile rimuovere la batteria dall'apparecchio.

### **⚠ PRUDENZA!**

Gli utensili impiegati possono surriscaldarsi. Indossare guanti protettivi!

### **i AVVERTENZA!**

Gli utensili utilizzati devono disporre di un codolo SDS-plus. Per gli utensili senza codolo SDS-plus (ad es. punte da legno) utilizzare un mandrino per punte da trapano a tre morsetti (vedi "Montaggio del mandrino a tre morsetti").

- Controllare la ghiera antipolvere.
  - Pulire la ghiera, se sporca.
  - Fare sostituire la ghiera antipolvere se difettosa.

## CHE 18.0-EC

- Pulire l'utensile e ingrassare leggermente il codolo.

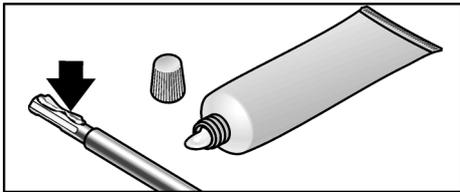

- Inserire (1.) e ruotare (2.) l'utensile finché non si blocca.

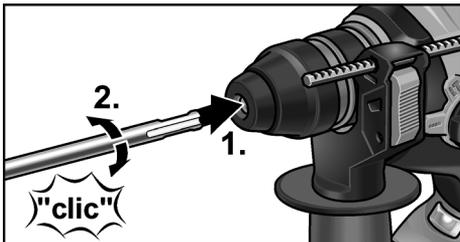

- Controllare il bloccaggio tirando l'utensile.

## Rimozione degli utensili

⚠ **ATTENZIONE!**

Per qualunque lavoro sull'elettro utensile rimuovere la batteria dall'apparecchio.

⚠ **PRUDENZA!**

Gli utensili impiegati possono surriscaldarsi. Indossare guanti protettivi!

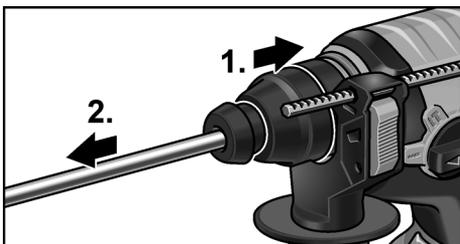

- Tirare indietro il manicotto di serraggio (1.).
- Rimuovere l'utensile (2.).

## Montaggio del mandrino a tre morsetti

i **AVVERTENZA!**

Per il montaggio di un mandrino a tre morsetti è necessario l'adattatore originale della gamma di accessori FLEX.

- Avvitare il mandrino a tre morsetti sull'adattatore (1.).

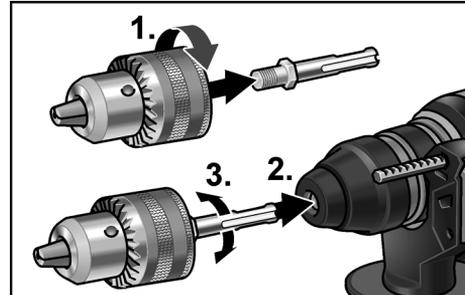

- Inserire l'adattatore (2.) e ruotare (3.) finché non si blocca.
- Controllare il bloccaggio tirando il mandrino a tre morsetti.

⚠ **PRUDENZA!**

Con il mandrino a tre morsetti montato, non utilizzare mai la modalità di lavoro scalpellatura o foratura a percussione ! L'utensile o il mandrino a tre punte potrebbero venire danneggiati.

## Preselezione del senso di rotazione

⚠ **PRUDENZA!**

Modificare il senso di rotazione solo quando l'elettro utensile è fermo.



- Portare il preselettore del senso di rotazione sulla posizione desiderata:
  - **Verso sinistra:** in senso antiorario (per svitare o allentare le viti)

it

CHE 18.0-EC

- **Verso destra:** in senso orario (per forare, avvitare o serrare le viti)
- **Posizione centrale:** blocco dell'attivazione (cambio utensile, per tutti i lavori sull'elettrotensile)

### Impostazione della modalità di lavoro



#### **PRUDENZA!**

Cambiare modalità di lavoro solo quando l'elettrotensile è fermo.

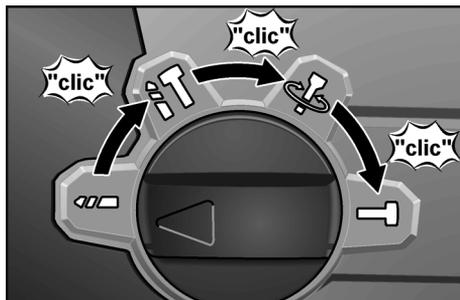

- Regolare la manopola sulla modalità di lavoro desiderata:

-  Foratura
-  Foratura a percussione
-  Posizionamento dello scalpello (vedi sotto)
-  Scalpellatura



#### **AVVERTENZA!**

- In tutte le posizioni la manopola deve scattare in modo udibile.
- Nella posizione  (regolazione della posizione dello scalpello) non accendere l'elettrotensile.

### Posizionamento dello scalpello

Lo scalpello può essere ruotato nella posizione ottimale per i lavori da eseguire.

- Regolare la manopola della modalità di lavoro sul simbolo  (1.).

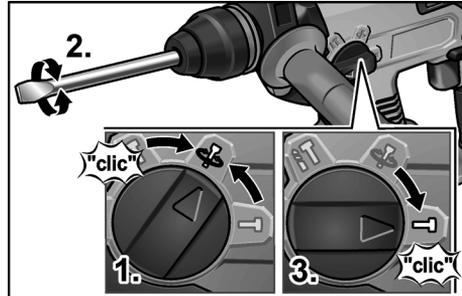

- Ruotare lo scalpello fino a raggiungere l'angolazione desiderata (2.).
- Regolare la manopola della modalità di lavoro sul simbolo  (3.). Attenzione: si deve udire lo scatto in posizione!

### Accensione dell'elettrotensile

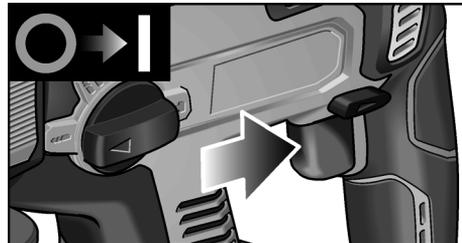

- Premere e mantenere premuto l'interruttore. L'interruttore dell'elettrotensile permette un lento aumento della velocità di rotazione e percussione fino al valore massimo.

Con l'elettrotensile acceso, il LED illumina la zona di lavoro.

Spegnere l'apparecchio:

- Rilasciare l'interruttore.

### Istruzioni per il lavoro

#### Foratura/foratura a percussione

1. Portare la manopola della modalità di lavoro sul simbolo  (foratura) o  (foratura a percussione). Attenzione: si deve udire lo scatto in posizione!
2. Introduzione della punta da trapano.
3. Regolare l'impugnatura supplementare sulla posizione desiderata.
4. Inserire la batteria.

- Afferrare l'elettrotensile con entrambe le mani ed assumere la postura di lavoro.



- Appoggiare la punta da trapano ed accendere l'elettrotensile.
- Spingere l'elettrotensile con precauzione in avanti.
- Eseguito il foro, spegnere l'apparecchio.

### Scalpellatura

- Introdurre lo scalpello.
- Regolare la manopola della modalità di lavoro sul simbolo .
- Ruotare lo scalpello nella posizione desiderata.
- Regolare la manopola della modalità di lavoro sul simbolo . Attenzione: si deve udire lo scatto in posizione!
- Regolare l'impugnatura supplementare sulla posizione desiderata.
- Inserire la batteria.
- Afferrare l'elettrotensile con entrambe le mani ed assumere la postura di lavoro.
- Accendere l'elettrotensile.
- Durante la scalpellatura spingere con precauzione l'elettrotensile in avanti, in modo che non salti.
- Eseguito il lavoro, spegnere l'apparecchio.

### Altre avvertenze

- L'uso di utensili "affilati" aumenta la produttività del lavoro e la durata utile dell'elettrotensile.
- Dopo il lavoro pulire l'elettrotensile e riporlo nella valigia di trasporto in un luogo asciutto.

## Manutenzione e cura

### **ATTENZIONE!**

*Per qualunque lavoro sull'elettrotensile rimuovere la batteria dall'apparecchio.*

### Pulizia

Pulire regolarmente l'apparecchio e le fessure di ventilazione. La frequenza dipende dal materiale lavorato e dalla durata dell'uso. Soffiare regolarmente con aria compressa secca l'interno della carcassa con il motore.

### Riparazioni

Fare eseguire le riparazioni esclusivamente da un'officina del servizio assistenza clienti autorizzata dal produttore.

### Ricambi ed accessori

Per altri accessori, specialmente utensili montati, consultare il catalogo del produttore.

Per i disegni esplosi e le liste dei ricambi consultare il nostro sito:

**www.flex-tools.com**

## Avvertenze per lo smaltimento

### **ATTENZIONE!**

*Rendere inservibili gli apparecchi fuori uso eliminando il cavo d'alimentazione.*



Solo per paesi dell'UE.

Non gettare elettrotensili nei rifiuti domestici!

Secondo la direttiva europea 2012/19/CE sui rifiuti di apparecchiature elettriche ed elettroniche e sua conversione nel diritto nazionale, gli elettrotensili dismessi devono essere raccolti separatamente ed avviati ad un riciclaggio ecologico.

### **Recupero di materie prime anziché smaltimento di rifiuti.**

Consegnare l'apparecchio, gli accessori e l'imballaggio al sistema di riciclaggio ecologico. Le parti in materiale sintetico sono contrassegnate per il riciclaggio specifico secondo il tipo di materiale.

it

CHE 18.0-EC

**⚠ ATTENZIONE!**

*Non gettare accumulatori/batterie nei rifiuti domestici, nel fuoco o nell'acqua. Non aprire le batterie fuori uso.*

Solo per paesi dell'UE:

Ai sensi della direttiva 2006/66/CE gli accumulatori/batterie difettosi o esausti devono essere riciclati.

**i AVVERTENZA!**

*Informarsi presso il rivenditore specializzato sulle possibilità di smaltimento!*

**Conformità C E**

Dichiariamo sotto nostra esclusiva responsabilità che il prodotto descritto in "Dati tecnici" è conforme alle seguenti norme o documenti normativi:

EN 60745 conformemente alle norme delle direttive 2004/108/CE (fino al 19/04/2016), 2014/30/EU (dal 20/04/2016), 2006/42/CE, 2011/65/CE.

Il responsabile della documentazione tecnica:  
FLEX-Elektrowerkzeuge GmbH, R & D  
Bahnhofstrasse 15, D-71711 Steinheim/Murr



Eckhard Rühle  
Manager Research &  
Development (R & D)

Klaus Peter Weinper  
Head of Quality  
Department (QD)

30/09/2015

FLEX-Elektrowerkzeuge GmbH  
Bahnhofstrasse 15, D-71711 Steinheim/Murr

**Esclusione della responsabilità**

Il produttore ed il suo rappresentante non rispondono di danni e lucro cessante derivanti da interruzione dell'esercizio dell'attività causata dal prodotto o da impossibilità d'utilizzazione del prodotto. Il costruttore ed il suo rappresentante non rispondono di danni causati da uso improprio o in combinazione con prodotti di altri costruttori.



## Contenido

Símbolos empleados . . . . .	41
Datos técnicos . . . . .	41
Vista general . . . . .	42
Para su seguridad . . . . .	43
Ruidos y vibraciones . . . . .	44
Indicaciones para el uso . . . . .	45
Mantenimiento y cuidado . . . . .	49
Indicaciones de eliminación . . . . .	49
Conformidad C E . . . . .	50
Exención de responsabilidad . . . . .	50

## Símbolos empleados



### ADVERTENCIA

Indica un peligro inminente. En caso de incumplimiento, existe peligro de muerte o lesiones de la mayor gravedad.



### PRECAUCIÓN

Indica una situación posiblemente peligrosa. El incumplimiento implica el peligro de lesiones o daños materiales.



### NOTA

Indica consejos para el uso e informaciones importantes.

## Símbolos en la máquina



Leer las instrucciones antes de poner en funcionamiento el equipo.



Utilizar protección para la vista.



Utilizar protección para el oído.



Utilizar protección ligera para las vías respiratorias.



Indicaciones para la eliminación de la máquina en desuso (ver la página 49).

## Datos técnicos

Martillo perforador a batería	CHE 18.0-EC	
Tensión nominal	V	18
Batería	AP 18.0 (2,5 Ah) AP 18.0 (5,0 Ah)	
Velocidad de giro en vacío	r.p.m.	0–1400
Velocidad de percusión en vacío	l.p.m.	0–4500
Energía máx. de cada golpe (según «EPTA-procedure 05/2009»)	J	1,7
Lubricación		Grasa
Portaherramientas		SDS-plus
Diámetro de perforación máx.		
– hormigón	mm	18
– madera	mm	20
– metal	mm	13
Peso según «EPTA-procedure 01/2003» (sin batería)	kg	2,0
Peso batería de 2,5 Ah	kg	0,42
5,0 Ah	kg	0,72

## Vista general

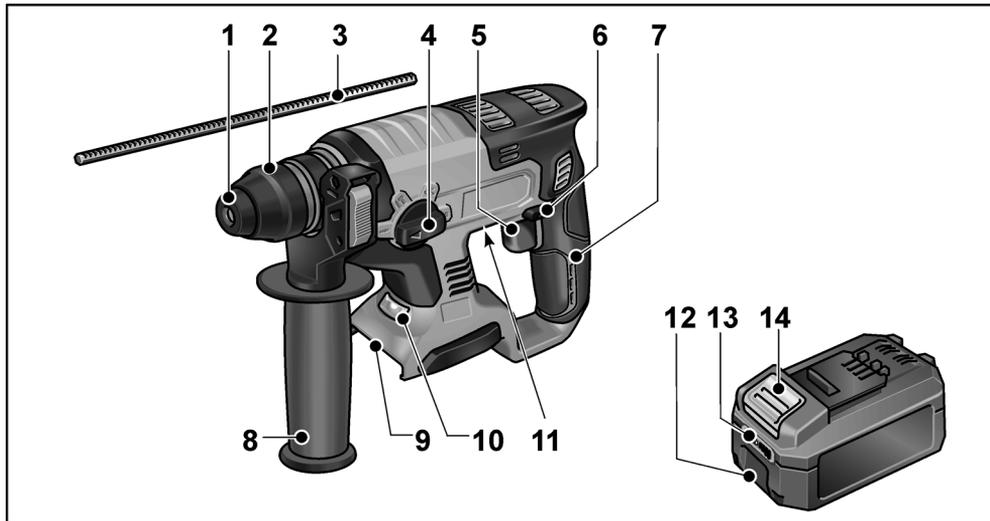

- |   |  |
|---|--|
| <p><b>1</b> Cubierta de protección contra el polvo</p> <p><b>2</b> Manguito de bloqueo</p> <p><b>3</b> Tope de profundidad</p> <p><b>4</b> Botón giratorio para seleccionar el modo de trabajo</p> <p><b>5</b> Interruptor<br/>Para encender y apagar la herramienta y para acelerar hasta la velocidad de giro/percusión máxima.</p> <p><b>6</b> Selector del sentido de giro</p> <p><b>7</b> Empuñadura</p> | <p><b>8</b> Empuñadura adicional</p> <p><b>9</b> Compartimento para inserción de la batería</p> <p><b>10</b> Iluminación LED<br/>Para alumbrar la zona de trabajo.</p> <p><b>11</b> Placa de características *</p> <p><b>12</b> Batería de litio (2,5 Ah o 5,0 Ah)</p> <p><b>13</b> Indicación de estado de la batería</p> <p><b>14</b> Pulsador de desbloqueo de la batería</p> |
|---|--|

\* no es visible

## Para su seguridad

### **ADVERTENCIA**

*Lea todas las indicaciones de seguridad y las instrucciones pertinentes. Si no se cumplen debidamente las indicaciones de seguridad y las instrucciones, pueden producirse una descarga eléctrica, quemaduras o lesiones graves. **Conserve todas las indicaciones de seguridad e instrucciones en un lugar seguro.***

*Antes de utilizar la herramienta eléctrica, leer y seguir:*

- las instrucciones de funcionamiento presentes;
- las «Indicaciones generales de seguridad» para el uso de herramientas eléctricas en el cuadernillo adjunto (n° de texto: 315.915);
- las reglas y prescripciones vigentes para la prevención de accidentes en el lugar de uso.

*Esta herramienta eléctrica se ha diseñado según los avances técnicos actuales y las normas reconocidas de seguridad técnica. A pesar de ello, pueden existir riesgos para la vida y salud del operario u otras personas durante su uso, así como producirse daños en la máquina u otros activos.*

*La herramienta eléctrica deberá utilizarse exclusivamente*

- para trabajos adecuados a su función,
- en estado óptimo de condiciones de técnicas de seguridad.

*Deben eliminarse inmediatamente todas aquellas perturbaciones que afecten a la seguridad.*

### Utilización conforme al uso previsto

El martillo perforador a batería CHE 18.0-EC está diseñado

- para su aplicación profesional e industrial;
- para hacer perforaciones con percusión en mampostería y hormigón para tacos y anclajes de fijación y para agujeros de paso;
- para tareas de cincelado ligeras para quitar revocos y azulejos;

- para su utilización con las herramientas adecuadas, aprobadas y recomendadas para esta máquina por el fabricante.

### Indicaciones de seguridad para martillos

- **Utilizar protección para el oído.** La acción del ruido puede causar pérdida de la audición.
- **Utilizar las empuñaduras adicionales entregadas con la máquina.** La pérdida de control puede ser causa de lesiones.
- **Sujetar la máquina por las superficies aisladas correspondientes cuando la herramienta de inserción pueda incidir en conductores eléctricos ocultos o cables pertenecientes a la red eléctrica.** El contacto con conductores bajo tensión puede aplicar esta tensión también a las partes metálicas de la máquina y provocar una descarga eléctrica.
- **No abrir la batería.** Existe peligro de cortocircuito.
- **No exponer la batería a fuentes de calor, como por ejemplo, la radiación solar prolongada o el fuego, tampoco al agua ni a la humedad.** Existe peligro de explosión.
- **En caso de daño o uso inadecuado de la batería, pueden desprenderse vapores.** Tomar aire fresco y consultar a un médico si se sienten molestias. Los vapores pueden irritar las vías respiratorias.

### Otras indicaciones de seguridad

- **Utilizar equipo adecuado para la localización de líneas de alimentación ocultas, o bien consultar a las compañías de abastecimiento correspondientes.** El contacto con conductores eléctricos puede dar lugar a incendios o descargas eléctricas. El daño causado a una línea de gas puede ser causa de explosiones. La penetración en una tubería de agua causa daños materiales o de descargas eléctricas.
- **Sujetar la herramienta eléctrica con ambas manos y asegurarse de estar bien apoyado en el suelo.** Es más seguro guiar la herramienta eléctrica con las dos manos.

- **Asegurar la pieza de trabajo.** Los dispositivos de sujeción retienen la pieza de trabajo con mayor firmeza y seguridad que si se sujeta solo con la mano.
- **Utilizar exclusivamente máquinas con portaherramientas SDS-plus.** Comprobar el bloqueo correcto tirando de la herramienta.
- **Sustituir inmediatamente la caperuza antipolvo en caso de que estuviera dañada.** La caperuza antipolvo evita que penetre polvo en el portaherramientas.
- **El polvo generado durante el trabajo, procedente de materiales como pinturas con plomo, algunos tipos de madera, los minerales y los metales, puede suponer un riesgo para el operario o las personas que se encuentren en su cercanía.**  
La respiración o el contacto con estos tipos de polvo pueden ser causa de enfermedades de las vías respiratorias o de reacciones alérgicas.
  - Procurar una buena ventilación del espacio de trabajo.
  - Utilizar aspiración de polvo externa si fuera posible.
  - Se recomienda la utilización de una máscara de protección para la respiración, con un grado de filtrado P2.
- No procesar materiales de los cuales puedan desprenderse sustancias nocivas para la salud (p. ej., amianto).
- **Utilizar solo baterías originales con la tensión indicada en la placa de características de la herramienta eléctrica.** Si se utilizan otras baterías, por ejemplo, imitaciones, baterías reparadas o de otro fabricante, existe el peligro de que explote la batería con las consiguientes lesiones y daños materiales.
- **Cargar las baterías exclusivamente con cargadores recomendados por el fabricante.** Existe riesgo de incendio si un cargador apto para un determinado tipo de batería se utiliza con otras baterías.

- **Los objetos puntiagudos, como clavos o destornilladores, o la acción de una fuerza externa pueden dañar la batería.**  
Podría darse un cortocircuito interno y provocar que la batería se incendie, humee, explote o se sobrecargue.
- Antes de realizar cualquier trabajo en la herramienta eléctrica, colocar el selector del sentido de giro en la posición central.
- Accionar el selector del sentido de giro o el ajuste del par de giro únicamente con la herramienta parada.
- Utilizar exclusivamente etiquetas adhesivas para la identificación de la herramienta eléctrica.  
No perforar la carcasa.

## Ruidos y vibraciones

Los niveles de ruido y de vibración fueron determinados según EN 60745.

El nivel de ruido con calificación A de la máquina es habitualmente de:

- nivel de presión sonora: 91 dB(A)
- nivel de potencia sonora: 102 dB(A)
- incertidumbre K: 3 dB

Valor total de vibración:

- durante la perforación con percusión:
  - valor de emisión  $a_h$ : 16 m/s<sup>2</sup>
  - incertidumbre K: 1,5 m/s<sup>2</sup>
- durante el cincelado:
  - valor de emisión  $a_h$ : 10 m/s<sup>2</sup>
  - incertidumbre K: 1,5 m/s<sup>2</sup>

### ATENCIÓN

*Los valores indicados son válidos para máquinas nuevas. Los valores de ruido y de vibración varían durante el uso diario.*

### NOTA

El nivel de vibraciones indicado en estas instrucciones ha sido medido según el procedimiento de medición conforme a EN 60745 y puede utilizarse para la comparación de herramientas eléctricas. También es apto para una estimación provisional de las vibraciones.

El nivel de vibraciones indicado es representativo para las principales

aplicaciones de la herramienta eléctrica. Sin embargo, si la herramienta eléctrica se utiliza para otros fines, con herramientas insertables diferentes o con un mantenimiento deficiente, los niveles de vibraciones pueden diferir.

Esto puede aumentar significativamente la carga por vibraciones durante todo el periodo de trabajo. Para una estimación exacta de la carga por vibraciones, deberán tenerse en cuenta también los tiempos durante los cuales la máquina está desconectada, o bien durante los cuales, aun estando conectada, no se ha utilizado. Esto puede reducir significativamente la carga por vibraciones durante todo el periodo de trabajo.

Implementar medidas de seguridad adicionales para la protección del operario frente al efecto de las vibraciones como, por ejemplo, el mantenimiento de la herramienta eléctrica y las herramientas insertables, mantener calientes las manos, la organización de las secuencias de trabajo.



### PRECAUCIÓN

Utilizar protección para el oído en caso de niveles de presión sonora superiores a los 85 dB(A).

## Indicaciones para el uso

### Antes de la puesta en marcha

Desembalar la herramienta eléctrica y los accesorios, comprobar que estén todos los componentes y que no se hayan producido daños durante el transporte.



### NOTA

Las baterías no vienen completamente cargadas. Cargar completamente las baterías antes de la primera puesta en marcha. Véase para ello el manual de instrucciones del cargador.

## Introducción/cambio de la batería

- Introducir la batería cargada en la herramienta eléctrica presionando hasta que encastre por completo.

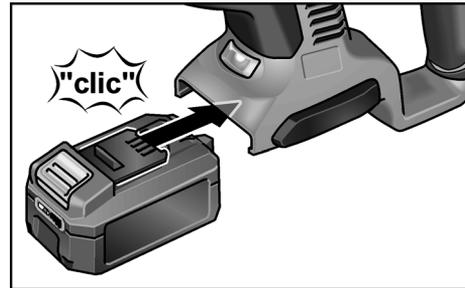

- Para extraerla, presionar los pulsadores de desbloqueo (1.) y sacar la batería (2.).

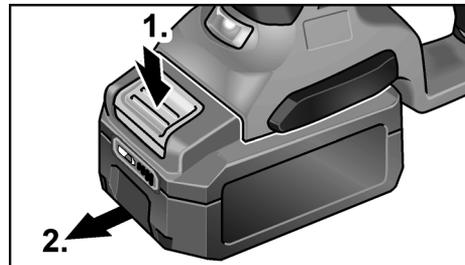

### PRECAUCIÓN

Proteger los contactos de la batería cuando esta no se utilice. Las piezas de metal sueltas pueden cortocircuitar los contactos y existe peligro de explosión y de incendio.

## Estado de carga de la batería

- Presionando el pulsador se puede comprobar el estado de carga en los LED de la indicación de estado de la batería.

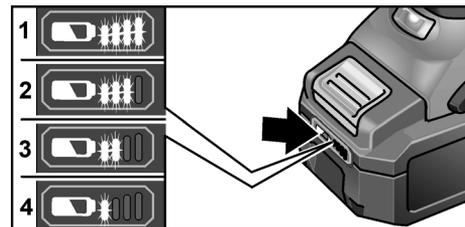

es

CHE 18.0-EC

Si uno de los LED parpadea, es necesario cargar la batería. Si al accionar el pulsador no se enciende ningún LED, significa que la batería está averiada y debe sustituirse. La indicación se apaga tras 5 segundos.

**i** **NOTA**

*Respetar las instrucciones que se dan en el manual del cargador para cargar la batería.*

### Ajuste de la empuñadura adicional

**!** **ADVERTENCIA**

*Extraer la batería antes de realizar cualquier trabajo en la herramienta eléctrica.*

**!** **PRECAUCIÓN**

*Utilizar la herramienta eléctrica exclusivamente con la empuñadura adicional colocada.*

La empuñadura adicional puede girarse a cualquier posición a fin de posibilitar un trabajo seguro y sin fatiga.

**i** **NOTA**

*Con el tope de profundidad montado, el rango de giro de la empuñadura adicional queda limitado.*

- Aflojar el mecanismo de apriete girando la empuñadura adicional en sentido antihorario (1.).
- Girar la empuñadura adicional hasta la posición deseada (2.).

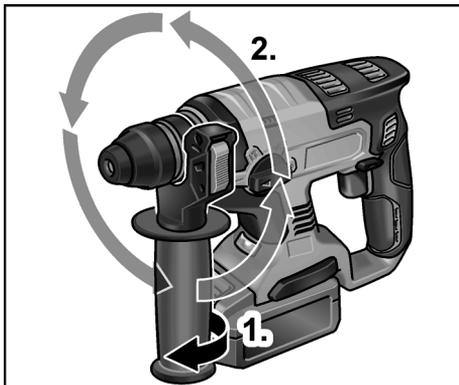

- Fijar la posición girando la empuñadura adicional en sentido horario.

### Montaje del tope de profundidad

**!** **ADVERTENCIA**

*Extraer la batería antes de realizar cualquier trabajo en la herramienta eléctrica.*

- Mantener pulsada la palanca presora situada en la parte superior de la empuñadura adicional (1.).

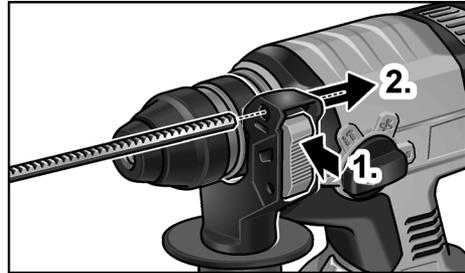

- Insertar el tope de profundidad (2.).
- Ajustar el tope de profundidad a la profundidad de perforación deseada.
- Soltar la palanca presora.

**i** **NOTA**

*Inserte las herramientas con mango SDS-plus hasta el tope trasero del portaherramientas SDS-plus. De lo contrario, la movilidad de la herramienta puede causar un ajuste incorrecto de la profundidad del taladro.*

### Inserción de herramientas con vástago SDS-plus

**!** **ADVERTENCIA**

*Extraer la batería antes de realizar cualquier trabajo en la herramienta eléctrica.*

**!** **PRECAUCIÓN**

*Las herramientas pueden calentarse durante el uso. Usar guantes de protección.*

**i** **NOTA**

*Las herramientas utilizadas deben disponer de un vástago SDS-plus. Para herramientas sin vástago SDS-plus (p. ej., brocas para madera), debe utilizarse un mandril de tres mordazas (ver «Montaje del mandril de tres mordazas»).*

## CHE 18.0-EC

es

- Comprobar la cubierta de protección.
  - Limpiar la cubierta si está sucia.
  - Sustituir la caperuza antipolvo si está dañada.
- Limpiar y engrasar ligeramente el vástago de la herramienta.

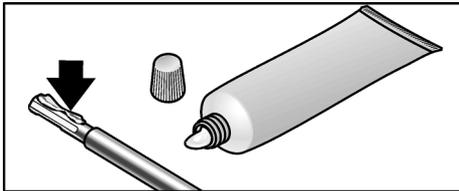

- Insertar la herramienta de inserción (1.) y girarla (2.) hasta que se enclave.

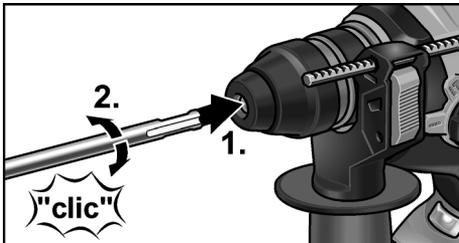

- Comprobar el enclavamiento tirando de la herramienta de inserción.

**Extracción de las herramientas****⚠ ADVERTENCIA**

Extraer la batería antes de realizar cualquier trabajo en la herramienta eléctrica.

**⚠ PRECAUCIÓN**

Las herramientas pueden calentarse durante el uso. Usar guantes de protección.

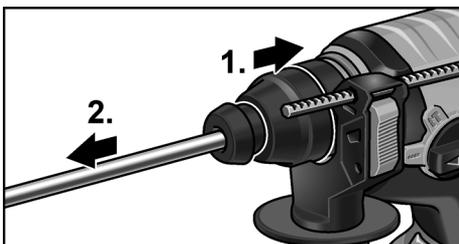

- Tirar del manguito de bloqueo hacia atrás (1).
- Retirar la herramienta de inserción (2).

**Montaje del mandril de tres mordazas****i NOTA**

Para montar el mandril de tres mordazas es necesario utilizar el adaptador original del catálogo de accesorios FLEX.

- Enroscar el mandril de tres mordazas en el adaptador (1.).

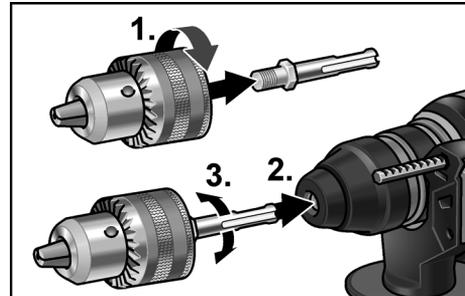

- Insertar el adaptador (2.) y girarlo (3.) hasta que se enclave.
- Comprobar el enclavamiento tirando del mandril de tres mordazas.

**⚠ PRECAUCIÓN**

Si está montado el mandril de tres mordazas, no utilice nunca el modo de cincelar ni el de perforar con percusión ! La herramienta y el mandril de tres mordazas pueden resultar dañados.

**Selector del sentido de giro****⚠ PRECAUCIÓN**

Ajustar el sentido de giro únicamente con la herramienta eléctrica parada.



- Colocar el selector del sentido de giro en la posición requerida:
  - **Izquierda:** en sentido antihorario (desenroscar, aflojar tornillos)

es

CHE 18.0-EC

- **Derecha:** en sentido horario (taladrar, enroscar tornillos, apretar tornillos)
- **Centro:** bloqueo de seguridad (para cambiar la herramienta, en todos los trabajos que se realicen en la herramienta eléctrica)

### Ajuste del modo de trabajo



#### PRECAUCIÓN

Ajustar el modo de trabajo únicamente con la máquina parada.

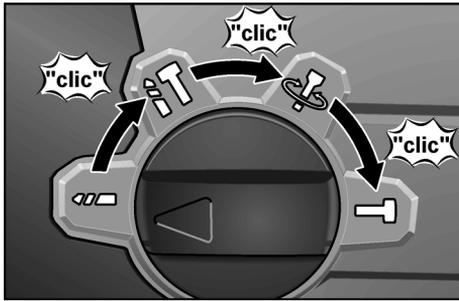

- Ajustar la rueda giratoria al modo de trabajo deseado:
  - Perforación
  - Perforación con percusión
  - Ajuste de la posición del cincel (ver allí)
  - Cincelado

#### **i** NOTA

- En todas las posiciones debe enclavarse el botón giratorio de forma audible.
- En la posición (ajuste de la posición del cincel) no debe ponerse en marcha la herramienta eléctrica.

### Ajuste de la posición del cincel

El cincel puede girarse a una posición óptima para la tarea a realizar.

- Ajustar el botón giratorio para el modo de trabajo en el símbolo (1.).
- Girar el cincel hasta que presente el ángulo deseado (2.).

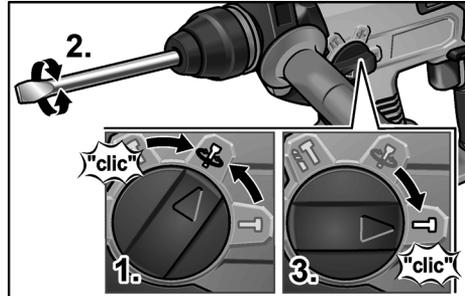

- Ajustar el botón giratorio para el modo de trabajo en el símbolo (3). Se debe oír un ruido de enclavamiento.

### Encendido de la herramienta eléctrica

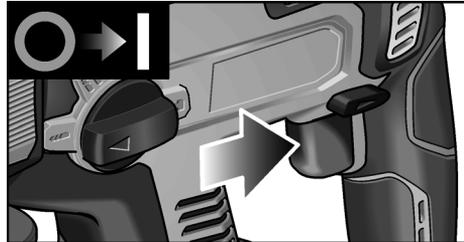

- Presionar el interruptor y mantenerlo así. El interruptor de la herramienta eléctrica permite aumentar lentamente el número de revoluciones o la frecuencia de percusión hasta el valor máximo.

Si la herramienta eléctrica está encendida, el LED ilumina la zona de trabajo.

Apagado de la máquina:

- Soltar el interruptor.

### Indicaciones para el trabajo

#### Perforación/perforación con percusión

1. Ajustar el botón giratorio para el modo de trabajo en el símbolo (perforar) o (perforar con percusión). Se debe oír un ruido de enclavamiento.
2. Colocar la broca.
3. Ajustar la empuñadura adicional a la posición deseada.
4. Introducir la batería.



5. Sujetar la herramienta eléctrica con ambas manos y adoptar una posición adecuada para el trabajo.



6. Asentar la broca y poner en marcha la herramienta eléctrica.
7. Presionar la herramienta eléctrica con cuidado hacia delante.
8. Concluida la perforación, parar la máquina.

#### Cinzelado

1. Colocar el cincel.
2. Ajustar el botón giratorio para el modo de trabajo en el símbolo .
3. Girar el cincel a la posición deseada.
4. Ajustar el botón giratorio para el modo de trabajo en el símbolo . Se debe oír un ruido de enclavamiento.
5. Ajustar la empuñadura adicional a la posición deseada.
6. Introducir la batería.
7. Sujetar la herramienta eléctrica con ambas manos y adoptar una posición adecuada para el trabajo.
8. Encender la herramienta eléctrica.
9. Presionar la herramienta eléctrica con cuidado hacia delante durante el cincelado para que no salte.
10. Parar la máquina una vez concluida la tarea.

#### Advertencias adicionales

- La utilización de herramientas de inserción «afiladas» aumenta el rendimiento de trabajo y la vida útil de la herramienta eléctrica.
- Concluida la tarea, limpiar la herramienta eléctrica y guardar la maleta de transporte en un sitio seco.

## Mantenimiento y cuidado

### **ADVERTENCIA**

*Extraer la batería antes de realizar cualquier trabajo en la herramienta eléctrica.*

### Limpieza

Limpiar regularmente la máquina y las ranuras de ventilación. La frecuencia de la limpieza dependerá del material y la intensidad de uso. Limpiar periódicamente la parte interior de la carcasa y el motor con aire comprimido seco.

### Reparaciones

Encargar las reparaciones exclusivamente a un taller de servicio técnico autorizado por el fabricante.

Si el conductor de alimentación de la herramienta eléctrica está dañado, debe cambiarse por un conductor de alimentación preconfeccionado de manera especial (tipo de fijación X). Este conductor está disponible a través del Servicio de Atención al Cliente de FLEX.

### Repuestos y accesorios

Para más información sobre accesorios, especialmente herramientas insertables, consultar el catálogo del fabricante.

Los dibujos de despiece y las listas de repuestos se encuentran en nuestra página web:

[www.flex-tools.com](http://www.flex-tools.com)

## Indicaciones de eliminación

### **ADVERTENCIA**

*Inutilizar los equipos inservibles cortando el cable de alimentación.*



Únicamente para países pertenecientes a la UE.

No desechar las herramientas eléctricas con la basura doméstica.

Según la Directiva Europea 2012/19/UE sobre residuos de aparatos eléctricos y electrónicos y su implementación a través de leyes nacionales, los equipos eléctricos o electrónicos en desuso deben clasificarse por separado para su aprovechamiento de manera respetuosa con el medio ambiente.

 **Recuperación de materia prima en lugar de desechar.**

El equipo, los accesorios y el embalaje deben reciclarse para su aprovechamiento de manera respetuosa con el medio ambiente. Con el fin de garantizar un reciclado adecuado para cada tipo de material, las piezas de plástico están debidamente identificadas.

 **ADVERTENCIA**

*No eliminar las pilas y baterías junto con los residuos domésticos ni echarlos al agua o al fuego. No abrir las baterías en desuso.*

Únicamente para países pertenecientes a la UE:

Según la Directiva 2006/66/CE, las pilas y baterías en desuso deben reciclarse.

 **NOTA**

*Solicitar información a su distribuidor habitual acerca de las opciones de eliminación.*

## Conformidad CE

Declaramos bajo nuestra única responsabilidad que el producto descrito en «Datos técnicos» cumple las siguientes normas y documentos normativos:

EN 60745 según las disposiciones de las Directivas 2004/108/CE (hasta el 19.04.2016), 2014/30/UE (desde el 20.04.2016), 2006/42/CE, 2011/65/CE.

Responsable de la documentación técnica:  
FLEX-Elektrowerkzeuge GmbH, R & D  
Bahnhofstrasse 15, D-71711 Steinheim/Murr



Eckhard Rühle  
Manager Research &  
Development (R & D)

Klaus Peter Weinper  
Head of Quality  
Department (QD)

30.09.2015

FLEX-Elektrowerkzeuge GmbH  
Bahnhofstrasse 15, D-71711 Steinheim/Murr

## Exención de responsabilidad

El fabricante y su representante no asumen responsabilidad alguna por daños o pérdidas de ganancia causados por la interrupción del funcionamiento de la empresa, debidos al producto o a la no utilización del mismo. El fabricante y sus representantes no asumen responsabilidad alguna por los daños derivados de un uso incorrecto o del uso en combinación con productos de terceros.

## Índice

Símbolos utilizados . . . . .	51
Caraterísticas técnicas . . . . .	51
Panorâmica da máquina . . . . .	52
Para sua segurança . . . . .	53
Ruído e vibração . . . . .	54
Instruções de utilização . . . . .	55
Manutenção e tratamento . . . . .	59
Indicações sobre reciclagem . . . . .	59
Conformidade C € . . . . .	60
Exclusão de responsabilidades . . . . .	60

## Símbolos utilizados



### AVISO!

*Carateriza um perigo imediato e eminente. A não observação da indicação pode implicar morte ou ferimentos muito graves.*



### CUIDADO!

*Carateriza uma situação possivelmente perigosa. A não observação da indicação pode implicar ferimentos ou prejuízos materiais.*



### INDICAÇÃO!

*Carateriza conselhos de utilização e informações importantes.*

## Símbolos no aparelho



*Antes da colocação em funcionamento, leia as Instruções de serviço!*



*Usar óculos de proteção!*



*Usar proteção auditiva!*



*Usar leve proteção respiratória!*



*Indicações sobre reciclagem para o aparelho usado (ver a pág. 59)!*

## Caraterísticas técnicas

Martelo perfurador com acumulador		CHE 18.0-EC	
Tensão nominal	V	18	
Acumulador	AP 18.0 (2,5 Ah) AP 18.0 (5,0 Ah)		
Número de rotações em vazio	r.p.m.	0–1400	
Número de impactos em vazio	b.p.m.	0–4500	
Energia máxima de impacto (segundo «EPTA-procedure 05/2009»)	J	1,7	
Lubrificação		Massa lubrificante	
Admissão da ferramenta		SDS-plus	
Diâmetro máx. do furo			
– Betão	mm	18	
– Madeira	mm	20	
– Metal	mm	13	
Peso de acordo com "EPTA-procedure 01/2003" (sem acumulador)	kg	2,0	
Peso do acumulador de			
– 2,5 Ah	kg	0,42	
– 5,0 Ah	kg	0,72	

pt

CHE 18.0-EC

## Panorâmica da máquina

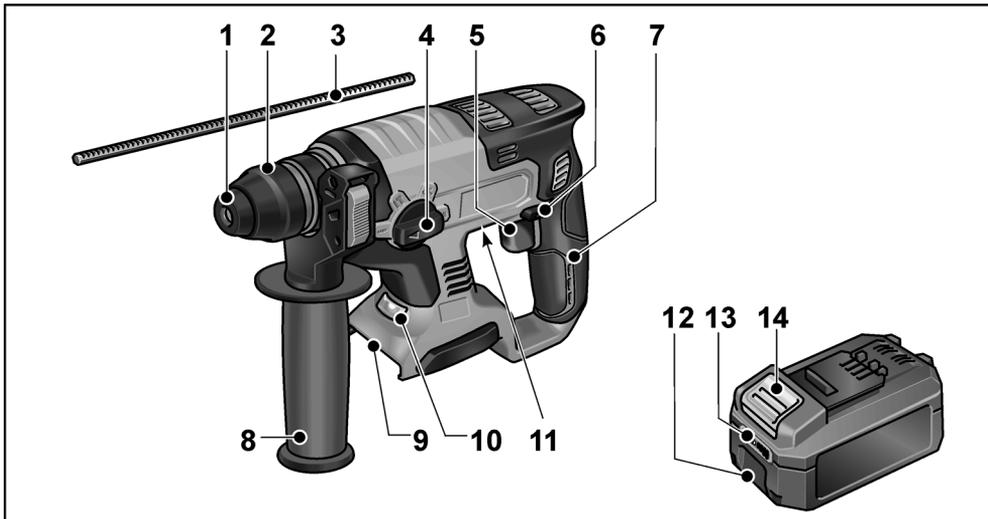

- |   |  |    |   |
|---|--|----|---|
| 1 | Capa de proteção contra poeira   | 8  | Punho adicional                                     |
| 2 | Bucha de bloqueio  | 9  | Módulo recetor para o acumulador                    |
| 3 | Batente de profundidade  | 10 | Iluminação LED<br>Para iluminar a área de trabalho. |
| 4 | Seletor rotativo para o modo de trabalho   | 11 | Placa de características *                          |
| 5 | Interruptor<br>Para ligar e desligar, assim como para aumentar a velocidade até ao número máximo de rotações/golpes. | 12 | Acumulador de íões de lítio<br>(2,5 Ah ou 5,0 Ah)   |
| 6 | Seletor do sentido de rotação  | 13 | Indicação do estado do acumulador                   |
| 7 | Punho  | 14 | Tecla para desbloquear o acumulador                 |

\* não é visível

## Para sua segurança

### **AVISO!**

**Leia todas as indicações de segurança e instruções.** A não observação das indicações de segurança e das instruções pode ter como consequência um choque elétrico, incêndio e/ou ferimentos graves. **Guarde todas as indicações de segurança e instruções para o futuro.**

*Ler antes da utilização da ferramenta elétrica e proceder em conformidade:*

- *estas Instruções de serviço,*
- *as instruções gerais de segurança para utilização de ferramentas elétricas na documentação anexa (textos n.º: 315.915),*
- *as regras e as normas em vigor para prevenção de acidentes no local de utilização.*

*Esta ferramenta elétrica foi fabricada de acordo com o estado atual da técnica e com as regras técnicas de segurança reconhecidas. No entanto, na sua utilização, podem existir riscos para a vida e a integridade física do utilizador ou de terceiros ou ocorrer danos na máquina ou noutros bens. A ferramenta elétrica só deve ser utilizada*

- *de acordo com as disposições legais,*
- *em perfeita situação de segurança técnica.*

*As anomalias que prejudiquem a segurança devem ser imediatamente eliminadas.*

### **Utilização de acordo com as disposições legais**

O martelo perfurador com acumulador CHE 18.0-EC destina-se

- para a utilização profissional na indústria e em oficinas,
- para furar com percussão em alvenaria e betão, para fixação de buchas e ancoragens e furos de passagem,
- para pequenos trabalhos de encalçar para remover reboco e ladrilhos,
- para a utilização com a ferramenta adequada para tal e recomendada pelo fabricante para este aparelho.

## Indicações de segurança para martelos

- **Use proteção auditiva.** O efeito de ruído pode provocar perdas de audição.
- **Utilize os punhos adicionais fornecidos com o aparelho.** A perda de controlo pode dar origem a ferimentos.
- **Quando efetuar trabalhos nos quais a ferramenta utilizada possa encontrar cabos elétricos ocultos ou o próprio cabo de alimentação de corrente, segure o aparelho somente pelas superfícies do punho isoladas.** O contacto com um cabo sob tensão também pode colocar componentes metálicos do aparelho sob tensão e provocar um choque elétrico.
- **Não abra o acumulador.** Existe perigo de curto-circuito.
- **Proteja o acumulador do calor, por exemplo, também contra radiação solar contínua, fogo, água e humidade.** Existe perigo de explosão.
- **No caso de danos e utilização indevida do acumulador, podem libertar-se vapores.** Ventile com ar fresco e procure um médico em caso de má disposição. Os vapores podem irritar as vias respiratórias.

## Outras instruções de segurança

- **Utilize aparelhos detetores adequados para detetar tubagens de alimentação ocultas ou peça a intervenção da entidade local responsável pelas tubagens de alimentação.** O contacto com cabos elétricos pode provocar um incêndio e choque elétrico. Danos num tubo de gás podem provocar uma explosão. A penetração num cano de água provoca danos materiais ou pode provocar um choque elétrico.
- **Segure a ferramenta elétrica com ambas as mãos ao trabalhar e procure manter uma posição de segurança.** A ferramenta elétrica é mais segura quando conduzida com ambas as mãos.
- **Fixe a peça a trabalhar.** Uma peça mantida fixa num dispositivo de aperto está mais segura do que presa na sua mão.

- **Utilizar apenas ferramentas com dispositivo de admissão da ferramenta SDS-plus.** Verificar o bloqueio correto, puxando a ferramenta.
- **Se a capa de proteção contra poeira estiver danificada, requerer imediatamente a sua substituição.**  
A capa de proteção contra poeira impede a entrada de pó na admissão da ferramenta.
- **As poeiras libertadas de materiais, como pinturas com teor de chumbo, alguns tipos de madeira, minerais e metais, podem prejudicar a saúde do operador do aparelho ou de pessoas que se encontrem nas proximidades.** A inalação ou o contacto com estas poeiras pode provocar doenças no aparelho respiratório e/ou reações alérgicas.
  - Providenciar uma boa ventilação no local de trabalho!
  - Se possível, utilizar um sistema de aspiração de pó independente.
  - Recomenda-se a utilização de uma máscara respiratória com uma classe de filtro P2.
- Não usar em materiais que libertem substâncias prejudiciais à saúde (p. ex., amianto).
- **Utilize apenas acumuladores originais com a tensão indicada na placa de características da sua ferramenta elétrica.** No caso de utilização de outros acumuladores, p. ex., imitações, acumuladores restaurados ou de outros fabricantes, existe perigo de ferimentos e de danos materiais devido a explosão.
- **Carregue os acumuladores apenas com carregadores recomendados pelo fabricante.** Um carregador apropriado para um determinado tipo de acumuladores pode causar um incêndio se for utilizado com outros acumuladores.
- **O acumulador pode ser danificado por objetos afiados, como, p. ex., pregos ou chaves de fendas, ou pela aplicação de força externa.** Pode dar-se um curto-circuito interno e o acumulador queimar, fumar, explodir ou sobreaquecer.

- Antes de qualquer intervenção na ferramenta elétrica, colocar o seletor do sentido de rotação na posição central.
- Acionar o seletor do sentido de rotação ou a regulação do binário só com a ferramenta completamente parada.
- Para identificação da ferramenta elétrica, utilizar somente chapas autocolantes. Não fazer furos na estrutura.

## Ruído e vibração

Os valores de ruído e de vibração foram apurados de acordo com a EN 60745.

O nível de ruído de valorização A do aparelho comporta, normalmente:

- Nível de pressão acústica: 91 dB(A);
- Nível de potência acústica: 102 dB(A);
- Insegurança K: 3 dB.

Valor global de vibrações:

- Ao furar com percussão:
  - Valor de emissão  $a_{H1}$ : 16 m/s<sup>2</sup>
  - Insegurança K: 1,5 m/s<sup>2</sup>
- Ao cinzelar:
  - Valor de emissão  $a_{H1}$ : 10 m/s<sup>2</sup>
  - Insegurança K: 1,5 m/s<sup>2</sup>

### **ATENÇÃO!**

*Os valores de medição indicados são válidos para aparelhos novos. Na utilização diária, os valores de ruído e de oscilação alteram-se.*

### **INDICAÇÃO!**

O nível de vibrações indicado nestas instruções foi medido em conformidade com um processo de medição normalizado na EN 60745 e pode ser utilizado para a comparação de ferramentas elétricas entre si. Este processo também é adequado para uma estimativa provisória da carga de vibrações. O nível de vibrações indicado representa as principais utilizações da ferramenta elétrica. No entanto, se a ferramenta elétrica for aplicada noutras situações com ferramentas de aplicação diferentes ou com insuficiente manutenção, o nível de vibrações também pode ser diferente. Isto pode aumentar claramente a carga das vibrações durante o período global de trabalho.

## CHE 18.0-EC

pt

Para uma estimativa exata da carga das vibrações, também devem ser considerados os tempos em que o aparelho está desligado ou, embora estando a funcionar, não está, de facto, em utilização. Isto pode reduzir claramente a carga das vibrações durante o período global de trabalho.

Determine medidas de segurança adicionais para proteger o utilizador do efeito das vibrações, como, por exemplo: manutenção da ferramenta elétrica e das ferramentas aplicadas, manutenção das mãos quentes, organização dos ciclos de trabalho.

**⚠ CUIDADO!**

Com um nível de pressão acústica superior a 85 dB(A), deve usar-se proteção auditiva.

## Instruções de utilização

### Antes da colocação em funcionamento

Desembalar a ferramenta elétrica e acessórios e verificar se o fornecimento está completo e se existem danos provocados pelo transporte.

**i INDICAÇÃO!**

Os acumuladores, na altura do fornecimento, não têm a carga completa. Antes do primeiro funcionamento, carregar os acumuladores completamente. Para o efeito, consultar as Instruções de serviço do carregador.

### Aplicar/substituir o acumulador

- Pressionar o acumulador carregado até encaixar completamente na ferramenta elétrica.

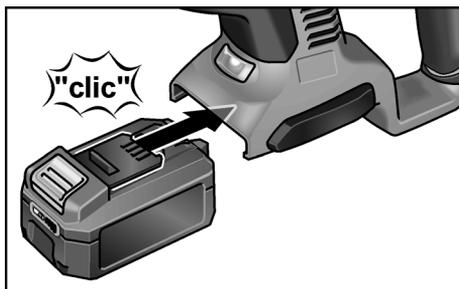

- Para desmontar, pressionar a tecla de desbloqueio (1.) e retirar o acumulador (2.).

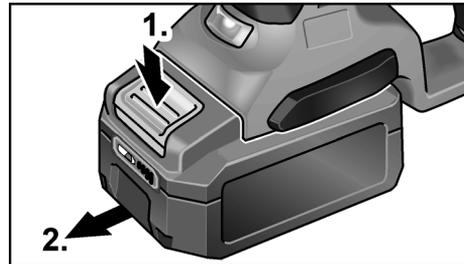

**⚠ ATENÇÃO!**

No caso de não utilização, proteger os contactos do acumulador. Peças metálicas soltas podem provocar curto-circuitos nos contactos, existindo perigo de explosão e incêndio!

### Estado de carga do acumulador

- Premindo a tecla, pode verificar-se o estado de carga no LED de indicação do estado do acumulador.

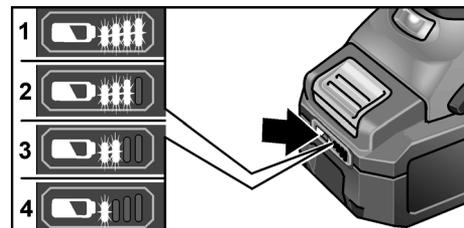

Se um LED piscar, é necessário carregar o acumulador. Se, depois de se premir a botão, nenhum LED se acender, o acumulador está avariado e tem de ser substituído.

A indicação apaga-se após 5 segundos.

**i INDICAÇÃO!**

Respeite as instruções de carregamento do acumulador apresentadas nas Instruções de serviço do carregador.

pt

CHE 18.0-EC

## Ajustar o punho adicional

### ⚠ AVISO!

Antes de qualquer intervenção na ferramenta elétrica, retirar o acumulador do aparelho.

### ⚠ CUIDADO!

Utilizar a ferramenta elétrica só com o punho adicional montado.

O punho adicional pode ser rodado para qualquer posição, para garantir um trabalho seguro e sem fadiga.

### i INDICAÇÃO!

Com o batente de profundidade montado, a área de movimentação do punho adicional é limitada.

- Eliminar encravamentos, rodando o punho adicional no sentido contrário ao dos ponteiros do relógio (1.).

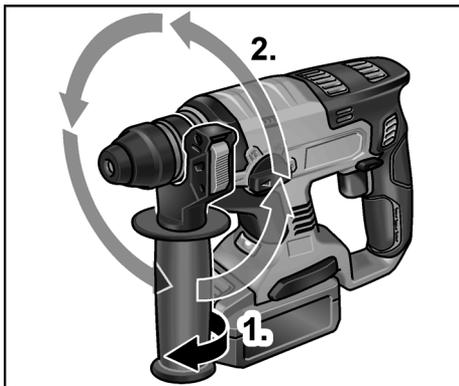

- Rodar o punho adicional para a posição pretendida (2.).
- Fixar o ajuste, rodando o punho adicional no sentido dos ponteiros do relógio.

## Montar o batente de profundidade

### ⚠ AVISO!

Antes de qualquer intervenção na ferramenta elétrica, retirar o acumulador do aparelho.

- Premir a parte superior da alavanca de retenção que se encontra no punho adicional e mantê-la premida (1.).

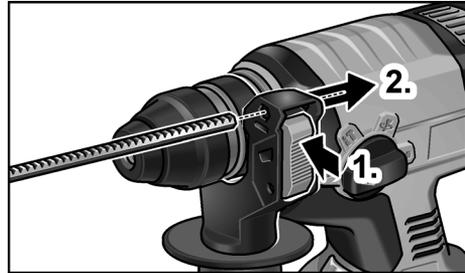

- Inserir o batente de profundidade (2.).
- Regular o batente de profundidade para a profundidade do furo necessária.
- Soltar a alavanca de retenção.

### i INDICAÇÃO!

Insira as ferramentas com haste SDS-plus até ao batente traseiro no dispositivo de admissão da ferramenta SDS-plus. Caso contrário, a movimentação da ferramenta pode levar a um ajuste incorreto da profundidade do furo.

## Utilização de ferramentas com haste SDS-plus

### ⚠ AVISO!

Antes de qualquer intervenção na ferramenta elétrica, retirar o acumulador do aparelho.

### ⚠ CUIDADO!

As ferramentas de aplicação utilizadas podem ficar muito quentes. Utilizar luvas de proteção!

### i INDICAÇÃO!

As ferramentas utilizadas têm de ter uma haste SDS-plus. Para ferramentas sem haste SDS-plus (p. ex., broca para madeira), deve utilizar-se um mandril com aperto de três dentes (consultar "Montar o mandril de três dentes").

- Controlar a capa de proteção contra poeira.
  - Limpar a capa suja.
  - Solicitar a substituição da capa de proteção contra poeira quando danificada.



## CHE 18.0-EC

pt

- Limpar as ferramentas e lubrificar ligeiramente a haste.

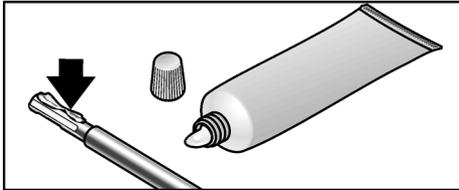

- Inserir a ferramenta de aplicação (1.) e rodá-la (2.) até ficar bloqueada.

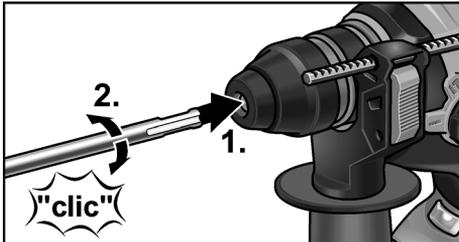

- Controlar o bloqueio, puxando a ferramenta de aplicação.

### Desmontar as ferramentas

#### ⚠ AVISO!

Antes de qualquer intervenção na ferramenta elétrica, retirar o acumulador do aparelho.

#### ⚠ CUIDADO!

As ferramentas de aplicação utilizadas podem ficar muito quentes. Utilizar luvas de proteção!

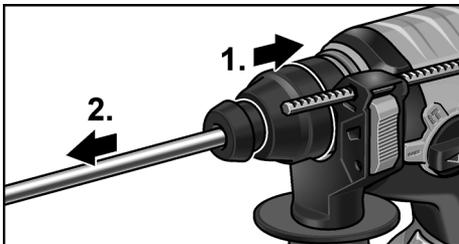

- Puxar a bucha de bloqueio para trás (1.).
- Desmontar a ferramenta de aplicação (2.).

### Montar o mandril de três dentes

#### i INDICAÇÃO!

Para a montagem de um mandril de três dentes, é necessário o adaptador original do programa de acessórios FLEX.

- Enroscar o mandril de três dentes no adaptador (1.).

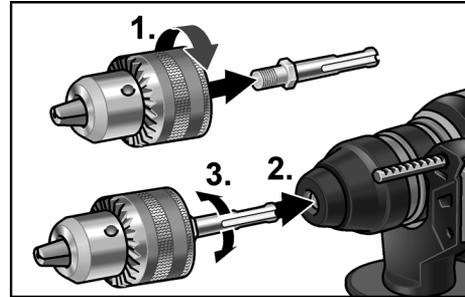

- Inserir o adaptador (2.) e rodá-lo (3.) até ficar bloqueado.
- Controlar o bloqueio, puxando o mandril de três dentes.

#### ⚠ CUIDADO!

Com o mandril de três dentes montado, nunca utilize o modo de trabalho Cinzelar T ou Furar com percussão iT! A ferramenta e o mandril de três dentes podem ficar danificados.

### Pré-seleção do sentido de rotação

#### ⚠ ATENÇÃO!

Alterar o sentido de rotação somente com a ferramenta elétrica completamente parada.



- Colocar o seletor do sentido de rotação na posição necessária:
  - **À esquerda:** contra os ponteiros do relógio (desenroscar parafusos, soltar parafusos)

pt

CHE 18.0-EC

- **À direita:** no sentido dos ponteiros do relógio (furar, enroscar parafusos, apertar parafusos)
- **No meio:** bloqueio de ligação (mudança de ferramenta, em todas as intervenções na ferramenta elétrica)

## Regular o modo de trabalho

### ⚠ CUIDADO!

Alterar o modo de trabalho somente com a ferramenta elétrica completamente parada.

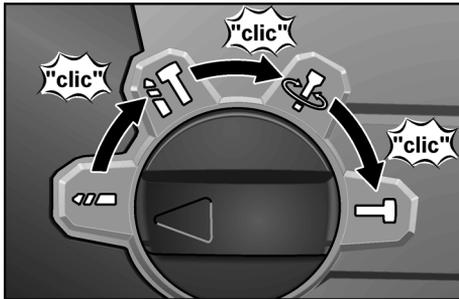

- Regular o seletor rotativo para o modo de trabalho pretendido:

- Furar
- Furar com percussão
- Regular a posição do cinzel (ver aqui)
- Cinzelar

### **i** INDICAÇÃO!

- Em todas as posições, deve ouvir-se o seletor rotativo engatar.
- Na posição (Regular a posição do cinzel), não ligar a ferramenta elétrica.

## Regular a posição do cinzel

O cinzel pode ser rodado para uma posição que seja ideal para a execução dos trabalhos.

- Colocar o seletor rotativo para o modo de trabalho no símbolo (1.).

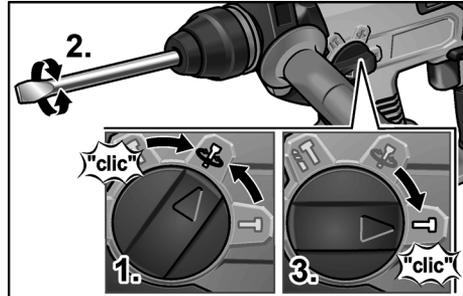

- Rodar o cinzel, até este apresentar o ângulo pretendido (2.).
- Colocar o seletor rotativo para o modo de trabalho no símbolo (3.). Aguardar até se ouvir engatar!

## Ligar a ferramenta elétrica

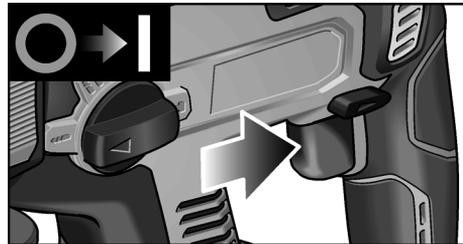

- Premir o interruptor e mantê-lo nessa posição. O interruptor da ferramenta elétrica permite um aumento lento do número de rotações e de golpes, até ao valor máximo.

Com a ferramenta elétrica ligada, o LED ilumina a área de trabalho.

Desligar o aparelho:

- Soltar o interruptor.

## Indicações sobre trabalho

### Furar/Furar com percussão

1. Colocar o seletor rotativo para o modo de trabalho no símbolo (Furar) ou (Furar com percussão). Aguardar até se ouvir engatar!
2. Colocar a broca.
3. Regular o punho adicional para a posição pretendida.
4. Aplicar o acumulador.

## CHE 18.0-EC

5. Segurar a ferramenta elétrica com ambas as mãos e assumir a posição de trabalho.



6. Fixar a broca e ligar a ferramenta elétrica.
7. Pressionar suavemente a ferramenta elétrica para a frente.
8. Depois de terminado o furo, desligar o aparelho.

**Cinzelar**

1. Colocar o cinzel.
2. Colocar o seletor rotativo para o modo de trabalho no símbolo .
3. Rodar o cinzel para a posição pretendida.
4. Colocar o seletor rotativo para o modo de trabalho no símbolo . Aguardar até se ouvir engatar!
5. Regular o punho adicional para a posição pretendida.
6. Aplicar o acumulador.
7. Segurar a ferramenta elétrica com ambas as mãos e assumir a posição de trabalho.
8. Ligar a ferramenta elétrica.
9. Ao cinzelar, pressionar suavemente a ferramenta elétrica para a frente, de modo a que não salte.
10. Depois de terminado o trabalho, desligar o aparelho.

**Outras indicações**

- A utilização de ferramentas de aplicação «afiadas» aumenta o rendimento e o tempo de vida útil da ferramenta elétrica.
- Depois do trabalho, limpar a ferramenta elétrica e guardá-la dentro da mala de transporte, num local seco.

**Manutenção e tratamento****⚠ AVISO!**

*Antes de qualquer intervenção na ferramenta elétrica, retirar o acumulador do aparelho.*

**Limpeza**

Limpar regularmente o aparelho e as ranhuras de ventilação. A frequência da limpeza depende do material a trabalhar e da duração da utilização. Limpar o interior da estrutura com motor regularmente, com ar comprimido seco.

**Reparações**

As reparações devem ser executadas, exclusivamente, por Serviços Técnicos autorizados pelo fabricante.

**Peças de substituição e acessórios**

Para mais acessórios, principalmente ferramentas de aplicação, consulte os catálogos do fabricante.

Pode consultar desenhos de explosão e listas de peças de substituição na nossa Homepage: [www.flex-tools.com](http://www.flex-tools.com)

**Indicações sobre reciclagem****⚠ AVISO!**

*Os aparelhos fora de serviço devem ser inutilizados, retirando-lhes os cabos de ligação à rede.*



Só para os países da UE.

Não coloque as ferramentas elétricas no lixo doméstico!

Em conformidade com a Diretiva Europeia 2012/19/CE sobre aparelhos elétricos e eletrónicos usados e com a transposição para o Direito Nacional, as ferramentas elétricas usadas têm de ser reunidas separadamente e encaminhadas para o reaproveitamento sem poluição do meio ambiente.

pt

CHE 18.0-EC

**Recuperação de matérias-primas em vez de eliminação de resíduos.**

O aparelho, os acessórios e a embalagem devem ser encaminhados para reaproveitamento compatível com o meio ambiente. A identificação dos componentes de plástico permite a correta separação para reciclagem.

**AVISO!**

*Não deitar acumuladores/baterias no lixo doméstico, para o fogo ou para a água. Não abrir acumuladores já inutilizados.*

Só para os países da UE:

De acordo com a diretiva 2006/66/CE, acumuladores/baterias com defeito ou fora de uso têm de ser reciclados.

**INDICAÇÃO!**

*Informe-se sobre possibilidades de reciclagem junto do agente especializado!*

**Conformidade C E**

Declaramos, sob nossa inteira responsabilidade, que o produto descrito em «Caraterísticas técnicas» se encontra em conformidade com as normas e os documentos normativos seguintes:

EN 60745 de acordo com as determinações das diretivas 2004/108/CE (até 19/04/2016), 2014/30/UE (a partir de 20/04/2016), 2006/42/CE, 2011/65/CE.

Responsável pela documentação técnica:

FLEX-Elektrowerkzeuge GmbH, R & D  
Bahnhofstrasse 15, D-71711 Steinheim/Murr

Eckhard Rühle  
Manager Research &  
Development (R & D)

Klaus Peter Weinper  
Head of Quality  
Department (QD)

30/09/2015

FLEX-Elektrowerkzeuge GmbH  
Bahnhofstrasse 15, D-71711 Steinheim/Murr

**Exclusão de responsabilidades**

O fabricante e seus representantes não se responsabilizam por danos e perda de lucros, resultantes de uma interrupção do negócio provocada pelo produto ou pela impossibilidade de utilização do mesmo. O fabricante e seus representantes não se responsabilizam por danos provocados por uma utilização inadequada ou em conjugação com produtos de outros fabricantes.

## Inhoud

Gebruikte symbolen . . . . .	61
Technische gegevens . . . . .	61
In één oogopslag . . . . .	62
Voor uw veiligheid . . . . .	63
Geluid en trillingen . . . . .	64
Gebruiksaanwijzing . . . . .	65
Onderhoud en verzorging . . . . .	69
Afvoeren van verpakking en machine . .	69
CE-conformiteit . . . . .	70
Uitsluiting van aansprakelijkheid . . . . .	70

## Gebruikte symbolen



### **WAARSCHUWING!**

*Geeft een onmiddellijk dreigend gevaar aan. Als de waarschuwing niet in acht wordt genomen, dreigen levensgevaarlijke of zeer ernstige verwondingen.*



### **VOORZICHTIG!**

*Geeft een mogelijk gevaarlijke situatie aan. Als de aanwijzing niet in acht wordt genomen, kan persoonlijk letsel of materiële schade het gevolg zijn.*



### **LET OP!**

*Geeft gebruikstips en belangrijke informatie aan.*

## Symbolen op het gereedschap



*Lees de gebruiksaanwijzing voordat u het gereedschap in gebruik neemt!*



*Draag een oogbescherming!*



*Draag een gehoorbescherming!*



*Lichte adembescherming gebruiken!*



*Afvoeren van het oude apparaat (zie pagina 69)!*

## Technische gegevens

Accuboorhamer	CHE 18.0-EC	
Nominale spanning	V	18
Accu	AP 18.0 (2,5 Ah) AP 18.0 (5,0 Ah)	
Onbelast toerental	min <sup>-1</sup>	0–1400
Onbelast aantal slagen	min <sup>-1</sup>	0–4500
Max. slagkracht (volgens „EPTA-procedure 05/2009“)	J	1,7
Smering		Vet
Gereedschapsopname		SDS-plus
Max. boordiameter		
– Beton	mm	18
– Hout	mm	20
– Metaal	mm	13
Gewicht volgens „EPTA-procedure 01/2003“ (zonder accu)	kg	2,0
Gewicht accu 2,5 Ah	kg	0,42
5,0 Ah	kg	0,72

## In één oogopslag

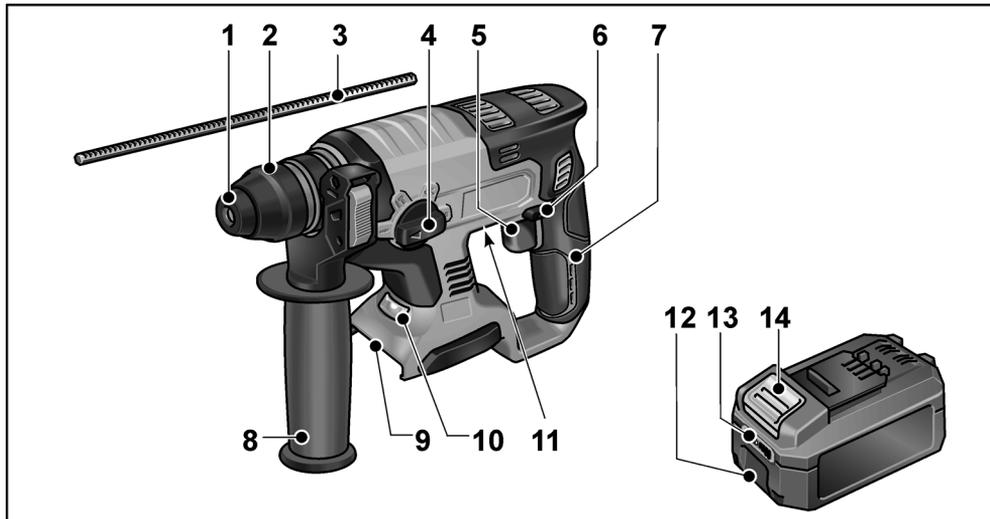

- |   |  |    |   |
|---|--|----|---|
| 1 | <b>Stofbeschermkap</b>   | 8  | <b>Extra handgreep</b>                  |
| 2 | <b>Vergrendelingshuls</b>  | 9  | <b>Inschuifopening voor accu</b>        |
| 3 | <b>Diepteaanslag</b>   | 10 | <b>LED-verlichting</b>                  |
| 4 | <b>Draaiknop voor werkmodus</b>  |    | Voor de verlichting van het werkbereik. |
| 5 | <b>Schakelaar</b>  | 11 | <b>Typeplaatje *</b>                    |
|   | Voor het in- en uitschakelen en het op toeren komen tot het maximale toerental of aantal slagen. | 12 | <b>Li-ion-accu (2,5 Ah of 5,0 Ah)</b>   |
| 6 | <b>Schakelaar voor selectie draairichting</b>  | 13 | <b>Statusindicatie accu</b>             |
| 7 | <b>Handgreep</b>   | 14 | <b>Ontgrendelknop voor accu</b>         |

\* niet zichtbaar

## Voor uw veiligheid



### **WAARSCHUWING!**

**Lees alle veiligheidsvoorschriften en aanwijzingen.** Als de veiligheidsvoorschriften en aanwijzingen niet in acht worden genomen, kan dit een elektrische schok, brand en/of ernstig letsel tot gevolg hebben. **Bewaar alle veiligheidsvoorschriften en aanwijzingen voor de toekomst.**

Lees voordat u het elektrische gereedschap gebruikt en handel daarna volgens:

- deze gebruiksaanwijzing,
- de „Algemene veiligheidsvoorschriften” voor het gebruik van elektrische gereedschappen in de meegeleverde brochure (documentnummer: 315.915),
- de op de plaats van gebruik geldende regels en voorschriften ter voorkoming van ongevallen.

Dit elektrische gereedschap is geconstrueerd volgens de stand van de techniek en de erkende veiligheidstechnische regels. Toch kunnen bij het gebruik ervan levensgevaar en verwondingsgevaar voor de gebruiker en voor andere personen resp. gevaren voor beschadigingen aan de machine of aan andere zaken optreden. Het elektrische gereedschap mag alleen worden gebruikt

- volgens de bestemming,
- in een veiligheidstechnisch optimale toestand.

Verhelp storingen die de veiligheid in gevaar brengen onmiddellijk.

### **Gebruik volgens bestemming**

De accuboорhamer CHE 18.0-EC is bestemd

- voor professioneel gebruik in de industrie en door de vakman,
- voor hamerwerkzaamheden in metselwerk en beton, voor deувel- en ankerbevestigingen en het boren van doorvoeren,
- voor lichte breekwerkzaamheden, voor het verwijderen van stucwerk en tegels,
- voor het gebruik met geschikt en door de fabrikant voor deze machine geadviseerd inzetgereedschap.

## Veiligheidsvoorschriften voor hamers

- **Draag een gehoorbescherming.** De blootstelling aan lawaai kan gehoorverlies tot gevolg hebben.
- **Gebruik bij het gereedschap geleverde extra handgrepen.** Het verlies van de controle kan tot verwondingen leiden.
- **Houd het gereedschap alleen aan de geïsoleerde greepvlakken vast als u werkzaamheden uitvoert waarbij het inzetgereedschap verborgen stroomleidingen of de eigen stroomkabel kan raken.** Contact met een onder spanning staande leiding kan ook metalen delen van het gereedschap onder spanning zetten en tot een elektrische schok leiden.
- **Open de accu niet.** Er is risico op kortsluiting.
- **Bescherm de accu voor hitte, bijvoorbeeld door langdurige inwerking van zonlicht, en voor vuur, water en vocht.** Er bestaat explosiegevaar.
- **Bij beschadiging of onjuist gebruik van de accu kunnen er dampen vrijkomen.** Zorg voor ventilatie en raadpleeg een arts in geval van lichamelijke klachten. De dampen kunnen de luchtwegen irriteren.

## Overige veiligheidsvoorschriften

- **Gebruik een geschikt detectieapparaat om verborgen stroom-, gas- of waterleidingen op te sporen of raadpleeg het plaatselijke energie- of waterleidingbedrijf.** Contact met elektrische leidingen kan tot brand of een elektrische schok leiden. Beschadiging van een gasleiding kan tot een explosie leiden. Breuk van een waterleiding veroorzaakt materiële schade en kan een elektrische schok veroorzaken.
- **Houd het elektrische gereedschap tijdens de werkzaamheden stevig met beide handen vast en zorg ervoor dat u stevig staat.** Het elektrische gereedschap wordt met twee handen veiliger geleid.
- **Zet het werkstuk vast.** Een in een spanvoorziening vastgezet werkstuk wordt beter vastgehouden dan u met uw hand kunt doen.

- **Alleen gereedschappen met SDS-plus gereedschapsopname inzetten.** De correcte vergrendeling controleren door aan het toebehoren te trekken.
- **Een beschadigde stofbeschermingskap onmiddellijk laten vervangen.** De stofbeschermingskap voorkomt dat er stof in de gereedschapsopname komt.
- **Vrijkomend stof van materialen zoals loodhoudende verf, enkele houtsoorten, mineralen en metaal kunnen een gevaar vormen voor de bedienende personen of personen in de buurt.** Inademing of aanraking van dit stof kan tot aandoeningen van de ademenwegen en/of allergische reacties voeren.
  - Voor goede ventilatie van de werkomgeving zorgen!
  - Indien mogelijk externe stofafzuiging gebruiken.
  - Het gebruik van een ademmasker met filterklasse P2 wordt geadviseerd.
- **Geen materialen bewerken waarbij voor de gezondheid gevaarlijke stoffen vrijkomen (bijvoorbeeld asbest).**
- **Gebruik alleen originele accu's met de spanning die op het typeplaatje van uw elektrisch gereedschap is aangegeven.** Bij gebruik van andere accu's, bijvoorbeeld imitaties, geregenereerde accu's of afwijkende fabricaten, bestaat het risico van verwonding en materiële schade door exploderende accu's.
- **Laad accu's alleen op in oplaadapparaten die door de fabrikant worden geadviseerd.** Voor een oplaadapparaat dat voor een bepaald type accu geschikt is, bestaat brandgevaar wanneer het met andere accu's wordt gebruikt.
- **Door scherpe voorwerpen, zoals spijkers of schroevendraaiers, of door inwerking van krachten van buitenaf, kan de accu beschadigd raken.** Dit kan leiden tot interne kortsluiting en tot verbranding, rookontwikkeling, explosie of oververhitting van de accu.
- **Zet voor alle werkzaamheden aan het elektrische gereedschap de schakelaar voor selectie van de draairichting in de middelste stand.**

- Bedien de schakelaar voor selectie van de draairichting en de instelling van het draaimoment alleen wanneer het gereedschap stilstaat.
- Gebruik voor het markeren van het elektrische gereedschap alleen stickers. Boor geen gaatjes in het machinehuis.

## Geluid en trillingen

De geluids- en trillingswaarden zijn vastgesteld volgens norm EN 60745.

Het A-gewaardeerde geluidsniveau van het gereedschap bedraagt kenmerkend:

- Geluidsdrukniveau: 91 dB(A);
- Geluidsvermogeniveau: 102 dB(A);
- Onzekerheid K: 3 dB.

Totale trillingswaarde:

- bij hamerboorwerkzaamheden:
  - Emissiewaarde  $a_h$ : 16 m/s<sup>2</sup>
  - Onzekerheid K: 1,5 m/s<sup>2</sup>
- bij hakwerkzaamheden:
  - Emissiewaarde  $a_h$ : 10 m/s<sup>2</sup>
  - Onzekerheid K: 1,5 m/s<sup>2</sup>



### LET OPI

*De aangegeven meetwaarden gelden voor nieuwe apparaten. Bij dagelijks gebruik veranderen geluids- en trillingswaarden.*



### LET OPI

Het is deze instructies vermelde trillingsniveau is gemeten volgens de meetmethode zoals beschreven in de norm EN 60745 en kan worden gebruikt voor de onderlinge vergelijking van elektrische gereedschappen. Het is ook geschikt voor een voorlopige inschatting van de trillingsbelasting. Het vermelde trillingsniveau geldt voor de voornaamste toepassingen van het elektrische gereedschap. Indien het elektrische gereedschap wordt gebruikt voor andere toepassingen, met afwijkende inzetgereedschappen of zonder voldoende onderhoud, kan het trillingsniveau afwijken. Dit kan de trillingsbelasting over het gehele arbeidstijdvak duidelijk verhogen.



Voor een nauwkeurige schatting van de trillingsbelasting moeten ook de tijden in aanmerking worden genomen waarin het gereedschap uitgeschakeld is, of waarin het wel loopt, maar niet feitelijk wordt gebruikt. Dit kan de trillingsbelasting over het gehele arbeidstijdvak duidelijk verminderen. Leg aanvullende veiligheidsmaatregelen ter bescherming van de bediener tegen het effect van trillingen vast, zoals: onderhoud van elektrische gereedschap en inzetgereedschappen, warm houden van de handen, organisatie van de arbeidsprocessen.

**⚠ VOORZICHTIG!**

*Draag een gehoorbescherming bij een geluidsdruk van meer dan 85 dB(A).*

## Gebruiksaanwijzing

### Voor de ingebruikneming

Pak het elektrische gereedschap uit en controleer of het volledig geleverd is en geen transportschade heeft.

**i LET OP**

*De accu's zijn bij levering niet volledig opgeladen. Laad de accu's volledig op voor het eerste gebruik. Zie hiervoor de gebruiksaanwijzing van de oplader.*

### Accu plaatsen/vervangen

- Druk de geladen accu in het elektrische gereedschap totdat deze vergrendelt.

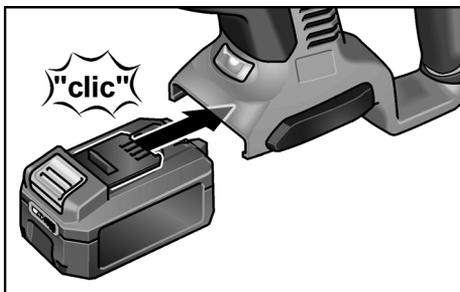

- Als u de accu wilt verwijderen, drukt u op de ontgrendelingsknoppen (1.) en trekt u de accu eruit (2.).

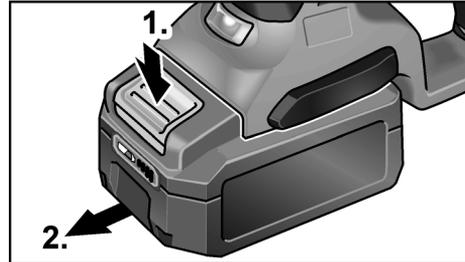

**⚠ VOORZICHTIG!**

*Bescherm de contacten van de accu als u deze niet gebruikt. Losse metalen delen kunnen de contacten kortsluiten. Er bestaat explosie- en brandgevaar!*

### Oplaadstatus van de accu

- De oplaadstatus van de accu is te controleren met de LED van de accustatus-indicator.

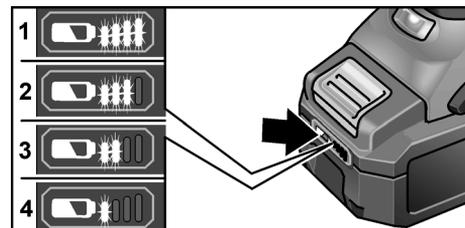

Als de LED knippert, moet de accu worden opgeladen. Als de LED na het indrukken van de knop niet oplicht, is de accu defect en moet deze worden vervangen. De indicator gaat na 5 seconden uit.

**i LET OP**

*Neem de instructies voor het opladen van de accu in de gebruiksaanwijzing van de oplader in acht.*

## Extra handgreep verstellen

### **⚠ WAARSCHUWING!**

Voor alle werkzaamheden aan het elektrische gereedschap de accu uit het apparaat nemen.

### **⚠ VOORZICHTIG!**

Elektrisch gereedschap alleen met gemonteerde extra handgreep gebruiken.

De extra handgreep kan in elke willekeurige stand worden gedraaid om veilig en zonder vermoeidheid te kunnen werken.

### **i LET OP**

Bij gemonteerde diepteanslag is het zwenkbereik van de extra handgreep beperkt.

- Klemschroef door draaien van de extra handgreep tegen de wijzers van de klok in losdraaien (1.).

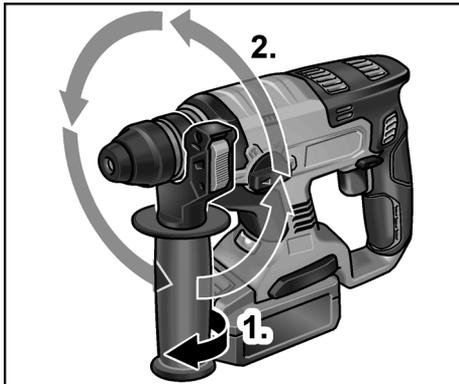

- Extra handgreep in de gewenste positie draaien (2.).
- Door draaien van de extra handgreep met de wijzers van de klok mee de instelling vastzetten.

## Diepteanslag monteren

### **⚠ WAARSCHUWING!**

Voor alle werkzaamheden aan het elektrische gereedschap de accu uit het apparaat nemen.

- Klemhendel op de extra handgreep omhoog drukken en vasthouden (1.).

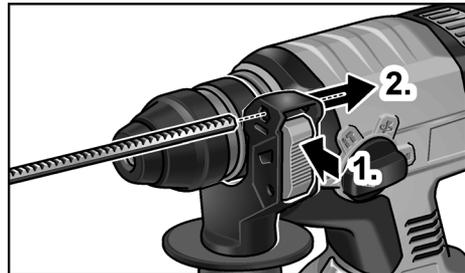

- Diepteanslag induwen (2.).
- Diepteanslag op de benodigde boordiepte instellen.
- Klemhendel loslaten.

### **i LET OP**

Schuif gereedschappen met SDS-plus-schacht tot aan de achterste aanslag in de SDS-plus-gereedschapsopname. Door de beweeglijkheid van het gereedschap kan anders een verkeerde instelling van de boordiepte ontstaan.

## Inzetten van gereedschappen met SDS-plus-schacht

### **⚠ WAARSCHUWING!**

Voor alle werkzaamheden aan het elektrische gereedschap de accu uit het apparaat nemen.

### **⚠ VOORZICHTIG!**

Gebruikte inzetgereedschappen kunnen heet worden. Draag werkhandschoenen!

### **i LET OP!**

Gebruikte gereedschappen moeten over een SDS-plus-schacht beschikken. Voor gereedschappen zonder SDS-plus-schacht (bijv. houtboren) moet een boorhouder met drie klauwen worden gebruikt (zie „Boorhouder met drie klauwen monteren“).

- Stofbeschermkap controleren.
  - Vuil geworden kap reinigen.
  - Defecte stofbeschermkap laten vervangen.

## CHE 18.0-EC

nl

- Gereedschap reinigen en de schacht licht invetten.

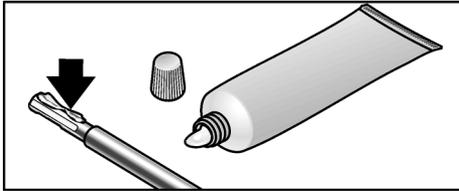

- Inzetgereedschap inzetten (1.) en draaien (2.) tot het vergrendelt.

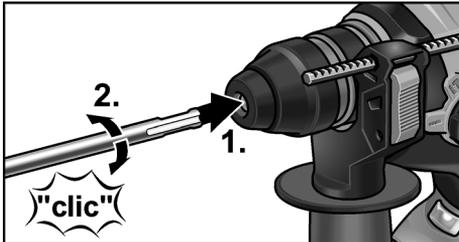

- Vergrendeling controleren door aan het inzetgereedschap te trekken.

### Verwijderen van de inzetgereedschappen

#### ⚠ WAARSCHUWING!

Voor alle werkzaamheden aan het elektrische gereedschap de accu uit het apparaat nemen.

#### ⚠ VOORZICHTIG!

Gebuurde inzetgereedschappen kunnen heet worden. Draag werkhandschoenen!

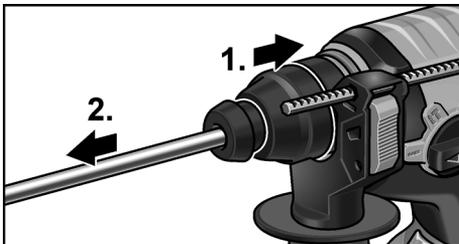

- Vergrendelingshuls naar achteren trekken (1.).
- Inzetgereedschap verwijderen (2.).

### Boorhouder met drie klauwen monteren

#### i LET OP!

Voor de montage van een boorhouder met drie klauwen is de originele adapter uit het FLEX-toebehoorprogramma benodigd.

- Boorhouder met drie klauwen op adapter opschroeven (1.).

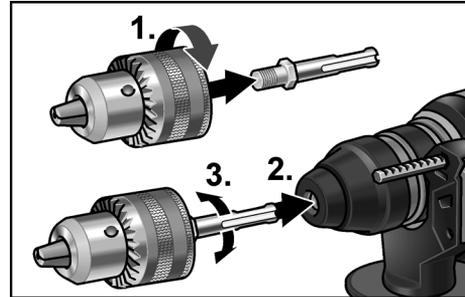

- Adapter inzetten (2.) en draaien (3.) tot deze vergrendelt.
- Vergrendeling controleren door aan de boorhouder met drie klauwen te trekken.

#### ⚠ VOORZICHTIG!

Bij gemonteerde boorhouder met drie klauwen nooit de werkmodus BeitelT of KlopborenIT gebruiken! Gereedschap en boorhouder met drie klauwen kunnen beschadigd raken.

### Selectie van de draairichting

#### ⚠ VOORZICHTIG!

Wijzig de draairichting alleen als het elektrische gereedschap stilstaat.



- Zet de selectieschakelaar voor de draairichting in de gewenste stand:
  - **Links:** tegen de klok in (schroeven uitdraaien, schroeven losdraaien)

nl

CHE 18.0-EC

- **Rechts:** met de klok mee (boren, schroeven indraaien, schroeven vastdraaien)
- **Midden:** inschakelblokkering (gereedschapswissel, bij alle werkzaamheden aan het elektrische gereedschap)

### Werkmodus instellen



#### **VOORZICHTIG!**

Werkmodus alleen veranderen als het elektrische gereedschap stilstaat.

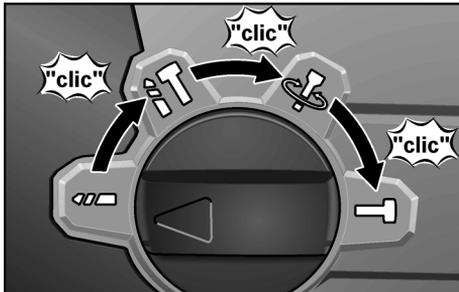

- Draaiknop op gewenste werkmodus instellen:

-  Boren
-  Hameren
-  Instellen van de hakpositie (zie daar)
-  Hakken

#### **i LET OP!**

- In alle posities moet de draaiknop hoorbaar vastklikken.
- In de stand  (instellen van de beitelpositie) het elektrische gereedschap niet inschakelen.

### Instellen van de hakpositie

De beitel kan worden verdraaid in een voor de uit te voeren werkzaamheden optimale positie.

- Draaiknop voor werkmodus op het symbool  zetten (1.).

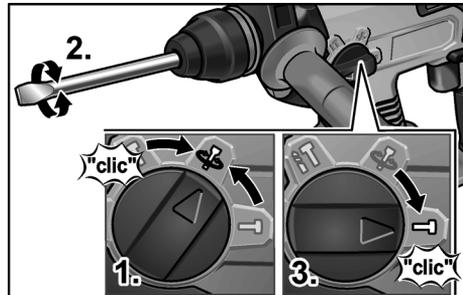

- Beitel draaien tot de beitel de gewenste hoek heeft (2.).
- Draaiknop voor werkmodus op het symbool  zetten (3.). Let op of deze hoorbaar vastklikt!

### Elektrisch gereedschap inschakelen

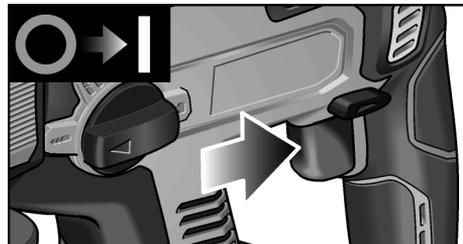

- Druk de schakelaar in en houd deze vast. Met de schakelaar van het elektrische gereedschap kunt u het toerental of aantal slagen langzaam verhogen tot aan de maximumwaarde.

Bij een ingeschakeld elektrisch gereedschap verlicht de LED het werkbereik.

Apparaat uitschakelen:

- Laat de schakelaar los.

### Tips voor de werkzaamheden

#### boren/hameren

1. Draaiknop voor werkmodus op het symbool  (boren) resp.  (hamerboren) zetten. Let op of deze hoorbaar vastklikt!
2. Boor inzetten.
3. Extra handgreep in de gewenste stand instellen.
4. Plaats de accu.

- Elektrisch gereedschap met beide handen vastpakken en werkstand innemen.



- Boor aanzetten en elektrisch gereedschap inschakelen.
- Elektrisch gereedschap met gevoel naar voren duwen.
- Na beëindigen van de boring de machine uitschakelen.

### Hakken

- Beitel inzetten.
- Draaiknop voor werkmodus op het symbool  zetten.
- Beitel in de gewenste stand draaien.
- Draaiknop voor werkmodus op het symbool  zetten. Let op of deze hoorbaar vastklikt!
- Extra handgreep in de gewenste stand instellen.
- Plaats de accu.
- Elektrisch gereedschap met beide handen vastpakken en werkstand innemen.
- Elektrisch gereedschap inschakelen.
- Elektrisch gereedschap bij het hakken met gevoel naar voren duwen, zodat het niet springt.
- Na beëindigen van de werkzaamheden de machine uitschakelen.

### Overige opmerkingen

- Het gebruik van „scherpe” inzetgereedschappen verhoogt het werkvermogen en de levensduur van het elektrische gereedschap.
- Elektrisch gereedschap na de werkzaamheden reinigen en in de transportkoffer op een droge plaats bewaren.

## Onderhoud en verzorging

### **WAARSCHUWING!**

*Voor alle werkzaamheden aan het elektrische gereedschap de accu uit het apparaat nemen.*

### Reiniging

Reinig de machine en de ventilatieopeningen regelmatig. De frequentie van de reiniging is afhankelijk van het bewerkte materiaal en van de duur van het gebruik. Blaas de binnenzijde van het machinehuis met de motor regelmatig met droge perslucht door.

### Reparaties

Laat reparaties uitsluitend uitvoeren door een door de fabrikant erkende klantenservice.

### Vervangingsonderdelen en toebehoren

Zie voor overig toebehoren, in het bijzonder inzetgereedschappen, de catalogi van de fabrikant.

Explosietekeningen en onderdelenlijsten vindt u op onze website:

[www.flex-tools.com](http://www.flex-tools.com)

### Afvoeren van verpakking en machine

### **WAARSCHUWING!**

*Maak een versleten machine onbruikbaar door het netsnoer te verwijderen.*

 Alleen voor EU-landen.

Gooi elektrische gereedschappen niet bij het huisvuil.

Volgens de Europese richtlijn 2012/19/EG betreffende afgedankte elektrische en elektronische apparatuur en de omzetting van de richtlijn in nationaal recht moeten versleten elektrische gereedschappen apart worden ingezameld en op een voor het milieu verantwoorde wijze opnieuw worden gebruikt.

nl

CHE 18.0-EC

### **Terugwinning van grondstoffen in plaats van afvalverwijdering.**

Gereedschap, toebehoren en verpakking dienen op een voor het milieu verantwoorde manier te worden hergebruikt. De kunststofdelen zijn gemarkeerd om deze per soort te kunnen recyclen.

### **WAARSCHUWING!**

*Gooi accu's en batterijen niet bij het huisvuil, in het vuur of in het water. Demonteer versleten accu's niet.*

Alleen voor EU-landen:

Volgens richtlijn 2006/66/EG moeten defecte of versleten accu's en batterijen worden gerecycled.

### **LET OP!**

*Vraag uw vakhandel naar de mogelijkheden om uw oude gereedschap af te geven.*

## **CE-conformiteit**

Wij verklaren als alleen verantwoordelijke dat het onder "Technische gegevens" beschreven product voldoet aan de volgende normen en normatieve documenten:

EN 60745 volgens de bepalingen van de richtlijnen 2004/108/EG (tot 19-04-2016), 2014/30/EU (vanaf 20-04-2016), 2006/42/EG, 2011/65/EG.

Verantwoordelijk voor technische documentatie:

FLEX-Elektrowerkzeuge GmbH, R & D  
Bahnhofstrasse 15, D-71711 Steinheim/Murr



Eckhard Rühle  
Manager Research &  
Development (R & D)

Klaus Peter Weinper  
Head of Quality  
Department (QD)

30-09-2015

FLEX-Elektrowerkzeuge GmbH  
Bahnhofstrasse 15, D-71711 Steinheim/Murr

## **Uitsluiting van aansprakelijkheid**

De fabrikant en zijn vertegenwoordiger zijn niet aansprakelijk voor schade en verloren winst door onderbreking van de werkzaamheden die door het product of het niet-mogelijke gebruik van het product zijn veroorzaakt. De fabrikant en zijn vertegenwoordiger zijn niet aansprakelijk voor schade die door ondeskundig gebruik of in combinatie met producten van andere fabrikanten is veroorzaakt.

## Indhold

Anvendte symboler .....	71
Tekniske data .....	71
Oversigt .....	72
For din egen sikkerheds skyld .....	73
Støj og vibration .....	74
Brugsanvisning .....	75
Vedligeholdelse og pleje .....	79
Bortskaffelseshenvisninger .....	79
CE-overensstemmelse .....	79
Ansvarsudlukkelse .....	79

## Anvendte symboler

### **ADVARSEL!**

Betegner en umiddelbart truende fare. Ved tilsidesættelse af henvisningen opstår der livsfare eller fare for alvorlig tilskadekomst.

### **FORSIGTIG!**

Betegner en mulig farlig situation. Ved tilsidesættelse af henvisningen er der fare for tilskadekomst eller materielle skader.

### **BEMÆRK!**

Betegner anvendelsestips og vigtige informationer.

## Symboler på apparatet



Læs betjeningsvejledningen inden ibrugtagning!



Brug øjenværn!



Brug høreværn!



Benyt et let åndedrætsværn!



Henvisning om bortskaffelse af den udtjente maskine (se side 79)!

## Tekniske data

Akku-borehammer	CHE 18.0-EC	
Nominel spænding	V	18
Akku	AP 18.0 (2,5 Ah) AP 18.0 (5,0 Ah)	
Omdrejningstal i tomgang	o/min	0–1400
Tomgangssløgtal	s/min	0–4500
Maks. enkeltslagenergi (iht. "EPTA-procedure 05/2009")	J	1,7
Smøring		Fedt
Værktøjsholder		SDS-plus
Maks. bordiameter		
– Beton	mm	18
– Træ	mm	20
– Metal	mm	13
Vægt i henhold til "EPTA-procedure 01/2003" (uden akku)	kg	2,0
Vægt akku 2,5 Ah	kg	0,42
5,0 Ah	kg	0,72

## da

### Oversigt

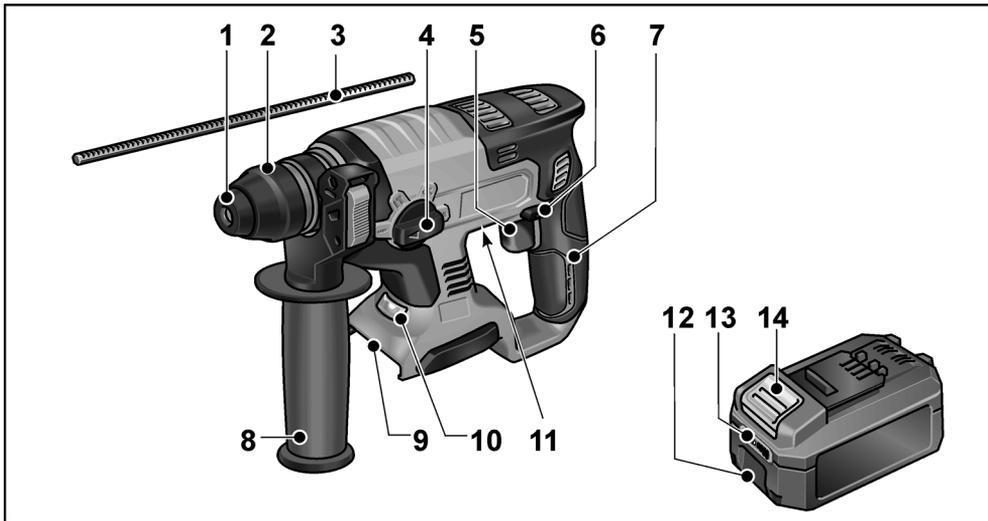

- |   |  |    |  |
|---|--|----|--|
| 1 | <b>Støvbeskyttelseskappe</b>   | 8  | <b>Ekstra håndtag</b>                                    |
| 2 | <b>Låsehylse</b>   | 9  | <b>Indskubningsåbning til akku</b>                       |
| 3 | <b>Dybdestop</b>   | 10 | <b>LED-belysning</b><br>Til oplysning af arbejdsområdet. |
| 4 | <b>Drejeknap til indstilling af arbejdsfunktion</b>                                  | 11 | <b>Typeskilt *</b>                                       |
| 5 | <b>Afbryder</b><br>Til tænd og sluk samt til opnåelse af maks. omdrejnings-/slagtal. | 12 | <b>Li-ion-akku (2,5 Ah eller 5,0 Ah)</b>                 |
| 6 | <b>Drejeretningsvælger</b>   | 13 | <b>Akku-tilstandsvisning</b>                             |
| 7 | <b>Håndtag</b>   | 14 | <b>Frigørelsesknap til akku</b>                          |

\* ses ikke



## For din egen sikkerheds skyld

### **ADVARSEL!**

**Læs alle sikkerhedshenvisninger og anvisninger.** I tilfælde af manglende overholdelse af sikkerhedshenvisningerne og anvisningerne er der risiko for elektriske stød, brand og/eller alvorlige kvæstelser. **Opbevar alle sikkerhedshenvisninger og anvisninger til senere brug.**

Inden elværktøjet tages i brug, skal du læse og følge:

- denne betjeningsvejledning,
- "Generelle sikkerhedsanvisninger" for håndtering af elværktøjer i vedlagte hæfte (skrift nr.: 315.915),
- de for anvendelsesstedet gældende regler og forskrifter vedrørende forebyggelse af ulykker.

Dette elværktøj er konstrueret i henhold til det aktuelle tekniske niveau og anerkendte sikkerhedstekniske regler. Alligevel kan der ved dets brug opstå fare for brugers eller tredjemands liv og lemmer, maskinen kan beskadiges, eller der kan opstå andre materielle skader. Elværktøjet må kun benyttes

- til det dertil beregnede formål,
  - i sikkerhedsteknisk upåklagelig tilstand.
- Fejl, der har negativ indflydelse på sikkerheden, skal afhjælpes omgående.

### **Bestemmelsesmæssig brug**

Akku-borehammeren CHE 18.0-EC er beregnet

- til erhvervmæssig brug inden for industri og håndværk,
- til hammerboring i murværk og beton ved fastgøring af dyvler og ankre samt gennemgangsboringer,
- til let stemmearbejde for at fjerne puds og fliser,
- til brug med passende værktøj, som producenten har anbefalet til denne maskine.

### **Sikkerhedshenvisninger for hamre**

- **Brug høreværn.** Man kan miste hørelsen ved påvirkning af støj.
- **Benyt de medfølgende ekstrahåndtag.** Der er fare for at blive kvæstet, hvis man mister kontrollen over maskinen.
- **Tag fat i det isolerede håndtag, når der arbejdes på steder, hvor indsatsværktøjet vil kunne ramme skjulte strømledninger eller maskinens egen ledning.** Kontakt med en spændingsførende ledning kan også sætte metaldele på apparatet under spænding og medføre elektriske stød.
- **Åbn ikke akkuen.** Der er fare for kortslutning.
- **Beskyt akkuen mod varme, f.eks. også mod vedvarende sollys, ild, vand og fugt.** Der er eksplosionsfare.
- **Ved beskadigelse og ukorrekt brug af akkuen kan der sive dampe ud.** Tilfør frisk luft, og kontakt en læge ved ubehag eller andre symptomer. Dampene kan irritere luftvejene.

### **Andre sikkerhedshenvisninger**

- **Anvend egnede søgeapparater til detektering af skjulte forsyningsledninger, eller kontakt det lokale forsyningselskab.** Kontakt med elledninger kan medføre brand og elektriske stød. Beskadigelse af en gasledning kan medføre eksplosion. Indtrængen i en vandledning forårsager materielle skader, eller det kan forårsage elektriske stød.
- **Hold elværktøjet fast med begge hænder, når der arbejdes, og sørg for at stå sikkert.** Elværktøjet kan føres mere sikkert med begge hænder.
- **Sørg for at sikre arbejdsemnet.** Det er mere sikkert at holde arbejdsemnet fast med en spændeanordning end med hånden.
- **Anvend kun værktøj med SDS-plus værktøjsholder.** Kontroller låsningen ved at trække i værktøjet.
- **En beskadiget støvbeskyttelseskappe skal udskiftes straks.** Støvbeskyttelseskappen forhindrer, at der kan trænge støv ind i værktøjsholderen.

- **Frigivet støv fra materialer, f.eks. blyholdige malinger, nogle træarter, mineraler og metal kan udsætte brugeren eller andre personer, der opholder sig i nærheden, for fare.** Hvis dette støv indåndes eller berøres, kan det medføre åndedrætssygdomme og/eller allergiske reaktioner.
  - Sørg for at arbejdspladsen udluftes godt!
  - Brug om muligt ekstern støvudsugning.
  - Det anbefales at anvende en støvmaske med filterklasse P2.
- Der må ikke bearbejdes materialer, hvor sundhedsfarlige stoffer frigives (f.eks. asbest).
- **Brug kun originale akkuer med den spænding, der er angivet på dit elværktøjs typeskilt.** Ved brug af andre akkuer, f.eks. efterligninger, regenererede akkuer eller fremmede fabrikater, er der fare for personskader eller materielle skader på grund af eksploderende akkuer.
- **Oplad kun akkuer med ladeaggregater, der er anbefalet af producenten.** Ved et ladeaggregat, der er beregnet til en bestemt type akkuer, er der brandfare, hvis det anvendes med andre akkuer.
- **Akkuen kan blive beskadiget på grund af spidse genstande, f.eks. søm eller skruetrækkere, eller ved ydre kraftpåvirkning.** Der kan ske en intern kortslutning, og akkuen kan brænde, ryge, eksplodere eller blive overophedet.
- Før arbejde på elværktøjet skal drejeretningsvælgeren sættes i midterstilling.
- Drejeretningsvælgeren og momentindstillingen må kun aktiveres, når værktøjet står stille.
- Ved mærkning af elværktøjet må der kun anvendes selvklebende skilte. Bor ikke huller i huset.

## Støj og vibration

Støj- og svingningsværdierne er beregnet iht. EN 60745.

Det A-vægtede støjniveau for apparatet er typisk:

- Lydtryksniveau: 91 dB(A);
- Lydeffektniveau: 102 dB(A);
- Usikkerhed K: 3 dB.

Samlet svingningsværdi:

- ved hammerboring:
  - Emissionsværdi  $a_{h1}$ : 16 m/s<sup>2</sup>
  - Usikkerhed K: 1,5 m/s<sup>2</sup>
- ved mejsling:
  - Emissionsværdi  $a_{h1}$ : 10 m/s<sup>2</sup>
  - Usikkerhed K: 1,5 m/s<sup>2</sup>

### **OBS!**

*De angivne måleværdier gælder for nye apparater. Støj- og svingningsværdierne ændrer sig ved daglig brug.*

### **BEMÆRK!**

Det svingningsniveau, der er angivet i disse anvisninger, er blevet målt i henhold til en standardiseret måleproces i EN 60745 og kan bruges til at sammenligne elværktøjerne. Det egner sig også til en foreløbig vurdering af svingningsbelastningen.

Det angivne svingningsniveau repræsenterer elværktøjets hovedsagelige anvendelser. Hvis elværktøjet imidlertid benyttes til andre formål, med afvigende indsatsværktøjer eller utilstrækkelig vedligeholdelse, kan svingningsniveauet afvige. Dette kan øge svingningsbelastningen betydeligt i hele arbejdstidsrummet. For en nøjagtig vurdering af svingningsbelastningen bør man også tage højde for de tider, hvor apparatet er slukket eller kører, men faktisk ikke bruges. Dette kan reducere svingningsbelastningen betydeligt i hele arbejdstidsrummet.

Fastlæg yderligere sikkerhedsforanstaltninger til beskyttelse af brugeren imod påvirkning af svingninger, som for eksempel: vedligeholdelse af elværktøj og indsatsværktøjer, varmholdelse af hænder, organisation af arbejdsforløb.

### **FORSIGTIG!**

*Ved et lydtryk på over 85 dB(A) skal der benyttes høreværn.*

## Brugsanvisning

### Inden ibrugtagning

Pak elværktøjet og tilbehøret ud og kontrollér, om det er komplet eller beskadiget under transporten.

#### **i** BEMÆRK

Akkuerne er ikke fuldstændigt opladede ved levering. Før første anvendelse skal akkuerne oplades fuldstændigt. Se i den forbindelse betjeningsvejledningen til ladeaggregatet.

### Isætning/skift af akku

- Tryk den opladede akku ind i elværktøjet, til den er helt i indgreb.

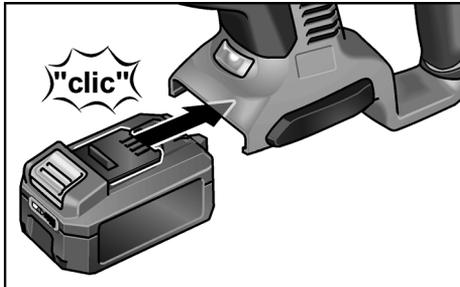

- For udtagning trykkes på frigørelses-knapperne (1.), hvorefter akkuen kan trækkes ud (2.).

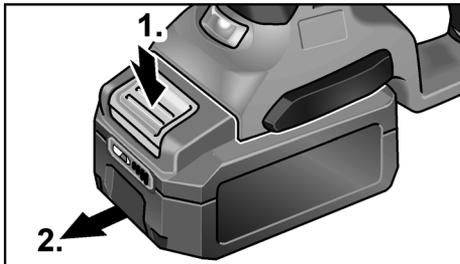

#### **!** FORSIGTIG!

Når akkuen ikke er i brug, skal kontakterne på den beskyttes. Løse metaldele kan kortslutte kontakterne, eksplosions- og brandfare!

### Akkuens ladetilstand

- Ved tryk på knappen kan man på lysdioden til akku-tilstandsvisning kontrollere ladetilstanden.

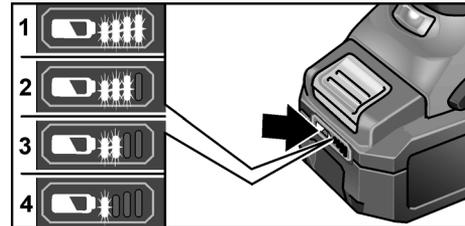

Hvis en af lysdioderne blinker, skal akkuen oplades. Hvis ingen lysdiode lyser efter tryk på knappen, er akkuen defekt og skal udskiftes.

Visningen forsvinder efter 5 sekunder.

#### **i** BEMÆRK

Følg anvisningerne om opladning af akkuen i betjeningsvejledningen til ladeaggregatet.

### Justering af ekstra håndtag

#### **!** ADVARSEL!

Tag altid akkuen ud, før du udfører arbejde på elværktøjet.

#### **!** FORSIGTIG!

Elværktøjet må kun benyttes, når ekstrahåndtaget er påmonteret.

Ekstrahåndtaget kan drejes til hvilken som helst ønsket position for at garantere, at der kan arbejdes så sikkert som muligt uden at blive træt.

#### **i** BEMÆRK

Ved monteret dybdestop er ekstrahåndtagets drejeområde begrænset.

- Løsn klemfunktion ved at dreje ekstrahåndtaget mod uret (1.).

da

CHE 18.0-EC

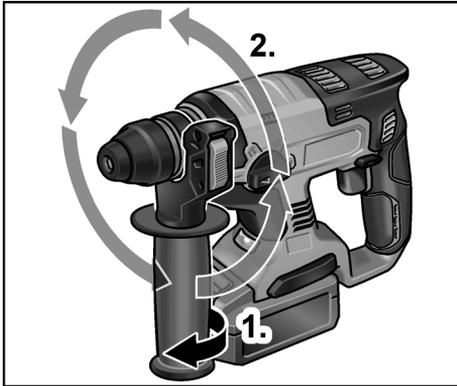

- Drej ekstrahåndtaget i den ønskede position (2.).
- Ved drejning af ekstrahåndtaget med uret fikseres indstillingen.

### Montering af dybdestop

#### **⚠ ADVARSEL!**

Tag altid akkuen ud, før du udfører arbejde på elværktøjet.

- Tryk klemarmen på ekstrahåndtaget ind foroven, og hold fast (1.).
- Skub dybdestoppet ind (2.).

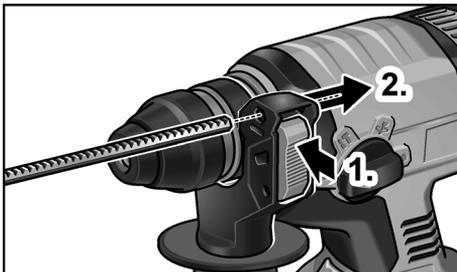

- Indstil dybdestoppet i ønsket boreddybde.
- Slip klemarmen.

#### **i BEMÆRK!**

Skub værktøjer med SDS-plus-skaft frem til det bageste dybdestop i SDS-plus-værktøjsholderen. I modsat fald kan værktøjet bevæge sig, så boreddybden indstilles forkert.

### Isætning af værktøj med SDS-plus-skaft

#### **⚠ ADVARSEL!**

Tag altid akkuen ud, før du udfører arbejde på elværktøjet.

#### **⚠ FORSIGTIG!**

Benyttede indsatsværktøjer kan være meget varme. Benyt beskyttelseshandsker!

#### **i BEMÆRK!**

Værktøjet, der anvendes, skal have et SDS-plus-skaft. Til værktøj uden SDS-plus-skaft (f.eks. træbor) skal der anvendes en trebakket borepatron (se "Montering af trebakket patron").

- Kontrollér støvbeskyttelseskappen.
  - Rengør kappen, hvis den er snavset.
  - Få en defekt støvbeskyttelseskappe udskiftet.
- Rengør værktøjer, og smør skaftet med en smule fedt.

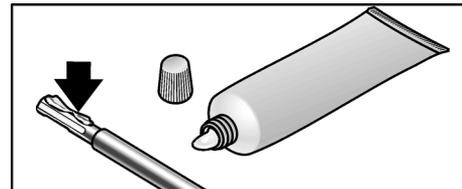

- Isæt indsatsværktøjet (1.), og drej (2.), indtil det låses.

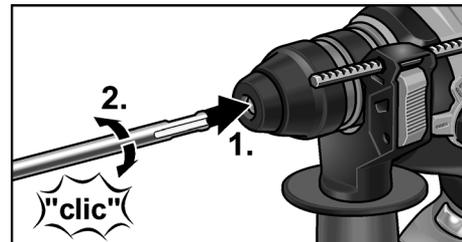

- Træk i indsatsværktøjet for at kontrollere, om det er låst.

## Udtagning af værktøjer

### ⚠ **ADVARSEL!**

Tag altid akkuen ud, før du udfører arbejde på elværktøjet.

### ⚠ **FORSIGTIG!**

Benyttede indsatsværktøjer kan være meget varme. Brug beskyttelseshandsker!

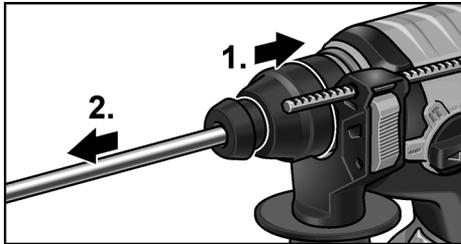

- Træk låsehylsen bagud (1.).
- Tag indsatsværktøjet ud (2.).

## Montering af trebakket patron

### ⓘ **BEMÆRK!**

Ved montering af en trebakket borepatron er den originale adapter fra FLEX-tilbehørsprogrammet nødvendig.

- Skru trebakket borepatron på adapter (1.).

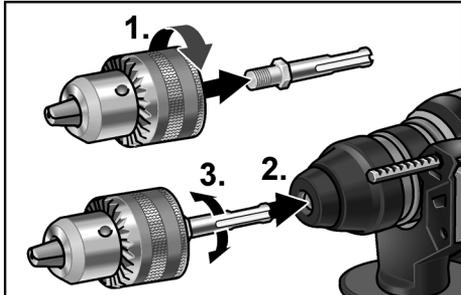

- Isæt adapter (2.), og drej (3.), til den låses.
- Træk i den trebakkede borepatron for at kontrollere låsningen.

### ⚠ **FORSIGTIG!**

Arbejdsfunktionerne mejsling  og hammerboring  må aldrig anvendes, når den trebakkede patron er monteret! Værktøjet og den trebakkede patron kan blive ødelagt.

## Valg af drejeretning

### ⚠ **FORSIGTIG!**

Drejeretningen må kun ændres, når elværktøjet er standset helt.



- Sæt drejeretningsvælgeren i den ønskede position:
  - **Venstre:** Mod uret (skruer skrues ud, løsne skruer)
  - **Højre:** Med uret (bore, skruer skrues ind, spænde skruer)
  - **Midte:** Indkoblingsspærre (værktøjsskift, ved alt arbejde på elværktøjet)

## Indstilling af arbejdsfunktion

### ⚠ **FORSIGTIG!**

Arbejdsfunktionen må kun ændres, når elværktøjet står helt stille.

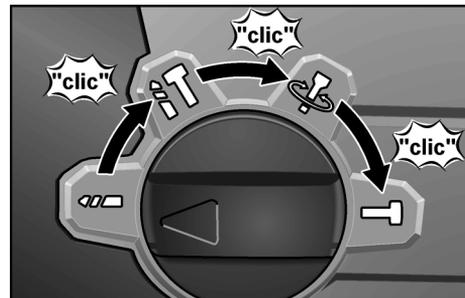

- Sæt drejeknappen på ønsket arbejdsfunktion:
  -  Boring
  -  Hammerboring
  -  Indstilling af mejselposition (se der)
  -  Mejsling

da

CHE 18.0-EC

**i BEMÆRK!**

- I alle positioner skal drejeknappen gå hørbart i hak.
- Elværktøjet må ikke tændes i positionen  (indstilling af mejselposition).

**Indstilling af mejselposition**

Mejslen kan drejes til en position, der er optimal for arbejdet, der skal udføres.

- Sæt drejeknappen for arbejdsfunktion på symbolet  (1.).
- Drej mejslen, indtil den har den ønskede vinkel (2.).

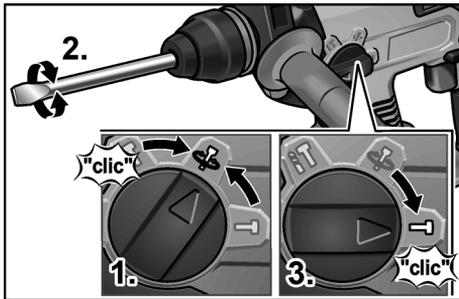

- Sæt drejeknappen for arbejdsfunktion på symbolet  (3.). Sørg for, at den går hørbart i hak!

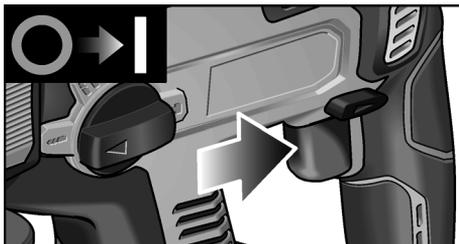
**Tilkobling af elværktøjet**

- Tryk på afbryderen og hold den fast. Omdrejnings- eller slagtalet kan øges langsomt med kontakten på elværktøjet, indtil den maksimale værdi er nået.

Når elværktøjet er tændt, lyser lysdioden på arbejdsområdet.

Slukke maskinen:

- Slip afbryderen.

**Arbejdshenvisninger****Boring/hammerboring**

1. Sæt drejeknappen for arbejdsfunktion på symbolet  (boring) eller  (hammerboring). Sørg for, at den går hørbart i hak!
2. Sæt boret i.
3. Indstil ekstrahåndtaget i ønsket position.
4. Isæt akku.
5. Tag fat i elværktøjet med begge hænder, og indtag arbejdspositionen.



6. Placer boret på emnet, og tænd elværktøjet.
7. Pres elværktøjet forsigtigt fremad.
8. Sluk maskinen, når borearbejdet er afsluttet.

**Mejsling**

1. Isæt mejslen.
2. Sæt drejeknappen for arbejdsfunktion på symbolet .
3. Drej mejslen til ønsket position.
4. Sæt drejeknappen for arbejdsfunktion på symbolet . Sørg for, at den går hørbart i hak!
5. Indstil ekstrahåndtaget i ønsket position.
6. Isæt akku.
7. Tag fat i elværktøjet med begge hænder, og indtag arbejdspositionen.
8. Tænd elværktøjet.
9. Pres elværktøjet forsigtigt fremad ved mejsling, så det ikke "hopper".
10. Sluk maskinen efter arbejdets afslutning.

**Yderligere henvisninger**

- Brugen af "skarpe" indsatsværktøjer øger arbejdsydelsen og elværktøjets levetid.

## CHE 18.0-EC

da

- Rengør elværktøjet efter arbejdets afslutning, læg det i transportkufferten, og opbevar det på et tørt sted.

## Vedligeholdelse og pleje

### ADVARSEL!

Tag altid akkuen ud, før du udfører arbejde på elværktøjet.

### Rengøring

Rengør apparatet og ventilationslidserne regelmæssigt. Intervallerne afhænger af materialet, der skal bearbejdes, og af brugsvarigheden. Blæs husets indre med motor ud regelmæssigt med tør trykluft.

### Reparationer

Reparationer må udelukkende udføres af et kundeserviceværksted, der er autoriseret af producenten.

### Reserve dele og tilbehør

Yderligere tilbehør, især indsatsværktøjer, findes i fabrikantens kataloger.

Eksplønstegninger og reservedelslister finder du på vores hjemmeside:

[www.flex-tools.com](http://www.flex-tools.com)

## Bortskaffelse henvisninger

### ADVARSEL!

Gør udtjente apparater ubrugelige ved at fjerne netkablet.

 Kun for EU-lande.

Elværktøjer er ikke normalt husholdningsaffald!

I henhold til europæisk direktiv 2012/19/EF om affald af elektrisk og elektronisk udstyr og implementering i national ret skal udtjente elektroværktøjer indsamles separat og afleveres på et indsamlingssted for materiale genvinding.

### Råstofgenvinding i stedet for bortskaffelse af affald.

Produktet, tilbehøret og emballagen skal affaldsbehandles miljørigtigt. Plastdelene er mærket til sortering efter affaldstype.

### ADVARSEL!

Akkumulatorer/batterier er ikke normalt affald og må derfor ikke destrueres sammen med normalt husholdningsaffald, brændes eller kastes i vand. Udtjente akkumulatorer må ikke åbnes.

Kun for EU-lande:

Ifølge direktiv 2006/66/EF skal defekte eller udtjente akkumulatorer/batterier anvendes til genbrug.

### BEMÆRK!

Forhandleren giver oplysninger om bortskaffelsesmuligheder!

## CE-overensstemmelse

Vi erklærer under eneansvar, at produktet, der er beskrevet under "Tekniske data", er i overensstemmelse med følgende standarder eller normative dokumenter:

EN 60745 i henhold til bestemmelserne i direktiverne 2004/108/EF (til 19.04.2016), 2014/30/EU (fra 20.04.2016), 2006/42/EF, 2011/65/EF.

Ansvarlig for det tekniske dossier:

FLEX-Elektrowerkzeuge GmbH, R & D

Bahnhofstrasse 15, D-71711 Steinheim/Murr



Eckhard Rühle  
Manager Research &  
Development (R & D)

Klaus Peter Weinper  
Head of Quality  
Department (QD)

30.09.2015

FLEX-Elektrowerkzeuge GmbH

Bahnhofstrasse 15, D-71711 Steinheim/Murr

## Ansvarsudelukkelse

Producenten og dennes repræsentant hæfter ikke for skader og mistet fortjeneste som følge af driftsafbrydelse i virksomheden, der er forårsaget af produktet eller fordi produktet ikke kunne benyttes. Producenten og dennes repræsentant hæfter ikke for skader opstået som følge af usagkyndig anvendelse eller i forbindelse med produkter fra andre producenter.

no

CHE 18.0-EC

## Innhold

Anvendte symboler .....	80
Tekniske data .....	80
Et overblikk .....	81
For din egen sikkerhet .....	82
Støy og vibrasjon .....	83
Bruksanvisning .....	84
Vedlikehold og pleie .....	88
Henvisninger om skroting .....	88
CE-samsvar .....	88
Ansvarsfraskrivelse .....	88

## Anvendte symboler



### ADVARSEL!

Gjør oppmerksom på en umiddelbar truende fare. Det kan oppstå livsfare eller fare for alvorlige skader dersom dette ikke blir fulgt.



### FORSIKTIG!

Gjør oppmerksom på en situasjon som kan være farlig. Det kan oppstå skader på personer eller ting dersom dette ikke blir fulgt.



### HENVISNING!

Betegner tips om bruken og viktige informasjonen.

## Symbolene på apparatet



Betjeningsveiledningen må leses før igangsetting!



Bruk øyevern!



Bruk hørselsvern!



Bruk et lett pustevern!



Henvisning om skroting av gammelt apparat (se siden 88)!

## Tekniske data

Batteridrevet borhammer	CHE 18.0-EC	
Merkespenning	V	18
Batteri	AP 18,0 (2,5 Ah) AP 18,0 (5,0 Ah)	
Turtall ved tomgang	min <sup>-1</sup>	0–1400
Tomgangsslagtall	min <sup>-1</sup>	0–4500
Max. enkeltslags energi (i henhold til "EPTA-procedure 05/2009")	J	1,7
Smøring		Fett
Verktøyholder		SDS-plus
Max. borediameter		
– Betong	mm	18
– Treverk	mm	20
– Metall	mm	13
Vekt i henhold til „EPTA-prosedyre 01/2003“ (uten batteri)	kg	2,0
Vekt batteri 2,5 Ah	kg	0,42
5,0 Ah	kg	0,72



CHE 18.0-EC

no

## Et overblikk

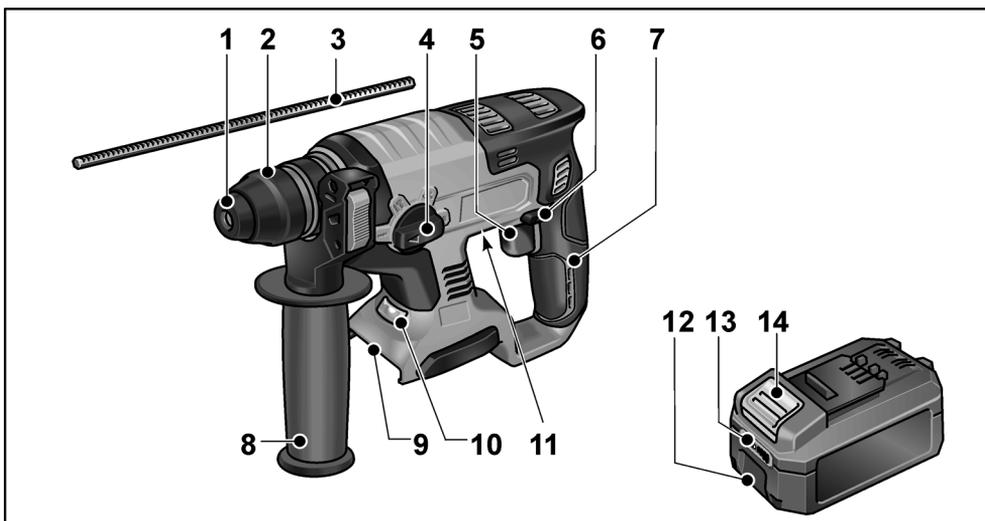

- |   |  |    |                                      |
|---|--|----|--------------------------------------|
| 1 | Deksel for støvbeskyttelse   | 8  | Ekstra håndtak                       |
| 2 | Låsehylse  | 9  | Sjakt for innsetting av batteri      |
| 3 | Dybdeanslag  | 10 | LED-belysning                        |
| 4 | Dreieknapp for arbeidsmodus  |    | For å lyse opp arbeidsområdet.       |
| 5 | Bryter   | 11 | Merkeskilt *                         |
|   | For inn- og utkopling samt oppkjøring til maksimalt tur-/slagtall. | 12 | Li-Ion-batteri (2,5 Ah eller 5,0 Ah) |
| 6 | Dreieretnings-forvalgbryter  | 13 | Batterinivåindikator                 |
| 7 | Håndtak  | 14 | Utløserknapp for batteri             |

\* ikke synlig

## For din egen sikkerhet

### **ADVARSEL!**

**Les gjennom alle sikkerhetshenvisningene og anvisningene.** Forsømmelser når det gjelder overholdelsen av sikkerhetshenvisningene og anvisningene, kan føre til elektrisk støt, brann og/eller alvorlige skader. **Oppbevar alle sikkerhetshenvisningene og anvisningene for senere bruk.**

Må leses igjennom og tas hensyn til før bruk av elektroverktøyet:

- den foreliggende betjeningsveiledningen,
- de "generelle sikkerhetshenvisningene" i omgang med elektroverktøy i den vedlagte brosjyren (nr.: 315.915),
- de regler og forskrifter som gjelder på arbeidsstedet for uhellsforebyggende tiltak.

*Dette elektroverktøyet er bygget etter teknikkens stand og anerkjente sikkerhetstekniske regler. Det kan allikevel oppstå skade for liv og levetid for brukeren eller tredje personer eller også skade på maskinen eller andre ting under bruken av maskinen. Elektroverktøyet må kun brukes*

- til de arbeider den er beregnet for,
- i sikkerhetsteknisk lytefri tilstand.

*Feil som har innflytelse på sikkerheten må straks utbedres.*

### Forskriftsmessig bruk

Den batteridrevne borhammeren CHE 18.0-EC er beregnet

- for kommersiell bruk innenfor industri og håndverk,
- hammerboring i murverk og betong for ekspansjonshylse- og ankerfeste og for gjennomgangsboring,
- for lette stemmearbeider for fjerning av puss og fliser,
- for bruk med egnet verktøy som er anbefalt av produsenten av dette apparatet.

### Sikkerhetsveiledninger for hammer

- **Bruk hørselsvern.** Påvirkning av støy kan føre til skade på hørselen.
- **Bruk det ekstra håndtaket som blir levert med apparatet.** Tap av kontrollen kan føre til skader.
- **Hold maskinen kun i de isolerte håndtakene når du utfører arbeid hvor verktøyet kan treffe på gjemte strømledninger eller dens egen kabel.** Kontakt med spenningsførende ledninger kan også sette apparatdeler av metall under spenning og føre til elektrisk støt.
- **Åpne ikke batteriet.** Det er fare for en kortslutning.
- **Beskytt batteriet mot varme, f.eks. også mot vedvarende solstråling, ild, vann og fuktighet.** Det er eksplosjonsfare.
- **Ved skader og feil bruk av batteriet kan det komme ut damper.** Tilfør friskluft og oppsøk en lege ved ubehag. Dampene kan irritere pusteorganene.

### Ytterligere sikkerhetshenvisninger

- **Bruk et egnet søkeapparat for å lete etter skjulte forsyningsledninger eller spør hos offentlige myndigheter hvor slike ledninger finnes.** Kontakt med elektroledninger kan føre til brann og elektrisk støt. Skade på gassledningen kan føre til eksplosjon. Dersom det bores inn i en vannledning, kan dette forårsake skader på ting og kan føre til elektrisk støt.
- **Hold elektroverktøyet fast med begge hendene under arbeidet og sørg for at du står sikkert.** Elektroverktøyet bør føres sikkert med to hender.
- **Fest fast arbeidsstykket.** Et arbeidsstykke som er festet med en spenninnretning, er sikrere enn om du holder i det med hånden.
- **Bruk kun verktøy med SDS-plus verktøyopptak.** Kontroller av det er korrekt lukket ved å trekke i verktøyet.
- **En støvbeskyttelseshette som er skadet, må straks skiftes ut.** Støvbeskyttelseshetten forhindrer at det kommer støv inn i verktøyopptaket.

- **Frigjort støv fra materialer som blyholdige strøk av maling, noen tretyper, mineraler og metall kan forårsake fare for betjeningspersonen eller for personer som oppholder seg i nærheten.** Innånding eller berøring av slikt støv kan føre til sykdommer i luftveiene og/eller allergiske reaksjoner.
  - Det må sørges for god ventilasjon på arbeidsplassen!
  - Om mulig må det brukes ekstern støvoppsuging.
  - Det anbefales bruk av en pustevernmaske med filterklasse P2.
- Det må ikke bearbeides materialer hvor helsefarlige stoffer frigjøres (f.eks. asbest).
- **Bruk kun original-batterier med spenningen som er angitt på typeskiltet til ditt elektroverktøy.** Ved bruk av andre batterier, f.eks. etterligninger, utbedrede batterier eller andre fabrikater, er det fare for både personskader og materielle skader på grunn av eksploderende batteri.
- **Lad batteriet kun opp med ladeapparater som er anbefalt av produsenten.** Det oppstår brannfare når et ladeapparat som er egnet til en bestemt type batterier, brukes med andre batterier.
- **Batteriet kan bli skadet med spisse gjenstander som f.eks. spiker eller skrutrekkere, eller ved ytre kraftpåvirkning.** Det kan føre til en intern kortslutning, og batteriet kan brenne, avgir røyk, eksplodere eller overopphetes.
- Før alle arbeider på elektroverktøy settes dreieretnings-forvalgsbryteren i midtstilling.
- Betjen dreieretnings-forvalgsbryteren eller dreiemomentinnstillingen kun ved stillestående verktøy.
- For merking av elektroverktøyet skal det kun brukes skilt som limes på. Det må ikke bores hull i kassen.

## Støy og vibrasjon

Støy- og svingningsverdiene er målt i henhold til EN 60745.

Det A-vurderte støynivået på apparatet utgjør typisk:

- Lydtrykknivå: 91 dB(A);
- Lydeffektnivå: 102 dB(A);
- Usikkerhet K: 3 dB.

Samlet svingningsverdi:

- under hammerboring:
  - Emisjonsverdi  $a_h$ : 16 m/s<sup>2</sup>
  - Usikkerhet K: 1,5 m/s<sup>2</sup>
- under meisling:
  - Emisjonsverdi  $a_h$ : 10 m/s<sup>2</sup>
  - Usikkerhet K: 1,5 m/s<sup>2</sup>

### **OBS!**

*De angitte måleverdiene gjelder for nye apparater. Under den daglige bruken forandres støy- og svingningsverdiene.*

### **HENVISNING!**

Det svingningsnivået som er angitt i disse anvisningene, er målt i henhold til et målemetode som er normert etter EN 60745, og kan brukes for sammenligning av elektroverktøy. Det egner seg også for en foreløpig vurdering av svingningsbelastningen.

Det angitte svingningsnivået representerer de hovedsakelige anvendelsene til elektroverktøyet. Dersom elektroverktøyet blir brukt for annen bruk med avvikende innsats-verktøy, eller det ikke foretas tilstrekkelig vedlikehold, kan svingningsnivået avvike. Dette kan føre til en tydelig forhøyning av svingningsbelastningen for hele arbeidstiden.

For en nøyaktig vurdering av svingningsbelastningen bør også tidene tas hensyn til hvor apparatet er slått av eller er i gang, men faktisk ikke blir brukt. Dette kan tydelig redusere svingningsbelastningen over hele arbeidstiden.

Det bør fastlegges ekstra sikkerhetstiltak for vern av brukeren overfor svingninger, som f.eks. vedlikehold av elektroverktøy og innsatsverktøy, oppvarming av hendene, organisasjon av arbeidsforløpene.

### **FORSIKTIG!**

*Ved lydtrykk på over 85 dB(A) må det brukes hørselsvern.*

no

CHE 18.0-EC

## Bruksanvisning

### Før igangsetting

Elektroverktøyet og tilbehøret pakkes ut, og det må kontrolleres at leveringen er fullstendig og at det ikke er oppstått transportskader.

#### **i** HENVISNING!

Batteriene er ikke fullstendig ladet ved levering. Før første gangs bruk må batteriene lades helt opp. Se bruksanvisningen for laderen.

### Sette inn/skifte batteri

- Trykk det oppladete batteriet helt inn i elektroverktøyet til det går i lås.

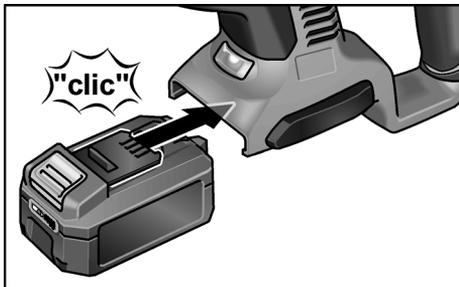

- Batteriet tas ut ved å trykke på utløserknappene (1.) og trekke ut batteriet (2.).

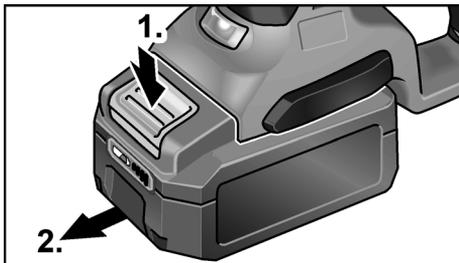

#### **!** FORSIKTIG!

Når batteriet ikke er i bruk, må kontaktene beskyttes. Løse metalldeleer kan kortslutte kontaktene, det er da fare for eksplosjon og brann!

### Batteriets ladenivå

- Ved å trykke på knappen kan man kontrollere ladenivået på LED-ene til batterinivåindikatoren.

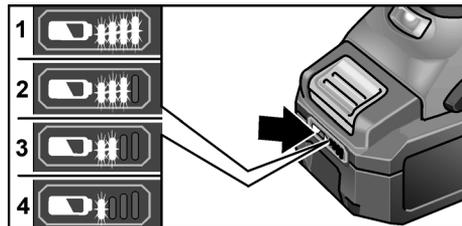

Blinker en av LED-ene, må batteriet lades. Hvis ingen LED-er lyser når man har trykt på knappen, er batteriet defekt og må skiftes. Visningen forsvinner etter 5 sekunder.

#### **i** HENVISNING!

Følg anvisningene for lading av batteriet i bruksanvisningen for laderen.

### Innstilling av ekstra håndtak

#### **!** ADVARSEL!

Før alt arbeid på elektroverktøyet må batteriet tas ut av verktøyet.

#### **!** FORSIKTIG!

Elektroverktøy må kun brukes med montert ekstra håndtak.

Det ekstra håndtaket kan svinges i hvilken som helst posisjon for å garantere et sikkert og lite anstrengende arbeid.

#### **i** HENVISNING!

Når dybdeanslaget er montert, er ekstrahåndtakets svingområde begrenset.

- Løsne klemmen ved å vri det ekstra håndtaket mot urviseren (1.).

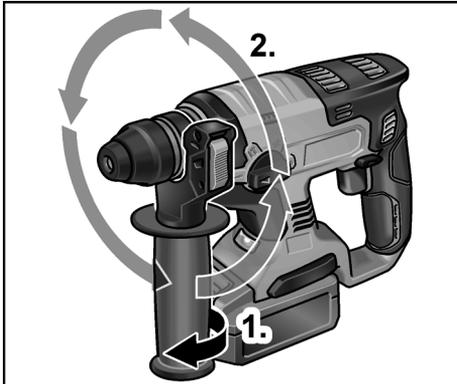

- Sving det ekstra håndtaket til ønsket posisjon (2.).
- Fest innstillingen ved å dreie det ekstra håndtaket med urviseren .

### Montering av dybdeanslag

#### **⚠ ADVARSEL!**

Før alt arbeid på elektroverktøyet må batteriet tas ut av verktøyet.

- Trykk oppe på klemmen på ekstrahåndtaket, og hold fast (1.).
- Skyv inn dybdeanslaget (2.).

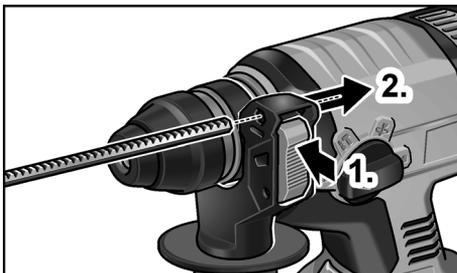

- Dybdeanslaget innstilles på den ønskede boreddybden.
- Slipp klemmen.

#### **i HENVISNING!**

Skyv verktøyet med SDS-plus-skaft inn i SDS-plus-verktøyholderen helt til det stopper. Hvis ikke dette gjøres, kan verktøyets bevegelighet føre til at boreddybden stilles inn feil.

### Sette inn verktøy med SDS-plus-skaft

#### **⚠ ADVARSEL!**

Før alt arbeid på elektroverktøyet må batteriet tas ut av verktøyet.

#### **⚠ FORSIKTIG!**

Verktøy som blir brukt kan bli oppvarmet. Bruk vernehansker!

#### **i HENVISNING!**

Verktøyet som brukes, må ha et SDS-plus-skaft. For verktøy uten SDS-plus-skaft (f.eks. trebor) må det brukes en borepatron med tre kjever (se "Montere borepatron med tre kjever").

- Støvedslet må kontrolleres.
  - Dekselet må rengjøres for smuss.
  - Defekt støvbeskyttelseskappe må skiftes ut.
- Rengjør verktøyene og smør skaftet litt.

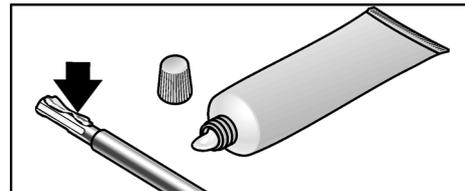

- Sett inn verktøyet som skal brukes (1.) og vri (2.) til det går i lås.

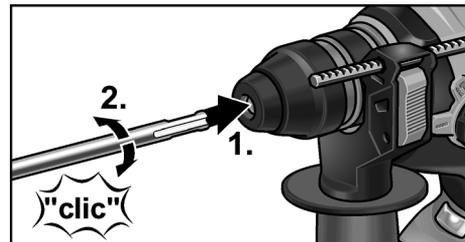

- Kontroller låsen ved å trekke i verktøyet.

no

CHE 18.0-EC

## Uttak av verktøyet

### ⚠ ADVARSEL!

Før alt arbeid på elektroverktøyet må batteriet tas ut av verktøyet.

### ⚠ FORSIKTIG!

Verktøy som blir brukt kan bli oppvarmet. Bruk vernehansker!

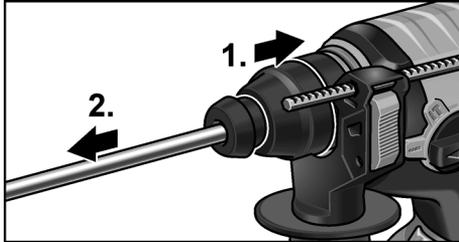

- Trekk låsehylsen bakover (1.).
- Ta ut verktøyet (2.).

## Montere borepatron med tre kjever

### i HENVISNING!

For å montere en borepatron med tre kjever må originaladapteren fra FLEX-tilbehørsprogrammet brukes.

- Skru borepatronen med tre kjever på adapteren (1.).

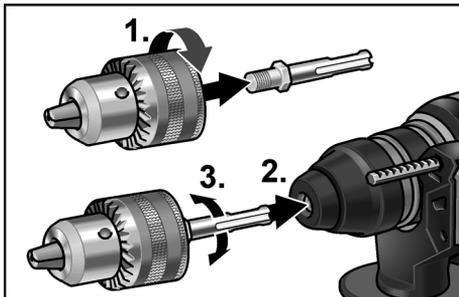

- Sett inn adapteren (2.) og vri (3.) til den går i lås.
- Kontroller låsen ved å trekke i borepatronen med tre kjever.

### ⚠ FORSIKTIG!

Bruk aldri arbeidsmodusen meisling  eller hammerboring  når borepatronen med tre kjever er montert! Verktøyet og borepatronen med tre kjever kan skades.

## Dreieretningsforvalg

### ⚠ FORSIKTIG!

Dreieretningen må kun endres når elektroverktøyet står stille.



- Sett dreieretnings-forvalgbryteren i ønsket posisjon:
  - **Venstre:** mot urviseren (skru ut skruer, løsne skruer)
  - **Høyre:** med urviseren (bore, skru inn skruer, trekke til skruer)
  - **Midten:** Innkoblingsperre (verktøyskifte, ved alle arbeider på elektroverktøyet)

## Still inn arbeidsmodus

### ⚠ FORSIKTIG!

Arbeidsmodus må kun endres når elektroverktøyet står stille.

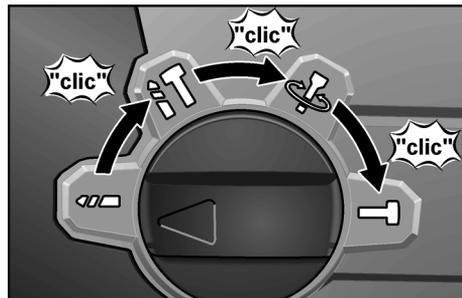

- Dreieknappen innstilles på ønsket arbeidsmodus:
  -  Boring
  -  Hammerboring
  -  Innstilling av meiselposisjonen (se der)
  -  Meisling

CHE 18.0-EC

no

**i HENVISNING!**

- I alle posisjoner skal du høre at dreieknappen går i lås.
- I posisjonen  (innstilling av meiselposisjonen) må ikke elektroverktøyet slås på.

**Innstilling av meiselposisjonen**

Meiselen kan dreies slik at den står i en optimal posisjon for det arbeidet som skal utføres.

- Dreieknappen for arbeidsmodus stilles på symbolet  (1.).
- Drei meiselen inntil den har den ønskede vinkelen (2.).

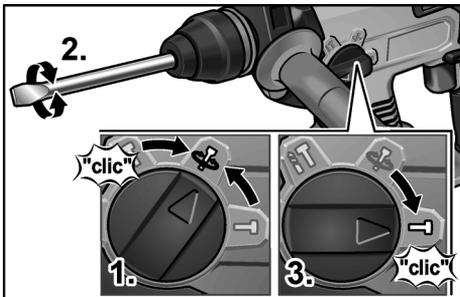

- Dreieknappen for arbeidsmodus settes på symbolet  (3.). Hør at den går i lås!

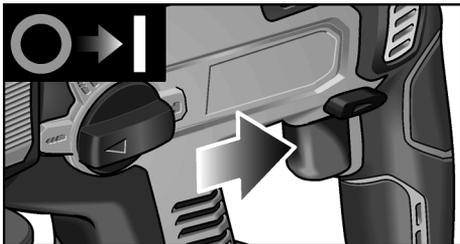
**Innkopling av elektroverktøy**

- Bryteren trykkes og holdes fast. Bryteren på elektroverktøyet gjør det mulig å la tur- hhv. slag tallet stige langsomt inntil den maksimale verdien.

Når elektroverktøyet er slått på, lyser LED-en opp arbeidsområdet.

Utkobling av apparatet:

- Slipp bryteren.

**Arbeidshenvisninger****Boring/hammerboring**

1. Dreieknappen for arbeidsmodus settes på symbolet  (boring) hhv.  (hammerboring). Hør at den går i lås!
2. Innsetting av bor.
3. Still inn det ekstra håndtaket i ønsket posisjon.
4. Sett inn batteri.
5. Grip elektroverktøyet med begge hendene og still deg opp i arbeidsposisjon.



6. Sett boret på og slå på elektroverktøyet.
7. Elektroverktøyet trykkes forsiktig framover.
8. Etter avsluttet boring må apparatet slås av.

**Meisling**

1. Sett inn meisel.
2. Dreieknappen for arbeidsmodus settes på symbolet .
3. Drei meiselen i ønsket posisjon.
4. Dreieknappen for arbeidsmodus settes på symbolet . Hør at den går i lås!
5. Still inn det ekstra håndtaket i ønsket posisjon.
6. Sett inn batteri.
7. Grip elektroverktøyet med begge hendene og still deg opp i arbeidsposisjon.
8. Slå på elektroverktøyet.
9. Elektroverktøyet må under meislingen trykkes forsiktig framover slik at det ikke hopper.
10. Etter avsluttet arbeid må apparatet slås av.

**Andre henvisninger**

- Bruk av "skarpe" verktøy øker arbeidsytelsen og også levetiden til elektroverktøyet.

**no**

CHE 18.0-EC

- Elektroverktøy må rengjøres etter arbeidet og må oppbevares i transportkofferten på et tørt sted.

## Vedlikehold og pleie



### **ADVARSEL!**

*Før alt arbeid på elektroverktøyet må batteriet tas ut av verktøyet.*

### Rengjøring

Apparatet og ventilasjonsåpningene må rengjøres regelmessig. Hvor ofte dette må skje er avhengig av materialet som bearbeides og av hvor lenge apparatet er i bruk. Innsiden av kassen med motoren må regelmessig blåses ut med tørr trykkluft.

### Reparasjoner

Reparasjoner må utelukkende utføres av et kundeserviceverksted som er autorisert av produsenten.

### Reservedeler og tilbehør

Ytterligere tilbehør, særlig innsatsverktøy, finnes i katalogen fra produsenten.

Sammenstillingstegninger og lister for reservedeler finnes på vår hjemmeside:

[www.flex-tools.com](http://www.flex-tools.com)

## Henvisninger om skroting



### **ADVARSEL!**

*Utrangerte apparater må gjøres ubrukelige ved å fjerne nettkabelen.*



Kun for EU-land.

Ikke kast elektroverktøy i husholdningsavfallet!

I henhold til det europeiske direktivet 2012/19/EF om gamle elektriske og elektroniske apparater og omsetning til nasjonal rett, må brukte elektroverktøy samles inn separat og tilføres en miljøvennlig gjenvinning.



### **Råstoffgjenvinning i stedet for avfallshåndtering.**

Maskin, tilbehør og emballasje bør avhendes ved gjenvinning på en miljøvennlig måte.

For å garantere en ren resirkuleringsprosess i henhold til typen, er plastdeler merket.



### **ADVARSEL!**

*Batterier må ikke kastes i det vanlige bosset, de må ikke brennes eller kastes i vannet. Utbrukte batterier må ikke åpnes.*

Kun for EU-land:

I henhold til direktivet 2006/66/EF må defekte eller brukte batterier leveres inn til resirkulering.



### **HENVISNING!**

*Faghandelen vil gi deg informasjon om avhendingsmuligheter!*

## CE-samsvar

Vi erklærer hermed at vi alene er ansvarlig for at produktet som er beskrevet under "Tekniske data" stemmer overens med følgende normer eller normative dokumenter:

EN 60745 i henhold til bestemmelsene i direktivene 2004/108/EF (fram til 19.04.2016), 2014/30/EF (fra 20.04.2016), 2006/42/EF, 2011/65/EF.

Ansvarlig for tekniske dokumenter:

FLEX-Elektrowerkzeuge GmbH, R & D  
Bahnhofstrasse 15, D-71711 Steinheim/Murr

Eckhard Rühle  
Manager Research &  
Development (R & D)

Klaus Peter Weinper  
Head of Quality  
Department (QD)

30.09.2015

FLEX-Elektrowerkzeuge GmbH  
Bahnhofstrasse 15, D-71711 Steinheim/Murr

## Ansvarsfraskrivelse

Produsenten og hans representant er ikke ansvarlige for skader eller tapt vinning på grunn av avbrytelse i driften som er forårsaket av produktet eller ikke mulig bruk av produktet. Produsenten og hans representant er ikke ansvarlige for skader som er forårsaket av ikke sakkyndig bruk eller i forbindelse med produkter fra andre produsenter.



## Innehåll

Använda symboler .....	89
Tekniska data .....	89
Översikt .....	90
För din säkerhet .....	91
Buller och vibration .....	92
Bruksanvisning .....	93
Underhåll och skötsel .....	97
Anvisningar om avfallshantering .....	97
CE-märkning .....	97
Ansvarsfriskrivning .....	97

## Använda symboler



### **VARNING!**

Varnar för en omedelbart hotande fara. Risk för liv och lem eller svåra personskador om varningen ej beaktas.



### **VAR FÖRSIKTIG!**

Varnar för en möjlig farlig situation. Om varningen ej beaktas kan person- eller saksador uppstå.



### **OBS!**

Hänvisar till användningstips och viktig information.

## Symboler på maskinen



Läs bruksanvisningen före idrifttagning!



Använd ögonskydd!



Använd hörselskydd!



Använd lätt andningskydd!



Anvisningar om avfallshantering för den gamla maskinen (se sidan 97)!

## Tekniska data

Batteridrivnen borrhammare	CHE 18.0-EC	
Märkspänning	V	18
Batteri	AP 18.0 (2,5 Ah) AP 18.0 (5,0 Ah)	
Tomgångsvarvtal	min <sup>-1</sup>	0–1400
Tomgångsslagtal	min <sup>-1</sup>	0–4500
Max. enkelslagenergi (enligt "EPTA-procedure 05/2009")	J	1,7
Smörjning		Fett
Verktygshållare		SDS-plus
Max. borrdiameter		
– Betong	mm	18
– Trä	mm	20
– Metall	mm	13
Vikt motsvarande "EPTA-procedure 01/2003" (utan batteri)	kg	2,0
Vikt batteri 2,5 Ah	kg	0,42
5,0 Ah	kg	0,72

## Översikt

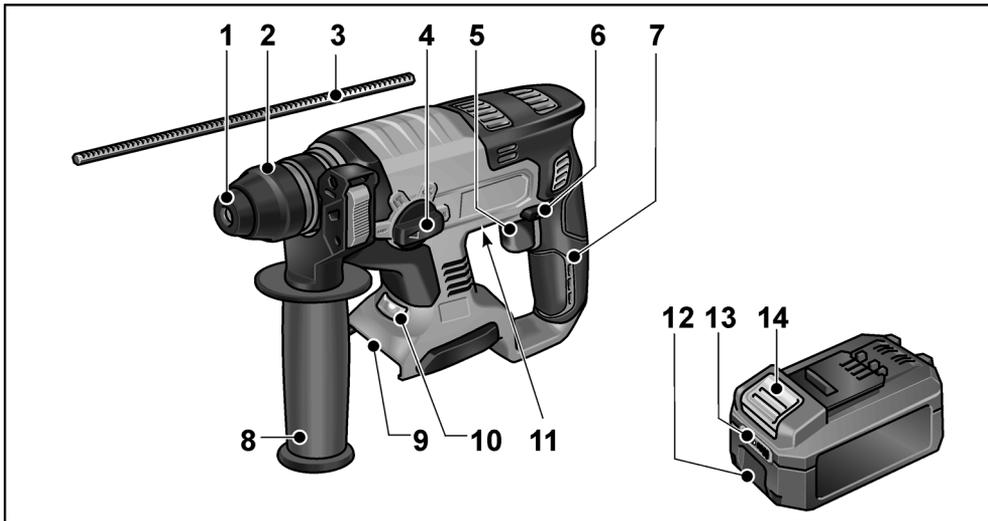

- |   |  |    |  |
|---|--|----|--|
| 1 | <b>Dammskydd</b>   | 8  | <b>Extrahandtag</b>                                  |
| 2 | <b>Låshylsa</b>  | 9  | <b>Batterifack</b>                                   |
| 3 | <b>Djupanslag</b>  | 10 | <b>LED-belysning</b><br>För att lysa upp arbetsytan. |
| 4 | <b>Vridknopp för arbetsläge</b>  | 11 | <b>Typskylt *</b>                                    |
| 5 | <b>Strömställare</b><br>För till- och frånslagning liksom start<br>upp till max. varvtal och slagfrekvens. | 12 | <b>Litiumjonbatteri (2,5 Ah eller 5,0 Ah)</b>        |
| 6 | <b>Omkopplare för rotationsriktning</b>  | 13 | <b>Batteriets laddningsindikering</b>                |
| 7 | <b>Handtag</b>   | 14 | <b>Frigöringsknapp för batteri</b>                   |

\* ej synlig

## För din säkerhet

### **VARNING!**

**Läs alla säkerhetsanvisningar och övriga anvisningar.** Underlåtenhet att följa säkerhetsanvisningarna och övriga anvisningar kan leda till elektriska stötar, brand och/eller svåra skador. **Förvara alla säkerhetsanvisningar och övriga anvisningar för framtida bruk.**

Innan elverkytet tas i bruk ska följande dokument läsas igenom noggrant och följas:

- den föreliggande bruksanvisningen
- "Allmänna säkerhetsanvisningar" för hantering av elverktyg i det bifogade häftet (skriftnr: 315.915),
- regler och föreskrifter för olycksförebyggande som gäller på platsen där maskinen används.

Detta elverktyg är konstruerat enligt den senaste tekniken och vedertagna säkerhetstekniska regler. Trots det kan fara för liv och lem uppstå under användning – både för användaren och andra. Det finns även risk för skador på maskinen eller andra föremål. Elverkytet får endast användas

- för avsett ändamål
  - i säkerhetstekniskt felfritt tillstånd.
- Störningar som kan påverka säkerheten måste omgående åtgärdas.

### **Avsedd användning**

Den batteridrivna borrhammaren CHE 18.0-EC är avsedd för

- yrkesmässig användning inom industri och hantverk
- hammarborrning i tegel och betong för dybel- och ankarinfästning och genomgångsborrning
- lätta mejselarbeten för att avlägsna puts och kakelplattor
- användning med lämpliga och av tillverkaren för denna maskin rekommenderade verktyg.

## Säkerhetsanvisningar för hammare

- **Använd hörselskydd.** Buller kan leda till hörselskador.
- **Använd de medlevererade extrahandtagen.** Kontrollförlust kan leda till skador.
- **Håll maskinen i de isolerade handtagen när du utför arbeten som innebär att insatsverktyget kan träffa dolda elledningar eller den egna nätsladden.** Kontakt med en strömförande ledning kan även sätta metallmaskindelar under spänning och leda till elektriska stötar.
- **Öppna inte batteriet.** Det finns risk för kortslutning.
- **Skydda batteriet mot värme, även mot långvarig solstrålning, samt eld, vatten och fukt.** Det finns risk för explosion.
- **Om batteriet skadas eller används på fel sätt kan ångor tränga ut.** Tillför friskluft och uppsök läkare vid besvär. Ångorna kan irritera andningsvägarna.

## Ytterligare säkerhetsanvisningar

- **Använd lämpliga sökverktyg för att hitta dolda elledningar, eller anlita en lokal vatten- och energileverantör.** Kontakt med elledningar kan leda till brand och elektriska stötar. Skada på en gasledning kan leda till explosion. Intrång i en vattenledning förorsakar skada och utlösa en elektrisk stöt.
- **Håll alltid maskinen med båda händerna under arbetet och se till att du står stadigt.** Maskinen förs säkrare med två händer.
- **Säkra arbetsstycket.** Ett fastspänt arbetsstycke hålls säkrare på plats än med handen.
- **Använd endast insatsverktyg med SDS-plus fäste.** Kontrollera att insatsverktyget sitter riktigt fast genom att dra i det.
- **Byt genast ut skadat dammskydd.** Dammskyddet förhindrar att damm tränger in i chocken.

- **Damm från material som blyhaltiga färger, vissa träsorter, mineraler och metaller kan vara farliga för användaren och andra personer i närheten.** Inandning eller beröring av sådant damm kan leda till sjukdomar i andningsvägarna och/eller allergiska reaktioner.
  - Se till att arbetsplatsen är välventilerad!
  - Använd om möjligt extern dammsugning.
  - Användning av en andningsskyddsmask med filterklass P2 rekommenderas.
- Bearbeta ej material som frisläpper hälsovådliga ämnen (t.ex. asbest).
- **Använd endast originalbatterier med den spänning som anges på ditt elverktygs typskylt.** Om andra batterier används, t.ex. kopior, rekonditionerade batterier eller främmande fabrikat, finns det risk för person- och saksador till följd av exploderande batterier.
- **Ladda endast batterierna med laddare som rekommenderas av tillverkaren.** Om en laddare som är avsedd för en viss typ av batterier används för andra batterier finns det risk för brand.
- **Batteriet kan skadas av spetsiga föremål, t.ex. spik eller skruvmejslar, eller till följd av kraftig yttre påverkan.** Det kan leda till en inre kortslutning och göra att batteriet bränns, ryker, exploderar eller överhettas.
- Innan arbeten på elverktyget påbörjas ska omkopplaren för rotationsriktning ställas i mittläget.
- Omkopplaren för rotationsriktning resp. vridmomentsinställningen ska endast användas när verktyget står stilla.
- Använd endast självhäftande dekaler för att märka elverktyget. Borra ej hål i huset.

## Buller och vibration

Buller- och vibrationsvärdena har uppmätts enligt EN 60745.

Maskinens A-uppmätta bullernivå under typiska förhållanden ger följande värden:

- Ljudtrycksnivå: 91 dB(A);
- Ljudeffektsnivå: 102 dB(A);
- Osäkerhet K: 3 dB.

Sammanlagt vibrationsvärde:

- vid hammarboring:
  - Emissionsvärde  $a_{h1}$ : 16 m/s<sup>2</sup>
  - Osäkerhet K: 1,5 m/s<sup>2</sup>
- vid mejsling:
  - Emissionsvärde  $a_{h1}$ : 10 m/s<sup>2</sup>
  - Osäkerhet K: 1,5 m/s<sup>2</sup>

### **OBS!**

*De angivna mätvärdena gäller för nya maskiner. Vid dagligt bruk ändras buller- och vibrationsvärdena.*

### **OBS!**

Vibrationsnivån som anges i denna bruksanvisning är uppmätt enligt en EN 60745-standardiserad mätmetod som kan användas för att jämföra elverktyg med varandra. Den lämpar sig också för en preliminär uppskattning av vibrationsbelastningen. Den angivna vibrationsnivån gäller för elverktygets huvudsakliga användningar. Om elverktyget används för andra ändamål med avvikande insatsverktyg eller bristande underhåll, kan vibrationsnivån avvika. Detta kan tydligt höja vibrationsbelastningen över hela livslängden.

För en exakt bedömning av vibrationsbelastningen bör även den tid som maskinen är frånslagen, eller visserligen är igång men inte används, tas med i beräkningen. Detta kan tydligt minska vibrationsbelastningen över hela livslängden.

Bestäm extra säkerhetsåtgärder för användarens skydd mot vibrationer som till exempel: skötseln av elverktyg, att händerna hålls varma och organisering av arbetsförlöppen.

### **VAR FÖRSIKTIG!**

*Använd hörselskydd när ljudtrycket överskrider 85 dB(A).*

## Bruksanvisning

### Före idrifttagning

Packa upp elverktyget och motsvarande tillbehör och kontrollera att leveransen är fullständig och om transportskador uppstått.

#### **i** OBS

*Vid leveransen är batterierna inte helt laddade. Ladda batterierna helt innan maskinen används första gången. Se bruksanvisningen till laddaren.*

### Sätta i/byta batteri

- Tryck in det laddade batteriet i elverktyget tills batteriet snäpper fast helt.

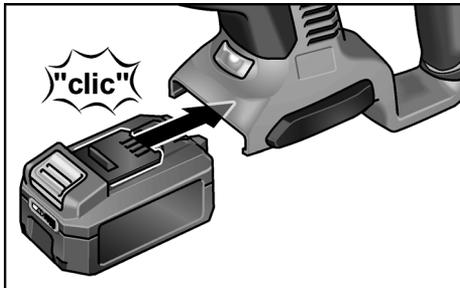

- För att ta ur batteriet, tryck på frigöringsknapparna (1.) och dra ur batteriet (2.).

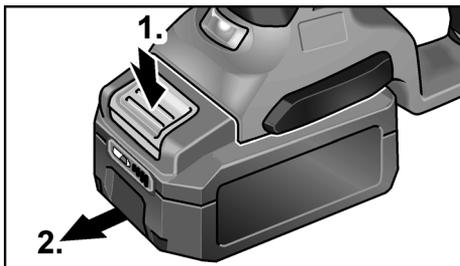

#### **VAR FÖRSIKTIG!**

*Skydda batterikontakterna när elverktyget inte används. Lösa metalldelar kan kortsluta kontakten, vilket innebär explosions- och brandfara!*

### Batteriets laddningsnivå

- Genom att trycka på knappen kan man med hjälp av lysdioderna för batteriets laddningsindikering kontrollera laddningsnivån.

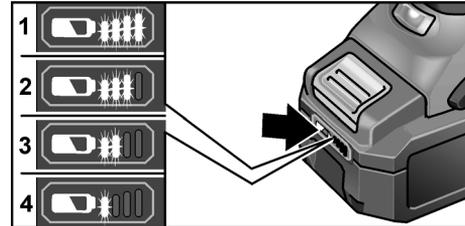

Om en av lysdioderna blinkar måste batteriet laddas. Om ingen lysdiod lyser när man trycker på knappen är batteriet defekt och måste bytas ut.

Indikeringen slocknar efter fem sekunder.

#### **i** OBS

*Läs anvisningarna för laddning av batteriet i bruksanvisningen till laddaren.*

### Inställning av extrahandtag

#### **VARNING!**

*Ta ur batteriet ur maskinen innan du utför arbeten på elverktyget.*

#### **VAR FÖRSIKTIG!**

*Använd inte elverktyget utan extrahandtag.*

Extrahandtaget kan svängas till valfritt läge för att säkerställa säkert och icke tröttnande arbete.

#### **i** OBS

*När djupanslaget är monterat begränsas extrahandtagets rörelseområde.*

- Lossa klämläsningen genom att vrida extrahandtaget moturs (1.).

sv

CHE 18.0-EC

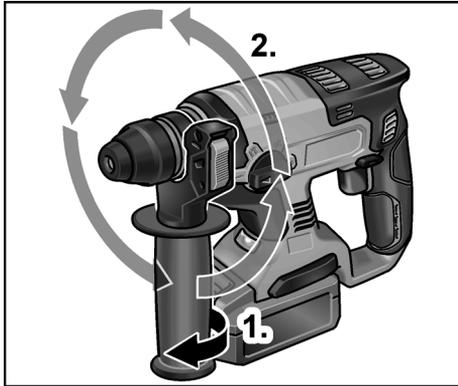

- Vrid extrahandtaget till önskat läge (2.).
- Fixera inställningen genom att vrida extrahandtaget medurs.

### Montering av djupanslag

#### **⚠ VARNING!**

Ta ur batteriet ur maskinen innan du utför arbeten på elverktyget.

- Tryck på knappen upp till på extrahandtaget och håll kvar den (1.).
- Skjut in djupanslaget (2.).

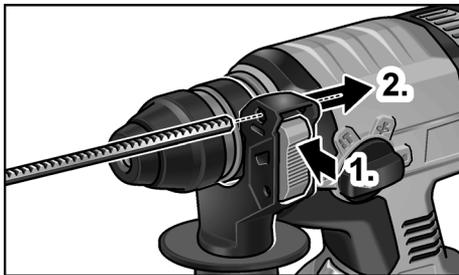

- Ställ in djupanslaget på önskat borddjup.
- Släpp knappen.

#### **i OBS!**

Skjut in insatsverktyget med SDS-plus-skaft ända till det bakre anslaget i SDS-plus-chucken. Annars kan verktygets rörlighet medföra att borddjupet får en felaktig inställning.

### Isättning av verktyg med SDS-plus-skaft

#### **⚠ VARNING!**

Ta ur batteriet ur maskinen innan du utför arbeten på elverktyget.

#### **⚠ VAR FÖRSIKTIG!**

Insatsverktyg kan bli heta. Använd skyddshandskar!

#### **i OBS!**

Insatsverktyg som används måste ha SDS-plus-skaft. För verktyg utan SDS-plus-skaft (t.ex. träborrar) ska en trebackschuck användas (se "Montera trebackschuck").

- Kontroll av dammskyddet.
  - Rengör smutsigt skydd.
  - Byt ut defekt dammskydd.
- Rengör verktygen och fetta in skaflet lätt.

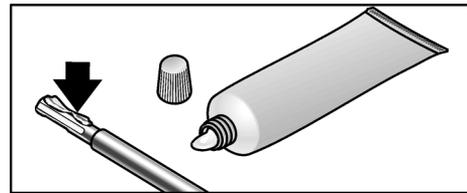

- Sätt i insatsverktyget (1.) och vrid (2.) tills det går i lås.

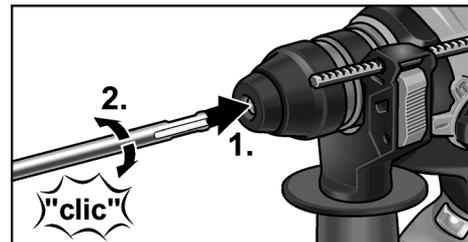

- Kontrollera låsningen genom att dra i insatsverktyget.

## Verktysdemontering

### ⚠ **VARNING!**

Ta ur batteriet ur maskinen innan du utför arbeten på elverkytget.

### ⚠ **VAR FÖRSIKTIG!**

Insatsverktyg kan bli heta. Använd skyddshandskar!

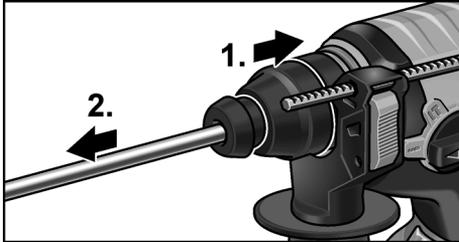

- Dra låshylsan bakåt (1.).
- Ta ut insatsverktyget (2.).

## Montera trebackschuck

### **i** **OBS!**

För montering av en trebackschuck behövs originaladaptorn ur FLEX tillbehörsprogram.

- Skruva fast trebackschucken på adaptorn (1.).

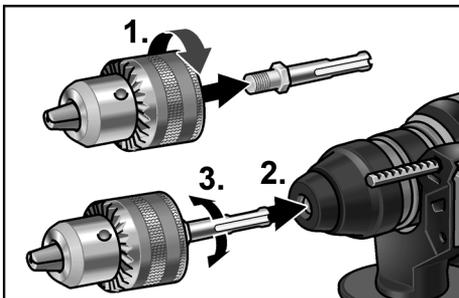

- Sätt i adaptorn (2.) och vrid (3.) tills den går i lås.
- Kontrollera låsningen genom att dra i trebackschucken.

### ⚠ **VAR FÖRSIKTIG!**

När en trebackschuck har monterats får aldrig arbetslägena mejsling  eller hammarboring  användas! Insatsverktyget eller trebackschucken kan skadas.

## Inställning av rotationsriktning

### ⚠ **VAR FÖRSIKTIG!**

Ändra bara rotationsriktning när elverkytget står stilla.

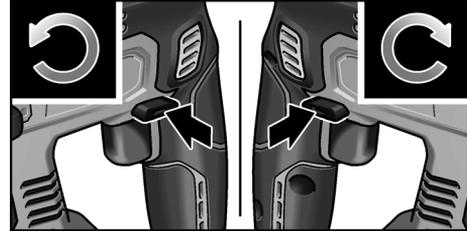

- Ställ omkopplaren för rotationsriktning i önskat läge:
  - **Vänster:** moturs (skruva ur skruvar, lossa skruvar)
  - **Höger:** medurs (borra, skruva i skruvar, dra fast skruvar)
  - **Mitten:** Tillkopplingsspärr (verktygsbyte, vid alla arbeten på elverkytget)

## Ställa in arbetsläge

### ⚠ **VAR FÖRSIKTIG!**

Arbetsläget får endast ändras när maskinen står stilla.

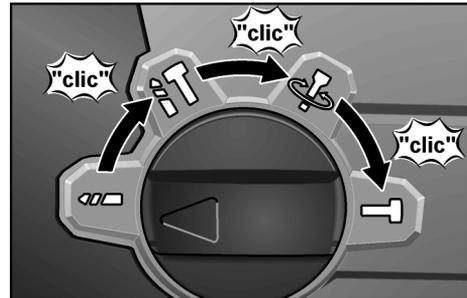

- Ställ vridknoppen i önskat arbetsläge:

-  Boring
-  Hammarboring
-  Inställning av mejselläget (se där)
-  Mejsling

sv

CHE 18.0-EC

**i OBS!**

- I alla lägen måste det höras att vridknoppen går i lås.
- Koppla inte till elverktyget i läget  (inställning av mejselläget).

**Inställning av mejselläget**

Mejseln kan vridas till ett läge som är optimalt för arbetena som ska utföras.

- Ställ vridknoppen för arbetsläge på symbolen  (1.).
- Vrid mejseln tills den står i önskad vinkel (2.).

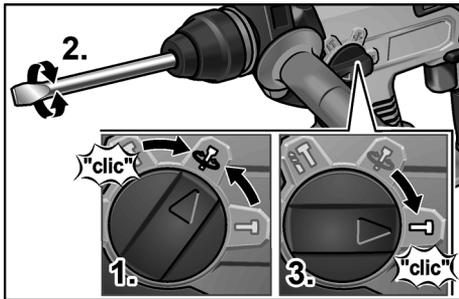

- Ställ vridknoppen för arbetsläge på symbolen  (3.). Det ska höras att den går i lås!

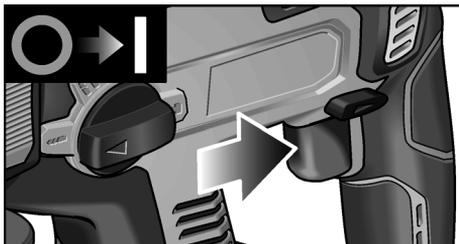
**Koppla till maskinen**

- Tryck strömställaren och håll den intryckt.  
Maskinens strömställare medger en stegvis höjning av varvtalet resp. slagfrekvensen upp till maxvärdet.

När elverktyget är tillkopplat lyser LED-belysningen upp arbetsytan.

Maskinens frånkoppling:

- Släpp strömställaren.

**Arbetsanvisningar****Borring/hammarborring**

1. Ställ vridknoppen för arbetsläge på symbolen  (borring) resp.  (hammarborring). Det ska höras att den går i lås!
2. Sätt in borret.
3. Ställ extrahandtaget i önskat läge.
4. Sätt i batteriet.
5. Grip elverktyget med båda händerna och inta arbetsställning.



6. Sätt an borret och starta maskinen.
7. Tryck maskinen försiktigt framåt.
8. Stäng av maskinen efter utförd borring.

**Mejsling**

1. Sätt in mejseln.
2. Ställ vridknoppen för arbetsläge på symbolen .
3. Vrid mejseln till önskat läge.
4. Ställ vridknoppen för arbetsläge på symbolen . Det ska höras att den går i lås!
5. Ställ extrahandtaget i önskat läge.
6. Sätt i batteriet.
7. Grip elverktyget med båda händerna och inta arbetsställning.
8. Koppla till maskinen.
9. Tryck maskinen försiktigt framåt vid mejsling så att den inte hoppar.
10. Stäng av maskinen när arbetet är färdigt.

**Övrigt**

- Användning av "vassa" insatsverktyg höjer effektiviteten och elverktygets livslängd.
- Rengör maskinen efter arbetet och förvara den i transportväskan på en torr plats.



## Underhåll och skötsel

### **VARNING!**

*Ta ur batteriet ur maskinen innan du utför arbeten på elverktyget.*

### Rengöring

Rengör maskin och ventilationsspringor regelbundet. Intervallen är beroende av det bearbetade materialet och brukstiden. Blås regelbundet igenom höljets insida med motor med torr tryckluft.

### Reparationer

Reparation får uteslutande utföras av en kundtjänstverkstad som är auktoriserad av tillverkaren.

### Reservdelar och tillbehör

För vidare tillbehör, särskilt insatsverktyg, se tillverkarens katalog. Sprängskisser och reservdelslistor återfinns på vår hemsida:  
[www.flex-tools.com](http://www.flex-tools.com)

## Anvisningar om avfallshantering

### **VARNING!**

*Gör uttjänta maskiner obrukbara genom att avlägsna nätkabeln.*



Endast för EU-stater.  
Kasta inte elverktyg  
bland hushållssoporna!

Enligt det europeiska direktivet 2012/19/EG om el- och elektronikavfall och dess tillämpning i den nationella lagstiftningen ska förbrukade elverktyg samlas in separat och lämnas till miljöriktig återvinning.

### **Materialåtervinning istället för avfallshantering.**

Maskin, tillbehör och förpackning kan återvinnas. Plastdelarna är märkta för att underlätta sorteringen vid återvinning.

### **VARNING!**

*Kasta aldrig ackumulatorer/batterier i hushållssoporna, i eld eller i vatten. Öppna inte förbrukade ackumulatorer.*

Endast för EU-stater:

Enligt direktivet 2006/66/EG måste defekta eller förbrukade ackumulatorer/batterier lämnas in för återvinning.

### **OBS!**

*Fråga fackhandlaren rörande avfallshanteringsmöjligheterna!*

## CE-märkning

Vi intygar under ensamt ansvar att den under "Tekniska data" beskrivna produkten överensstämmer med följande standarder eller normativa dokument:

EN 60745 enligt bestämmelserna i direktiven 2004/108/EG (t.o.m. 19.04.2016), 2014/30/EU (fr.o.m. 20.04.2016), 2006/42/EG, 2011/65/EG.

Ansvarig för tekniska underlag:  
FLEX-Elektrowerkzeuge GmbH, R & D  
Bahnhofstrasse 15, D-71711 Steinheim/Murr

Eckhard Rühle  
Manager Research &  
Development (R & D)

Klaus Peter Weinper  
Head of Quality  
Department (QD)

30.09.2015  
FLEX-Elektrowerkzeuge GmbH  
Bahnhofstrasse 15, D-71711 Steinheim/Murr

## Ansvarsfriskrivning

Tillverkaren och dennes representanter tar inget ansvar för skador och förlorad vinst till följd av driftavbrott som uppstår på grund av produkten eller för att produkten inte har kunnat användas. Tillverkaren och hans representant tar inget ansvar för skador som uppstår genom felaktig användning eller i förbindelse med andra tillverkarens produkter.

## Sisältö

Käytetyt symbolit . . . . .	98
Tekniset tiedot . . . . .	98
Kuva koneesta . . . . .	99
Turvallisuusasiaa . . . . .	100
Melu ja värinä . . . . .	101
Käyttöohjeet . . . . .	102
Huolto ja hoito . . . . .	106
Kierrätysohjeita . . . . .	106
CE-vaatimusten mukaisuus . . . . .	106
Vastuun poissulkeminen . . . . .	106

## Käytetyt symbolit



### **VAROITUS!**

*Viittaa välittömästi uhkaavaan vaaraan. Ohjeen noudattamatta jättäminen saattaa johtaa kuolemaan tai vakaviin loukkaantumisiin.*



### **VARO!**

*Viittaa mahdollisesti vaaralliseen tilanteeseen. Ohjeen noudattamatta jättäminen saattaa johtaa loukkaantumisiin tai esinevaurioihin.*



### **OHJE!**

*Viittaa koneen käyttöä koskeviin ohjeisiin ja tärkeisiin tietoihin.*

## Symbolit koneessa



*Lue käyttöohjeet ennen koneen käyttöönottoa!*



*Käytä suojalaseja!*



*Käytä kuulosuojia!*



*Käytä kevyttä hengityssuojainta!*



*Vanhan koneen kierrätysohjeet (ks. sivu 106)!*

## Tekniset tiedot

Akkuporavasara	CHE 18.0-EC	
Nimellisjännite	V	18
Akku	AP 18.0 (2,5 Ah) AP 18.0 (5,0 Ah)	
Tyhjäkäyntikierrosluku	min <sup>-1</sup>	0–1400
Kuormittamaton iskuluku	min <sup>-1</sup>	0–4500
Maks. iskuenergia "EPTA-menetelmän 05/2009" mukaan	J	1,7
Voitelu		Rasva
Työkalun kiinnitys		SDS-plus
Poranterän maks. halkaisija		
– Betoni	mm	18
– Puu	mm	20
– Metalli	mm	13
Paino "EPTA-menetelmän 01/2003" mukaan (ilman akkua)	kg	2,0
Paino akku 2,5 Ah	kg	0,42
5,0 Ah	kg	0,72

CHE 18.0-EC

fi

## Kuva koneesta

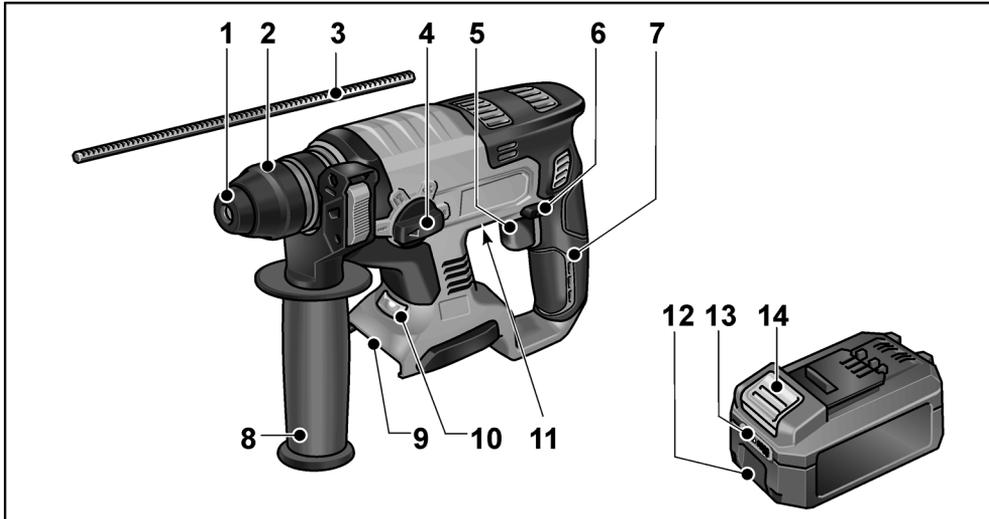

- |   |  |    |   |
|---|--|----|---|
| 1 | <b>Pölysuojus</b>  | 8  | <b>Lisäkahva</b>                                    |
| 2 | <b>Lukitushylsy</b>  | 9  | <b>Akkulokero</b>                                   |
| 3 | <b>Syvyysrajoitin</b>  | 10 | <b>LED-valo</b><br>Työskentelykohdan valaisemiseen. |
| 4 | <b>Käyttötapavalitsin</b>  | 11 | <b>Tyypikilpi *</b>                                 |
| 5 | <b>Käyttökytkin</b><br>Käynnistys ja pysäytys sekä<br>kierrosluvun/iskuluvun nosto enintään<br>maksimikierroslukuun/-iskulukuun<br>saakka. | 12 | <b>Litiumioniakku (2,5 Ah tai 5,0 Ah)</b>           |
| 6 | <b>Suunnanvaihtokytkin</b>   | 13 | <b>Akun tilinäyttö</b>                              |
| 7 | <b>Käsikahva</b>   | 14 | <b>Akun lukituksen vapautuspainike</b>              |

\* ei kuvassa

## Turvallisuusasiaa



### **VAROITUS!**

**Lue kaikki turvallisuus- ja muut ohjeet.** Turvallisuusohjeiden noudattamisen laiminlyönti saattaa johtaa sähköiskuun, tulipaloon ja/tai vakavaan loukkaantumiseen. **Säilytä kaikki turvallisuus- ja muut ohjeet myöhempää käyttötarvetta varten.**

Lue ohjeet ennen sähkötyökalun käyttöä ja toimi niiden mukaisesti:

- koneen käyttöohje,
- sähkötyökalujen käyttöä koskevat "Yleiset turvallisuusohjeet" mukana toimitetussa vihkosessa (dokumenttinumero: 315.915),
- käyttöpaikalla voimassa olevat ohjeet ja työsuojelumääräykset.

Tämä sähkötyökalu on valmistettu uusimman teknisen tietämyksen ja hyväksytyjen turvateknisten säännösten mukaisesti. Tästä huolimatta sen käytöstä saattaa aiheutua hengenvaaraa koneen käyttäjälle ja muille henkilöille ja itse kone tai muu esineistö voi vaurioitua. Sähkötyökalua saa käyttää vain

- määräystenmukaiseen käyttötarkoitukseen,
- sen ollessa teknisesti moitteettomassa kunnossa.

Turvallisuuteen vaikuttavat puutteet ja viat on korjattava välittömästi.

### **Määräystenmukainen käyttö**

Akkuporavasara CHE 18.0-EC on tarkoitettu

- ammattikäyttöön teollisuudessa ja verstailla,
- iskuporaukseen muuratuissa rakenteissa ja betonissa ankkurointeihin ja läpivientiporauksiin,
- kevyisiin piikkaustöihin poistettaessa laastia ja laattoja,
- käytettäväksi tarkoitukseen sopivalla ja valmistajan tälle koneelle suosittelemalla työkalulla.

### **Poravasaroita koskevat turvallisuusohjeet**

- Käytä kuulosuojaimia. Melu saattaa aiheuttaa kuulovammoja.
- Käytä koneen mukana toimitettuja lisäkahvoja. Koneen hallinnan menettäminen voi aiheuttaa loukkaantumisia.
- Pidä kiinni koneesta vain eristetyistä kahvaosista, kun työskentelet paikoissa, joissa sähkötyökalu voi osua piilossa olevaan sähköjohtoon tai koneen omaan verkkojohtoon. Kosketus jännitteeseen johtoon voi tehdä myös koneen metalliosat jännitteisiksi ja johtaa sähköiskuun.
- Älä avaa akkua. Muutoin oikosulun vaara on olemassa.
- Suojaa akkua kuumuudelta, esimerkiksi myös jatkuvalta auringonpaisteelta, ja tulelta. Räjähdystvaara on olemassa.
- Jos akku vaurioituu tai sitä käsitellään muutoin ammattitaidottomasti, siitä saattaa päästä ulos höyryä. Päästä tällöin tilaan raitista ilmaa ja hakeudu vaivojen ilmetessä lääkäriin. Höyryt saattavat ärsyttää hengitysteitä.

### **Muita turvallisuusohjeita**

- Käytä tarkoitukseen sopivaa rakenneilmiasinta tms. etsintälaitetta piilossa olevien johtojen ja putkien paikantamiseen, tai käännä paikallisen energia-yhtiön ja vesilaitoksen puoleen. Sähköjohtoihin osuminen saattaa aiheuttaa tulipalon ja sähköiskun. Kaasuputken vahingoittaminen saattaa aiheuttaa räjähdysten. Osuminen vesijohtoon aiheuttaa aineellista vahinkoa tai saattaa johtaa sähköiskuun.
- Pidä työskenneltäessä sähkötyökalusta kiinni molemmin käsin ja seiso tukevassa asennossa. Sähkötyökalun ohjaaminen on turvallista vain molemmin käsin.
- Kiinnitä työkalu kunnolla. Kiinnityslaitteella työkalu pysyy varmemmin paikallaan kuin käsin kiinni pitämällä.
- Käytä vain työkaluja, joissa on SDS-plus työkaluistukkapää. Tarkasta kunnollinen lukittuminen vetämällä työkalusta.

- **Vaihda vaurioitunut pölysuojus heti.**  
Pölysuojus estää pölyn pääsemisen työkaluistukkaan.
- **Materiaaleista, kuten lyijyä sisältävistä pinnoitteista, joistakin puulaaduista, mineraaleista ja metallista, lähtevä pöly voi olla vaarallista koneen käyttäjälle ja lähellä oleville henkilöille.** Pölyjen hengittäminen tai niiden kanssa kosketuksiin joutuminen saattaa aiheuttaa hengitystiesairauksia ja/tai allergisia reaktioita.
  - Varmista työpisteen hyvä ilmanvaihto!
  - Jos mahdollista, käytä erillistä pölynpoistojärjestelmää.
  - P2-suodatinluokan hengityssuojaimen käyttö on suositeltavaa.
- Älä työstä materiaaleja, joista vapautuu terveydelle vaarallisia aineita (esim. asbestia).
- **Käytä vain alkuperäisiä akkuja sillä jännitteellä, joka on ilmoitettu sähkötyökalun tyyppikilvessä.**  
Käytettäessä muita akkuja, esimerkiksi jäljitelmätuotteita, kunnostettuja akkuja tai vierastuotteita, vaarana on loukkaantuminen ja aineelliset vahingot räjähtävien akkujen takia.
- **Lataa akut vain valmistajan suositamalla latureilla.** Kun määrätyn tyyppisille akuille tarkoitettua laturia käytetään muiden akkujen lataamiseen, on tulipalon vaara.
- **Akku saattaa vaurioitua terävien esineiden kuten naulojen tai ruuvitaltan sekä ulkoisen voiman vaikutuksesta.** Seurauksena voi olla sisäinen oikosulku, ja akku voi palaa, savuta, räjähtää tai ylikuumentua.
- Aseta suunnanvaihtokytkin keskiasentoon ennen kaikkia sähkötyökaluun kohdistuvia töitä.
- Käytä suunnanvaihtokytkintä tai momenttisäätöä vain, kun työkalu on pysähtyneenä.
- Käytä sähkötyökalun merkitsemiseen vain tarroja.  
Älä poraa reikiä koneen runkoon.

## Melu ja värinä

Melu- ja värinäarvot on mitattu standardin EN 60745 mukaan.

Koneen A-painotettu melutaso on tyypillisesti:

- Äänenpainetaso: 91 dB(A);
- Äänitehotaso: 102 dB(A);
- Epävarmuus K: 3 dB.

Tärinän kokonaisarvo:

- iskuporattaessa:
  - Päästöarvo  $a_{H_1}$ : 16 m/s<sup>2</sup>
  - Epävarmuus K: 1,5 m/s<sup>2</sup>
- piikattaessa:
  - Päästöarvo  $a_{H_1}$ : 10 m/s<sup>2</sup>
  - Epävarmuus K: 1,5 m/s<sup>2</sup>

### **VARO!**

*Ilmoitetut mittaussarvot koskevat uusia koneita. Päivittäisessä käytössä melu- ja värinäarvot muuttuvat.*

### **OHJE!**

Näissä ohjeissa ilmoitettu värinätaso on mitattu standardissa EN 60745 normitetun mittaussarvojen mukaan, ja sitä voidaan käyttää sähkötyökalujen keskinäiseen vertailuun. Se soveltuu myös värinäaltistuksen alustavaan arviointiin. Ilmoitettu värinätaso tarkoittaa altistumisen tasoa sähkötyökalun pääasiallisessa käyttötarkoituksessa. Mutta jos sähkötyökalua käytetään muihin käyttötarkoituksiin, normaalista poikkeavilla työkaluterillä tai sitä ei ole huollettu riittävästi, värinätaso saattaa poiketa ilmoitetusta. Tällöin koko työaikaa koskeva värinäaltistus voi olla selvästi suurempi.

Värinäaltistuksen tarkassa arvioinnissa on otettava huomioon myös ne ajat, jolloin kone on kytketty pois päältä tai se on käynnissä, mutta ei todellisessa käytössä. Tällöin koko työaikaa koskeva värinäaltistus voi olla selvästi alhaisempi. Määrittäkää lisätoimenpiteet koneen käyttäjän suojaamiseksi värinän vaikutukselta, kuten esimerkiksi: sähkötyökalun ja työkaluterien huolto, käsien suojaaminen kylmältä, työkalun suunnittelu.

### **VARO!**

*Jos melutaso ylittää 85 dB(A), käytä kuulosuojia.*

## Käyttöohjeet

### Ennen käyttöönottoa

Ota sähkötyökalu ja varusteet pois pakkauksesta ja tarkasta, ettei toimituksesta puutu mitään ja ettei kuljetusvaurioita ole syntynyt.

#### **i** OHJE

*Akut eivät ole toimitushetkellä täyteen ladattuja. Lataa akku täyteen ennen ensimmäistä käyttökertaa. Sitä varten ks. latauslaitteen käyttöohje.*

### Akku kiinnitys/vaihto

- Työnnä ladattu akku sähkötyökaluun kunnolla lukitukseen saakka.

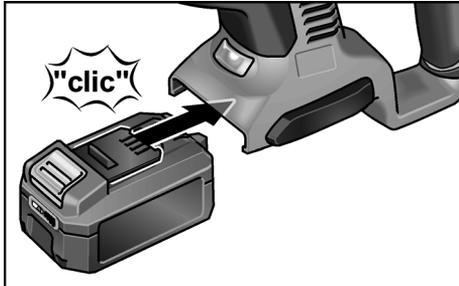

- Irrota akku painamalla lukituksen vapautuspainikkeita (1.) ja vetämällä akku irti (2.).

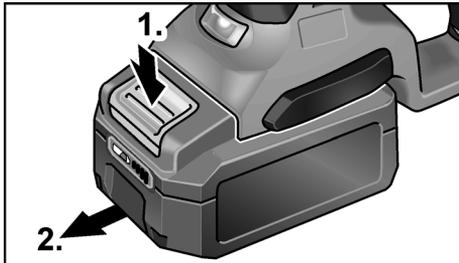

#### **!** VARO!

*Kun akku ei ole käytössä, suojaa sen virtanavat. Irtonaiset metallikappaleet voivat oikosulkea virtanavat. Tällöin on räjähdys- ja tulipalovaara!*

### Akku varaustila

- Painiketta painamalla voi tarkastaa akun varaustilan sitä ilmaisevista LED-valoista.

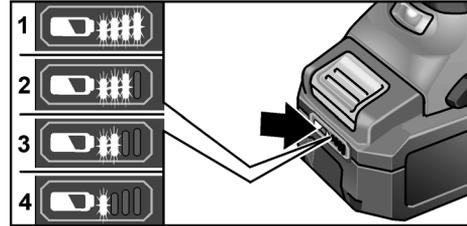

Jos LED-valo vilkkuu, akku täytyy ladata. Jos painikkeen painamisen jälkeen yksikään LED ei pala, akku on rikki ja se täytyy vaihtaa.

Näyttö sammuu 5 sekunnin kuluttua.

#### **i** OHJE

*Noudata latauslaitteen käyttöohjeessa annettuja akun lataamisohjeita.*

### Lisäkahvan säätö

#### **!** VAROITUS!

*Irrota akku laitteesta ennen kaikkia sähkötyökaluun kohdistuvia töitä.*

#### **!** VARO!

*Käytä sähkötyökalua vain lisäkahvan ollessa paikoillaan.*

Lisäkahvan voi kääntää mihin asentoon tahansa. Tämä mahdollistaa turvallisen työskentelyn ja vähentää rasitusta.

#### **i** OHJE!

*Syvyysrajoittimen kiinnittäminen rajoittaa lisäkahvan kääntämisaluetta.*

- Avaa lukitus kiertämällä lisäkahvaa vastapäivään (1.).

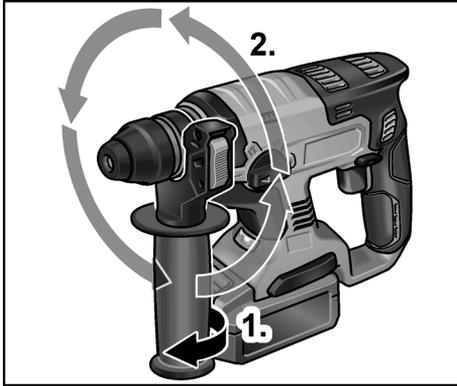

- Käännä lisäkahva sopivaan asentoon (2.).
- Lukitse säätö kiertämällä lisäkahvaa myötäpäivään.

### Syvyysrajoittimen kiinnitys

#### ⚠ VAROITUS!

Irrota akku laitteesta ennen kaikkia sähkötyökaluun kohdistuvia töitä.

- Paina lisäkahvan yläosassa olevaa lukitsinta ja pidä se painettuna (1.).
- Työnnä syvyysrajoitin paikalleen (2.).

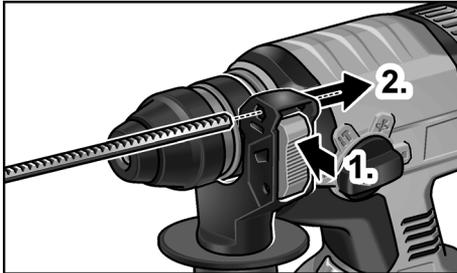

- Säädä syvyysrajoitin tarvittavaan poraussyvytyteen.
- Vapauta lukitsin.

#### i OHJE!

Työnnä SDS-plus-vartinen työkalu taaempaan rajoittimeen saakka SDS-plus-istukkaan. Muutoin työkalun liikkumaan pääseminen voi johtaa poraussyvytyden väärään säätöön.

### SDS-plus-vartisten työkalujen kiinnitys

#### ⚠ VAROITUS!

Irrota akku laitteesta ennen kaikkia sähkötyökaluun kohdistuvia töitä.

#### ⚠ VARO!

Työkaluterät voivat kuumentua käytössä. Käytä suojakäsineitä!

#### i OHJE!

Käytettävissä työkaluissa tulee olla SDS-plus-varsi. Työkaluille, joissa ei ole SDS-plus-vartta (esimerkiksi puuporanterät), on käytettävä kolmileukaista istukkaa (ks. "Kolmileukaistukan kiinnitys").

- Tarkasta pölysuojus.
  - Puhdista likainen suojus.
  - Vaihda viallinen pölysuojus.
- Puhdista työkalu ja rasvaa varsi kevyesti.

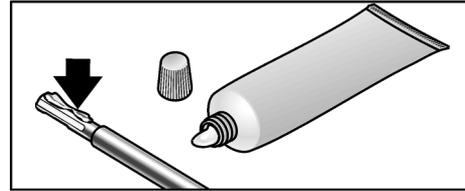

- Laita työkalu paikalleen (1.) ja kierrä sitä (2.), kunnes se lukittuu.

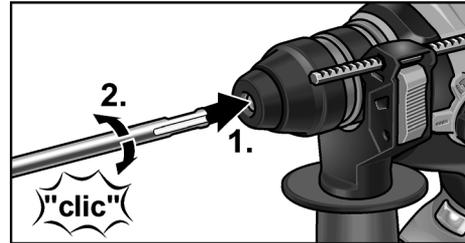

- Tarkasta lukitus vetämällä työkaluterästä.

### Työkalujen irrotus

#### ⚠ VAROITUS!

Irrota akku laitteesta ennen kaikkia sähkötyökaluun kohdistuvia töitä.

fi

CHE 18.0-EC

**VARO!**

Työkaluterät voivat kuumentua käytössä.  
Käytä suojakäsineitä!

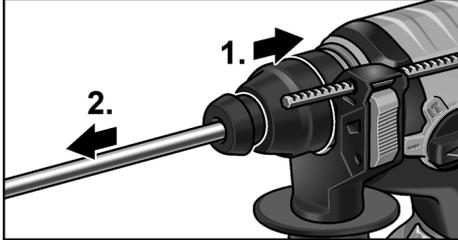

- Vedä lukitushylsyä taaksepäin (1.).
- Irrota työkalu (2.).

**Kolmileukaistukan kiinnitys****OHJE!**

Kolmileukaisen poraistukan kiinnittämiseen tarvitaan alkuperäisten FLEX-lisävarusteiden valikoimaan sisältyvä adapteri.

- Kierrä kolmileukainen poraistukka adapteriin (1.).

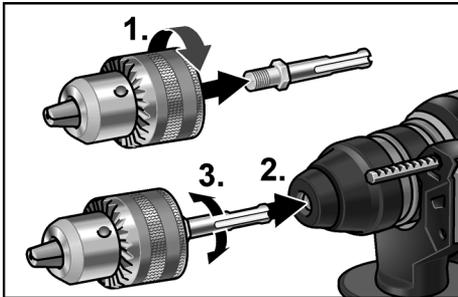

- Aseta adapteri paikalleen (2.) ja kierrä sitä (3.), kunnes se lukittuu.
- Tarkasta lukitus vetämällä kolmileukaisesta poraistukasta.

**VARO!**

Kun kolmileukaistukka on kiinnitetty koneeseen, älä koskaan käytä käyttötapaa piikkaus  tai iskuporaus ! Muutoin työkalu ja kolmileukaistukka saattavat vaurioitua.

**Suunnanvaihtokytkin****VARO!**

Vaihda suuntaa vain sähkötyökalun ollessa pysäytettynä.



- Aseta suunnanvaihtokytkin sopivaan asentoon:
  - **Vasen:** vastapäivään (ruuvien kiertäminen irti, ruuvien löysääminen)
  - **Oikea:** myötäpäivään (poraaminen, ruuvien kiertäminen kiinni, ruuvien kiristäminen)
  - **Keskiasento:** kytkentäsalpa (työkalun vaihto, kaikkien sähkötyökaluun kohdistuvien töiden yhteydessä)

**Käyttötavan valinta****VARO!**

Vaihda käyttötapaa vain sähkötyökalun ollessa pysäytettynä.

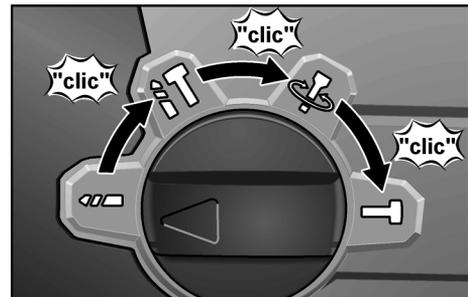

- Aseta valitsin haluamasi käyttötapan kohdalle:

-  Poraus
-  Iskuporaus
-  Piikkaustaltan asennon säätö (ks. kyseinen kohta)
-  Piikkaus



CHE 18.0-EC

fi

**i OHJE!**

- *Kaikissa asennoissa valitsimen pitää kuultavasti lukittua.*
- *Älä käynnistä sähkötyökalua asennossa*  *(piikkaustaltan asennon säätö).*

**Piikkaustaltan asennon säätö**

Piikkaustaltan voi kääntää optimaaliseen asentoon riippuen työtehtävästä.

- Aseta käyttötapavalitsin symbolin  kohdalle (1.).
- Kierrä piikkaustalttaa, kunnes se on sopivassa kulmassa (2.).

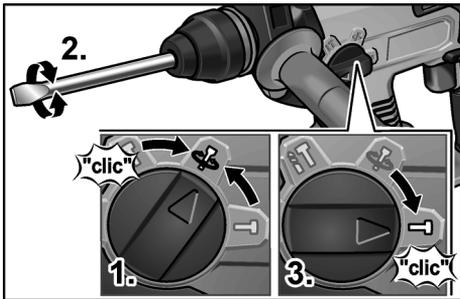

- Aseta käyttötapavalitsin symbolin  kohdalle (3.). Varmista, että se lukittuu kuultavasti!

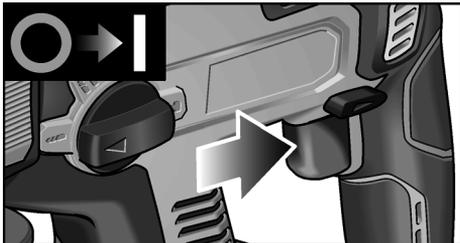
**Sähkötyökalun käynnistys**

- Paina kytkintä ja pidä sitä haluamassasi asennossa. Sähkötyökalun käyttökytkimellä on mahdollista lisätä vähitellen kierros- tai iskukulua maksimiarvoon saakka.

Päällä olevan sähkötyökalun LED-valo valaisee työskentelykohdan.

Koneen pysäytys:

- Päästä käyttökytkin vapaaksi.

**Työohjeita****Poraus/iskuporaus**

1. Aseta käyttötapavalitsin symbolin  (poraus) tai  (iskuporaus) kohdalle. Varmista, että se lukittuu kuultavasti!
2. Kiinnitä poranterä.
3. Aseta lisäkahva sopivaan asentoon.
4. Kiinnitä akku.
5. Pidä sähkötyökalusta kiinni molemmin käsin ja asetu työasentoon.



6. Aseta poranterä työstökohdetta vasten ja käynnistä sähkötyökalu.
7. Paina sähkötyökalua vain kevyesti.
8. Pysäytä kone, kun poraus on valmis.

**Piikkaus**

1. Kiinnitä piikkaustaltta.
2. Aseta käyttötapavalitsin symbolin  kohdalle.
3. Käännä taltta sopivaan asentoon.
4. Aseta käyttötapavalitsin symbolin  kohdalle. Varmista, että se lukittuu kuultavasti!
5. Aseta lisäkahva sopivaan asentoon.
6. Kiinnitä akku.
7. Pidä sähkötyökalusta kiinni molemmin käsin ja asetu työasentoon.
8. Käynnistä sähkötyökalu.
9. Paina sähkötyökalua piikattaessa kevyesti, jotta taltta ei ponnahta takaisin.
10. Pysäytä kone, kun työ on valmis.

**Lisäohjeita**

- Terävien työkalujen käyttö lisää työtehoa ja pidentää sähkötyökalun käyttöikää.
- Puhdista sähkötyökalu töiden jälkeen ja säilytä sitä kuljetuslaukussa kuivassa paikassa.

## Huolto ja hoito



### **VAROITUS!**

*Irrota akku laitteesta ennen kaikkia sähkötyökaluun kohdistuvia töitä.*

### **Puhdistus**

Puhdista kone ja jäähdytysilma-aukot säännöllisin välein. Puhdistusväli riippuu työstettävästä materiaalista ja käyttöajan pituudesta. Puhalla koneen sisätila ja moottori puhtaaksi kuivalla paineilmalla säännöllisin välein.

### **Korjaukset**

Korjaukset saa suorittaa vain valmistajan valtuuttama huoltoliike.

### **Varaosat ja tarvikkeet**

Katso muut lisätarvikkeet, erityisesti työkaluterät, valmistajan tuote-esitteistä. Räjätyskuvat ja varaosaluettelot löydät kotisivuiltamme:

[www.flex-tools.com](http://www.flex-tools.com)

## Kierrätysohjeita



### **VAROITUS!**

*Tee käytöstä poistetut koneet käyttökelvottomaksi irrottamalla liitäntäjohto.*



Vain EU-maat.

Käytöstä poistetut sähkötyökalut eivät kuulu sekajätteisiin!

Käytöstä poistettavia sähkö- ja elektroniikkalaitteita koskevan EU-direktiivin 2012/19/EY ja sen voimaansaattavien kansallisten säädösten mukaisesti sähkötyökalut on toimitettava ongelmajätteen keräyspisteeseen ja ohjattava ympäristöystävälliseen kierrätykseen.



***Raaka-aineet uusiokäyttöön jätehuollon asemasta.***

Hävitä laite, tarvikkeet ja pakkaus ympäristöystävällisesti toimittamalla ne kierrätykseen. Lajipuhdasta kierrätystä varten muoviosissa on merkintä.



### **VAROITUS!**

*Älä heitä akkuja/paristoja talousjätteisiin, tuleen tai veteen. Älä avaa käytöstä poistettuja akkuja.*

Vain EU-maat:

Vialliset tai loppuunkäytetyt akut/paristot tulee toimittaa kierrätykseen direktiivin 2006/66/EY mukaisesti.



### **OHJE!**

*Lisätietoja kierrätysmahdollisuuksista saat alan liikkeistä!*

## CE-vaatimustenmukaisuus

Vakuutamme yksinomaisella vastuullamme, että kohdassa "Tekniset tiedot" kuvattu tuote on seuraavien standardien tai ohjeellisten asiakirjojen mukainen:

EN 60745 direktiivin 2004/108/EY (19.4.2016 saakka), 2014/30/EU (20.4.2016 alkaen), 2006/42/EY, 2011/65/EY määräysten mukaisesti.

Teknisestä dokumentaatiosta vastaa:  
FLEX-Elektrowerkzeuge GmbH, R & D  
Bahnhofstrasse 15, D-71711 Steinheim/Murr

Eckhard Rühle  
Manager Research &  
Development (R & D)

Klaus Peter Weinper  
Head of Quality  
Department (QD)

30.9.2015

FLEX-Elektrowerkzeuge GmbH  
Bahnhofstrasse 15, D-71711 Steinheim/Murr

## Vastuun poissulkeminen

Valmistaja ja valmistajan edustaja eivät vastaa vahingoista tai menetyksistä, joiden syynä on liiketoiminnan keskeytyminen johtuen tuotteesta tai siitä, ettei tuotetta mahdollisesti voida käyttää. Valmistaja ja tämän edustaja eivät vastaa vahingoista, joiden syynä on epäasiallinen käyttö tai käyttö yhdessä muiden valmistajien tuotteiden kanssa.

## Περιεχόμενα

Χρησιμοποιούμενα σύμβολα . . . . .	107
Τεχνικά χαρακτηριστικά . . . . .	107
Με μια ματιά . . . . .	108
Για την ασφάλειά σας . . . . .	109
Θόρυβος και κραδασμός . . . . .	110
Οδηγίες χρήσης . . . . .	111
Συντήρηση και φροντίδα . . . . .	115
Υποδείξεις απόσυρσης . . . . .	116
CE Δήλωση πιστότητας . . . . .	116
Αποκλεισμός ευθύνης . . . . .	116

## Χρησιμοποιούμενα σύμβολα



### ΠΡΟΕΙΔΟΠΟΙΗΣΗ!

Δηλώνει άμεση απειλή κινδύνου. Σε περίπτωση μη τήρησης της υπόδειξης υπάρχει κίνδυνος θανάτου ή βαρειών τραυματισμών.



### ΠΡΟΣΟΧΗ!

Δηλώνει μία ενδεχομένως επικίνδυνη κατάσταση. Σε περίπτωση μη τήρησης της υπόδειξης υπάρχει κίνδυνος τραυματισμών ή υλικών ζημιών.



### ΥΠΟΔΕΙΞΗ!

Δηλώνει συμβουλές εφαρμογής και σημαντικές πληροφορίες.

## Σύμβολα στο εργαλείο



Πριν τη θέση σε λειτουργία διαβάστε τις οδηγίες χρήσης!



Φοράτε προστατευτικά ματογυάλια!



Φοράτε ωτοασπίδες!



Χρησιμοποιείτε ελαφριά προστασία αναπνοής!



Υπόδειξη απόσυρσης για το παλιό εργαλείο (βλέπε σελίδα Υποδείξεις απόσυρσης)!

## Τεχνικά χαρακτηριστικά

Περιτροφικό πιστολέτο μπαταρίας	CHE 18.0-EC	
Ονομαστική τάση	V	18
Μπαταρία	AP 18.0 (2,5 Ah) AP 18.0 (5,0 Ah)	
Αριθμός στροφών στο ρελαντί	min <sup>-1</sup>	0–1400
Αριθμός κρούσεων στο ρελαντί	min <sup>-1</sup>	0–4500
Μέγ. ενέργεια επιμέρους κρούσης (βάσει «EPTA-procedure 05/2009»)	J	1,7
Λίπανση		Γράσο
Υποδοχή εργαλείου		SDS-plus
Μέγ. διάμετρος διάτρησης – μπετόν – ξύλο – μέταλλο	mm mm mm	18 20 13
Βάρος σύμφωνα με «EPTA-procedure 01/2003» (χωρίς μπαταρία)	kg	2,0
Βάρος επαναφορτιζόμενης μπαταρίας		
	2,5 Ah kg	0,42
	5,0 Ah kg	0,72

## Με μια ματιά

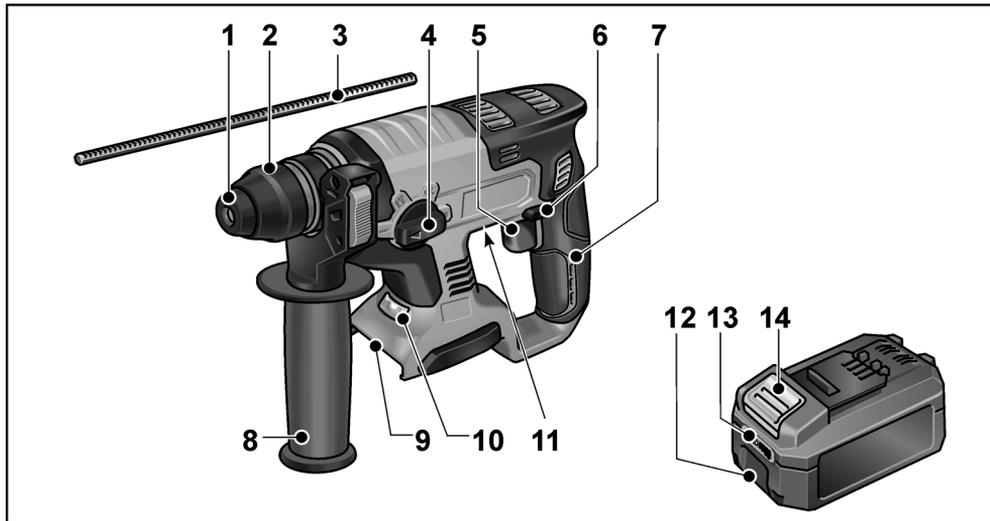

- |   |  |
|---|--|
| <p>1 Προφυλακτήρας σκόνης</p> <p>2 Κάλυκας ασφάλισης</p> <p>3 Οριοθέτης βάθους</p> <p>4 Περιστροφικό κουμπί για τον τρόπο εργασίας</p> <p>5 Διακόπτης<br/>Για τη θέση σε και εκτός λειτουργίας καθώς και για την αύξηση του αριθμού στροφών / κρούσεων ως το μέγιστο.</p> <p>6 Διακόπτης προεπιλογής φοράς περιστροφής</p> <p>7 Χειρολαβή</p> | <p>8 Πρόσθετη χειρολαβή</p> <p>9 Υποδοχή μπαταρίας</p> <p>10 Φωτισμός LED<br/>Για τον φωτισμό του χώρου εργασίας.</p> <p>11 Πινακίδα τύπου *</p> <p>12 Μπαταρία ιόντων λιθίου (2,5 Ah ή 5,0 Ah)</p> <p>13 Ένδειξη φόρτισης μπαταρίας</p> <p>14 Πλήκτρο απομανδάλωσης μπαταρίας</p> |
|---|--|

\* δε φαίνεται

## Για την ασφάλειά σας

### ΠΡΟΕΙΔΟΠΟΙΗΣΗ!

**Διαβάστε όλες τις υποδείξεις ασφαλείας και τις οδηγίες.** Παραληφθείς στην τήρηση των υποδείξεων ασφαλείας και των οδηγιών μπορεί να έχουν ως συνέπεια ηλεκτροπληξία, πυρκαγιά και/ή βαριούς τραυματισμούς. **Φυλάξτε όλες τις υποδείξεις ασφαλείας και τις οδηγίες για μελλοντική χρήση.**

Διαβάστε πριν την χρήση του ηλεκτρικού εργαλείου και τηρήστε:

- τις παρούσες οδηγίες χρήσης,
- τις «Γενικές υποδείξεις ασφαλείας» σχετικά με τη χρήση ηλεκτρικών εργαλείων στο επισυναπτόμενο φυλλάδιο (Αριθμός φυλλαδίου: 315.915),
- τους κανόνες και τις προδιαγραφές σχετικά με την πρόληψη ατυχημάτων που ισχύουν στον τόπο εργασίας.

Αυτό το ηλεκτρικό εργαλείο έχει κατασκευαστεί σύμφωνα με τα τελευταία δεδομένα της τεχνολογίας και βάσει των αναγνωρισμένων κανόνων τεχνικής ασφαλείας. Ωστόσο μπορούν κατά τη χρήση του να προκύψουν κίνδυνοι για τη σωματική ακεραιότητα και τη ζωή του χρήστη ή τρίτων ή αντίστοιχα ζημιές στο εργαλείο ή άλλες υλικές ζημιές. Το ηλεκτρικό εργαλείο πρέπει να χρησιμοποιείται

- για την προσέκρουσα χρήση,
- σε άψογη κατάσταση από πλευράς τεχνικής ασφαλείας.

Βλάβες που έχουν αρνητική επίπτωση στην ασφάλεια, πρέπει να αντιμετωπίζονται αμέσως.

### Προσέκρουσα χρήση

Το περιστροφικό πιστολέτο μπαταρίας CHE 18.0-EC προορίζεται

- για την επαγγελματική χρήση στη βιομηχανία και βιοτεχνία,
- για την κρουστική διάτρηση σε τοίχους και μπετόν για στερεώσεις ούπας και αγκυρώσεων και διαμπερείς διατρήσεις,
- για ελαφριές εργασίες διάνοιξης οπών για την απομάκρυνση σοβάδων και πλακιδίων,
- για τη χρήση με κατάλληλο και από τον κατασκευαστή για το παρόν εργαλείο συνιστώμενο εργαλείο.

## Υποδείξεις ασφαλείας για κρουστικά εργαλεία

- **Να φοράτε ωτοασπίδες.** Η επίδραση θορύβου μπορεί να προξενήσει απώλεια της ακοής.
- **Χρησιμοποιείτε τις πρόσθετες χειρολαβές που παραδίδονται μαζί με το εργαλείο.** Η απώλεια του ελέγχου μπορεί να οδηγήσει σε τραυματισμούς.
- **Κρατάτε το εργαλείο μόνο στις μονωμένες επιφάνειες λαβές, κατά την εκτέλεση εργασιών, κατά τις οποίες το εργαλείο εφαρμογής μπορεί να συναντήσει κρυφούς ηλεκτρικούς αγωγούς ή το ίδιο το δικό του τροφοδοτικό καλώδιο.** Η επαφή με ένα ηλεκτροφόρο αγωγό μπορεί να θέσει υπό τάση επίσης μεταλλικά μέρη του μηχανήματος και να οδηγήσει σε ηλεκτροπληξία.
- **Μην ανοίγεται τη μπαταρία.** Υπάρχει κίνδυνος ηλεκτροπληξίας.
- **Προστατέψτε τη μπαταρία από υπερβολική θερμοκρασία, π.χ. από συνεχή έκθεση στον ήλιο, και από φωτιά, νερό και υγρασία.** Υπάρχει κίνδυνος έκρηξης.
- **Σε περίπτωση ζημιάς ή μη ενδεδειγμένης χρήσης της μπαταρίας μπορούν να δημιουργηθούν ατμοί.** Φροντίστε για φρέσκο αέρα και σε περίπτωση ενοχλήσεων αναζητήστε γιατρό. Οι ατμοί μπορούν να ερεθίσουν τις αναπνευστικές οδούς.

## Περαιτέρω υποδείξεις ασφαλείας

- **Χρησιμοποιείτε κατάλληλες συσκευές ανίχνευσης καλυμμένων τροφοδοτικών αγωγών ή απευθυνθείτε στην τοπική εταιρεία παροχής ρεύματος.** Η επαφή με ηλεκτρικούς αγωγούς μπορεί να οδηγήσει σε φωτιά και ηλεκτροπληξία. Η ζημιά σε αγωγό αερίου μπορεί να οδηγήσει σε έκρηξη. Η διείσδυση σε αγωγό νερού προξενεί υλικές ζημιές ή μπορεί να προκαλέσει ηλεκτροπληξία.
- **Κατά την εργασία κρατάτε το ηλεκτρικό εργαλείο γερά με τα δύο χέρια και φροντίζετε να στέκεστε σταθερά.** Το ηλεκτρικό εργαλείο οδηγείται με ασφάλεια με τα δύο χέρια.

- **Ασφαλιζετε το κατεργαζόμενο τεμάχιο.** Το κατεργαζόμενο τεμάχιο που συγκρατείται με διάταξη τάνυσης κρατιέται ασφαλέστερα απ' ότι με το χέρι σας.
- **Χρησιμοποιείτε μόνον εργαλεία με υποδοχή εργαλείου SDS-plus.** Ελέγξτε τη σωστή ασφάλιση με τράβηγμα του εργαλείου.
- **Φροντίστε άμεσα για την αντικατάσταση τυχόν κατεστραμμένου προφυλακτήρα σκόνης.** Ο προφυλακτήρας σκόνης εμποδίζει την είσοδο σκόνης στην υποδοχή εργαλείου.
- **Οι εκλυόμενες σκόνης υλικών όπως μολυβδούχες βαφές, μερικά είδη ξύλου, ορυκτά και μέταλλα μπορούν να είναι επικίνδυνες για τον χειριστή ή για πρόσωπα που βρίσκονται κοντά στην περιοχή εργασίας.** Η εισπνοή τους ή η επαφή με τις σκόνες αυτές μπορούν να οδηγήσουν σε ασθένειες της αναπνευστικής οδού και/ή σε αλλεργικές αντιδράσεις.
  - Φροντίζετε για καλό αερισμό του χώρου εργασίας!
  - Αν είναι δυνατόν, χρησιμοποιείτε εξωτερικό απορροφητήρα σκόνης.
  - Συνιστάται η χρήση μάσκας προστασίας της αναπνοής με φίλτρο κατηγορίας P2.
- Μην επεξεργάζεστε υλικά, από τα οποία εκλύονται επιβλαβείς για την υγεία ύλες (π.χ. αμίαντος).
- **Χρησιμοποιείτε μόνο γνήσιες μπαταρίες με την τάση που αναγράφεται στην πινακίδα στοιχείων του ηλεκτρικού εργαλείου.** Σε περίπτωση χρήσης άλλων μπαταριών, π.χ. απομιμήσεων, ανακυκλωμένων μπαταριών ή μπαταριών άλλων κατασκευαστών, υπάρχει κίνδυνος τραυματισμών και υλικών ζημιών από έκρηξη μπαταρίας.
- **Φορτίζετε τις μπαταρίες μόνο με συσκευές φόρτισης που συνιστά ο κατασκευαστής.** Η φόρτιση με συσκευές φόρτισης που δεν προορίζονται για τον υπό φόρτιση τύπο μπαταρίας δημιουργεί κίνδυνο πυρκαγιάς.

- **Η μπαταρία μπορεί να υποστεί ζημιά από αιχμηρά αντικείμενα, όπως π. χ. καρφή ή κατσαβίδι ή από εξωτερική άσκηση δύναμης.** Μπορεί να προκληθεί ένα εσωτερικό βραχυκύκλωμα με αποτέλεσμα την ανάφλεξη, την εμφάνιση καπνού, την έκρηξη ή την υπερθέρμανση της μπαταρίας..
- Πριν από κάθε εργασία στο ηλεκτρικό εργαλείο γυρίστε το διακόπτη προεπιλογής φοράς περιστροφής στη μεσαία θέση.
- Γυρίστε το διακόπτη προεπιλογής φοράς περιστροφής ή τη ρύθμιση ροπή στρέψης μόνο όταν το εργαλείο βρίσκεται εκτός λειτουργίας.
- Για τη σήμανση του ηλεκτρικού εργαλείου χρησιμοποιείτε μόνον αυτοκόλλητες ετικέτες.  
Μην ανοίγετε τρύπες στο περίβλημα.

## Θόρυβος και κραδασμός

Οι τιμές θορύβου και κραδασμών υπολογίστηκαν σύμφωνα με το Ευρωπαϊκό Πρότυπο EN 60745.

Η κατά Α αξιολογημένη ακουστική στάθμη θορύβων του μηχανήματος ανέρχεται χαρακτηριστικά:

- Στάθμη ακουστικής πίεσης: 91 dB(A);
- Στάθμη ακουστικής ισχύος: 102 dB(A);
- Ανασφάλεια K: 3 dB.

Συνολική τιμή κραδασμών:

- στη διάτρηση με σφυροδράπανο:
  - Τιμή εκπομπής  $a_{H1}$ : 16 m/s<sup>2</sup>
  - Ανασφάλεια K: 1,5 m/s<sup>2</sup>
- στη σμίλευση:
  - Τιμή εκπομπής  $a_{H1}$ : 10 m/s<sup>2</sup>
  - Ανασφάλεια K: 1,5 m/s<sup>2</sup>

### ΠΡΟΣΟΧΗ!

*Οι τιμές μέτρησης που δίνονται ισχύουν για καινούργια μηχανήματα. Στην καθημερινή χρήση αλλάζουν οι τιμές θορύβων και κραδασμών.*

CHE 18.0-EC

el

**i ΥΠΟΔΕΙΞΗ!**

Η στάθμη κραδασμών που δίνεται στις οδηγίες αυτές έχει μετρηθεί σύμφωνα με μέθοδο μέτρησης τυποποιημένη βάσει του προτύπου EN 60745 και μπορεί να χρησιμοποιηθεί για τη σύγκριση ηλεκτρικών εργαλείων μεταξύ τους. Επίσης αυτή είναι κατάλληλη για την προσωρινή εκτίμηση της φόρτισης με κραδασμούς.

Η στάθμη κραδασμών που δίνεται αντιπροσωπεύει τις κύριες εφαρμογές του ηλεκτρικού εργαλείου. Σε περίπτωση όμως που το ηλεκτρικό εργαλείο χρησιμοποιηθεί για άλλες εφαρμογές με αποκλίνοντα εργαλεία εφαρμογής ή χωρίς επαρκή συντήρηση, τότε μπορεί να αποκλίνει και η στάθμη των κραδασμών. Αυτό μπορεί να αυξήσει σημαντικά τη φόρτιση με κραδασμούς κατά τη διάρκεια ολοκλήρου του χρονικού διαστήματος εργασίας.

Για την ακριβή εκτίμηση της φόρτισης με κραδασμούς θα πρέπει να ληφθούν υπόψη επίσης οι χρόνοι, κατά τους οποίους το εργαλείο είναι απενεργοποιημένο ή λειτουργεί, χωρίς όμως να χρησιμοποιείται στην πραγματικότητα. Αυτό μπορεί να μειώσει σημαντικά τη φόρτιση με κραδασμούς κατά τη διάρκεια ολοκλήρου του χρονικού διαστήματος εργασίας.

Καθορίστε τα πρόσθετα μέτρα ασφαλείας για την προστασία του χειριστή πριν την επίδραση των κραδασμών, όπως για παράδειγμα: συντήρηση του ηλεκτρικού εργαλείου και των εργαλείων εφαρμογής, ζέσταμα των χεριών για το κράτημα, οργάνωση των βημάτων εργασίας.

**⚠ ΠΡΟΣΟΧΗ!**

Σε ακουστική πίεση άνω των 85 dB(A) να φοράτε ωτοασπίδες.

**Οδηγίες χρήσης****Πριν τη θέση σε λειτουργία**

Ξεπακετάρετε το ηλεκτρικό εργαλείο και τα εξαρτήματα και ελέγξτε τα για πληρότητα της παράδοσης και ζημιές από τη μεταφορά.

**i ΥΠΟΔΕΙΞΗ**

Κατά την παράδοση η μπαταρία δεν είναι φορτισμένη πλήρως. Πριν τη πρώτη χρήση φορτίστε τις μπαταρίες πλήρως. Ανατρέξτε στις οδηγίες χρήσης της συσκευής φόρτισης.

**Εισαγωγή / αλλαγή μπαταρίας**

- Εισάγετε τη φορτισμένη μπαταρία πλήρως στο ηλεκτρικό εργαλείο μέχρι να κουμπώσει.

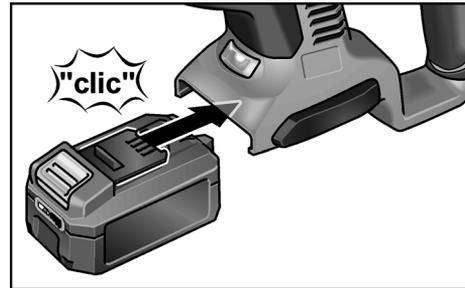

- Για την εξαγωγή της μπαταρίας πατήστε τα πλήκτρα απομανδάλωσης (1.) και τραβήξτε την προς τα έξω (2.).

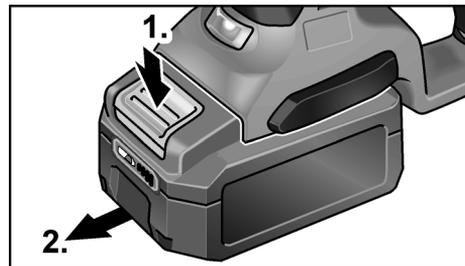
**⚠ ΠΡΟΣΟΧΗ!**

Όσο δε χρησιμοποιείται, προστατέψτε τις επαφές της μπαταρίας. Κινούμενα μεταλλικά εξαρτήματα μπορούν να βραχυκυκλώσουν τις επαφές - κίνδυνος έκρηξης και φωτιάς!

**Κατάσταση φόρτισης της μπαταρίας**

- Πατώντας το πλήκτρο μπορείτε να ελέγξετε την κατάσταση φόρτισης της μπαταρίας μέσω των λυχνιών LED.

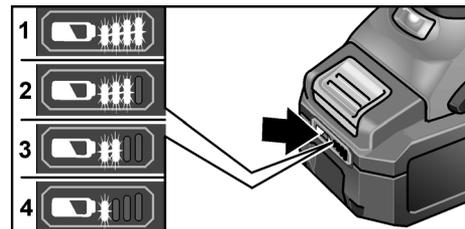

el

CHE 18.0-EC

Αν αναβοσβήνει μια από τις λυχνίες LED, πρέπει να φορτίσετε τη μπαταρία. Αν μετά το πάτημα του πλήκτρου δεν ανάβει καμία λυχνία LED, η μπαταρία είναι ελαττωματική και πρέπει να αντικατασταθεί.

Η ένδειξη σβήνει μετά από 5 δευτερόλεπτα.

### **i** ΥΠΟΔΕΙΞΗ

Προσέξτε τις οδηγίες φόρτισης της μπαταρίας στις οδηγίες χρήσης της συσκευής φόρτισης.

## Ρύθμιση πρόσθετης χειρολαβής

### **⚠** ΠΡΟΕΙΔΟΠΟΙΗΣΗ!

Πριν από κάθε εργασία στο ηλεκτρικό εργαλείο αφαιρέστε τις μπαταρίες από τη συσκευή.

### **⚠** ΠΡΟΣΟΧΗ!

Χρησιμοποιείτε το ηλεκτρικό εργαλείο μόνο με συναρμολογημένη την πρόσθετη χειρολαβή.

Η πρόσθετη χειρολαβή μπορεί να στραφεί σε οποιαδήποτε θέση, ώστε να διασφαλιστεί η ασφαλής και χωρίς κόπο εργασία.

### **i** ΥΠΟΔΕΙΞΗ!

Με τοποθετημένο τον οριοθέτη βάθους η περιοχή κίνησης της πρόσθετης χειρολαβής είναι περιορισμένη.

- Λύστε τη σύσφιξη γυρίζοντας την πρόσθετη χειρολαβή αντίθετα με τη φορά των δεικτών του ρολογιού (1.).

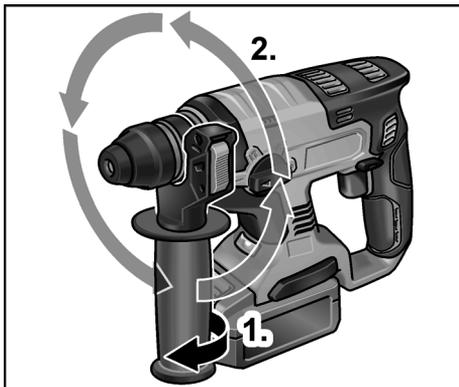

- Γυρίστε την πρόσθετη χειρολαβή στην επιθυμητή θέση (2.).

- Σταθεροποιήστε την πρόσθετη χειρολαβή με τη φορά των δεικτών του ρολογιού.

## Συναρμολόγηση του οριοθέτη βάθους

### **⚠** ΠΡΟΕΙΔΟΠΟΙΗΣΗ!

Πριν από κάθε εργασία στο ηλεκτρικό εργαλείο αφαιρέστε τις μπαταρίες από τη συσκευή.

- Πατήστε το μοχλό σύσφιξης στο πάνω μέρος της πρόσθετης χειρολαβής και κρατήστε τον πατημένο (1.).
- Ωθήστε τον οριοθέτη βάθους προς τα μέσα (2.).

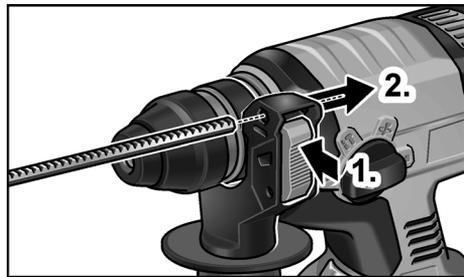

- Ρυθμίστε τον οριοθέτη βάθους στο απαιτούμενο βάθος διάτρησης.
- Αφήστε ελεύθερο τον μοχλό σύσφιξης.

### **i** ΥΠΟΔΕΙΞΗ!

Εισάγετε εργαλεία με στέλεχος SDS-plus μέχρι τέρμα στην υποδοχή εργαλείου SDS-plus. Διαφορετικά, η κινητικότητα του εργαλείου μπορεί να οδηγήσει σε λανθασμένη ρύθμιση του βάθους διάτρησης.

## Τοποθέτηση εργαλείων με στέλεχος SDS-plus

### **⚠** ΠΡΟΕΙΔΟΠΟΙΗΣΗ!

Πριν από κάθε εργασία στο ηλεκτρικό εργαλείο αφαιρέστε τις μπαταρίες από τη συσκευή.

### **⚠** ΠΡΟΣΟΧΗ!

Τα χρησιμοποιημένα ηλεκτρικά εργαλεία μπορεί να καίνε. Φοράτε προστατευτικά γάντια!



CHE 18.0-EC

el

**i ΥΠΟΔΕΙΞΗ!**

Τα χρησιμοποιούμενα εργαλεία πρέπει να διαθέτουν στέλεχος SDS-plus. Για εργαλεία χωρίς στέλεχος SDS-plus (π.χ. ξυλοτρύπανο) πρέπει να χρησιμοποιείται τσοκ τριών σιαγόνων (βλέπε «Τοποθέτηση τσοκ τριών σιαγόνων»).

- Ελέγξτε τον προφυλακτήρα σκόνης.
  - Καθαρίστε τον λερωμένο προφυλακτήρα.
  - Φροντίστε άμεσα για την αντικατάσταση τυχόν κατεστραμμένου προφυλακτήρα σκόνης.
- Καθαρίστε τα εργαλεία και λιπάνετε ελαφρώς το στέλεχος.

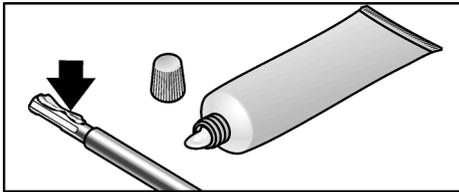

- Τοποθετήστε το εργαλείο εφαρμογής (1.) και στρέψτε (2.), μέχρι να ασφαλίσει.

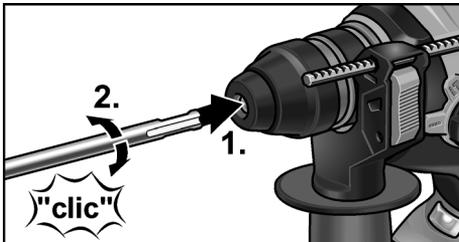

- Ελέγξτε την ασφάλιση τραβώντας το εργαλείο εφαρμογής.

**Αφαίρεση των εργαλείων****⚠ ΠΡΟΕΙΔΟΠΟΙΗΣΗ!**

Πριν από κάθε εργασία στο ηλεκτρικό εργαλείο αφαιρέστε τις μπαταρίες από τη συσκευή.

**⚠ ΠΡΟΣΟΧΗ!**

Τα χρησιμοποιημένα ηλεκτρικά εργαλεία μπορεί να καίνε. Φοράτε προστατευτικά γάντια!

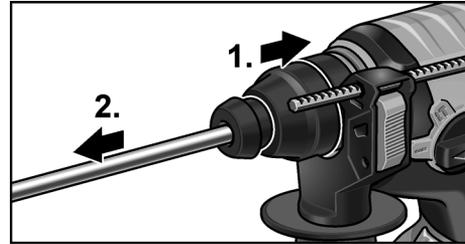

- Τραβήξτε τον κάλυκα ασφάλισης προς τα πίσω (1.).
- Αφαιρέστε το εργαλείο εφαρμογής (2.).

**Τοποθέτηση τσοκ τριών σιαγόνων****i ΥΠΟΔΕΙΞΗ!**

Για την τοποθέτηση τσοκ τριών σιαγόνων απαιτείται ο γνήσιος αντάπτορας από το πρόγραμμα εξαρτημάτων της FLEX.

- Βιδώστε το τσοκ τριών σιαγόνων στον αντάπτορα (1.).

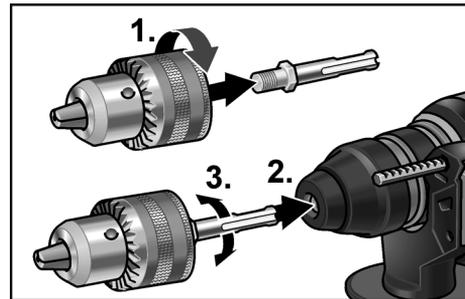

- Τοποθετήστε τον αντάπτορα (2.) και στρέψτε το (3.), μέχρι να ασφαλίσει.
- Ελέγξτε την ασφάλιση τραβώντας το τσοκ τριών σιαγόνων.

**⚠ ΠΡΟΣΟΧΗ!**

Με τοποθετημένο τσοκ τριών σιαγόνων ποτέ μην επιλέγετε τον τρόπο εργασίας σμίλευση T ή τρύπημα με σφυροδράπανο iT! Θα μπορούσαν να ζημιωθούν το εργαλείο και το τσοκ τριών σιαγόνων.

el

CHE 18.0-EC

## Προεπιλογή φοράς περιστροφής



**ΠΡΟΣΟΧΗ!**

Αλλάζετε τη φορά περιστροφής μόνο με ακινητοποιημένο το ηλεκτρικό εργαλείο.

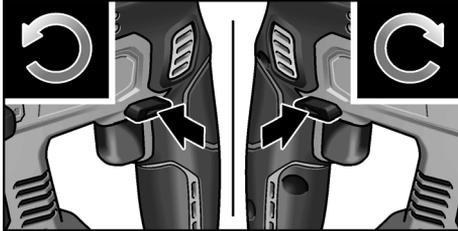

- Ρυθμίστε το διακόπτη προεπιλογής φοράς περιστροφής στην απαιτούμενη θέση:
  - **Αριστερά:** αντίθετα με τη φορά των δεικτών του ρολογιού (ξεβιδωμα βιδών, λύσιμο βιδών)
  - **Δεξιά:** με τη φορά των δεικτών του ρολογιού (τρύπημα, βιδωμα βιδών, σφίξιμο βιδών)
  - **Κέντρο:** φραγή λειτουργίας (αλλαγή εργαλείου, σε όλες τις εργασίες στο ηλεκτρικό εργαλείο)

## Ρύθμιση τρόπου εργασίας



**ΠΡΟΣΟΧΗ!**

Αλλάζετε τον τρόπο εργασίας μόνο με ακινητοποιημένο το ηλεκτρικό εργαλείο.

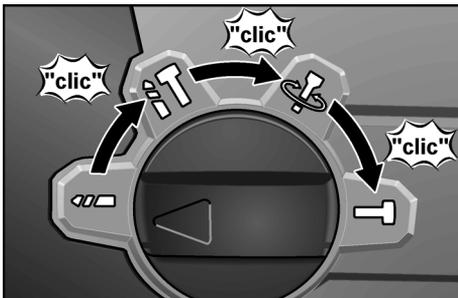

- Ρυθμίστε το περιστροφικό κουμπί στον επιθυμητό τρόπο εργασίας:

- Τρύπημα
- Τρύπημα με σφυροδράπανο
- Ρύθμιση της θέσης καλεμιού (βλέπε εκεί)
- Σμίλευση

### **i** ΥΠΟΔΕΙΞΗ!

- Σε όλες τις θέσεις το περιστρεφόμενο κουμπί πρέπει να ακούγεται να κουμπώνει.
- Στη θέση (ρύθμιση της θέσης καλεμιού) μη θέσετε το ηλεκτρικό εργαλείο σε λειτουργία.

## Ρύθμιση της θέσης καλεμιού

Το καλέμι μπορεί να συστραφεί σε μια για τις εκτελούμενες εργασίες ιδανική θέση.

- Ρυθμίστε το περιστροφικό κουμπί για τον τρόπο εργασίας στο σύμβολο (1.).

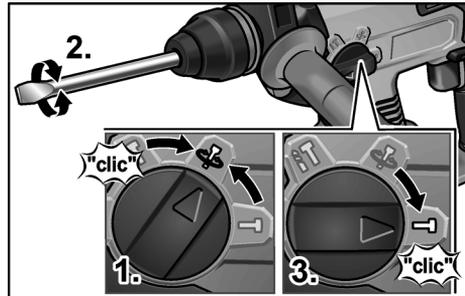

- Στρέψτε το καλέμι, μέχρι να έχει την επιθυμητή γωνία (2.).
- Ρυθμίστε το περιστροφικό κουμπί για τον τρόπο εργασίας στο σύμβολο (3.). Προσέξτε να ακουστεί να κουμπώνει !

## Θέση του ηλεκτρικού εργαλείου σε λειτουργία

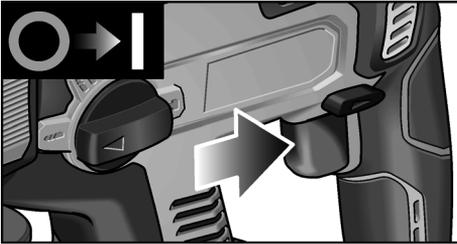

- Πιέστε τον διακόπτη και κρατήστε τον πατημένο.  
Ο διακόπτης του ηλεκτρικού εργαλείου καθιστά δυνατή την αργή αύξηση του αριθμού στροφών ή κρούσεων μέχρι τη μέγιστη τιμή.

Με ενεργοποιημένο ηλεκτρικό εργαλείο η λυχνία LED φωτίζει την περιοχή εργασίας.  
Θέση του εργαλείου εκτός λειτουργίας:

- Αφήστε τον διακόπτη ελεύθερο.

## Υποδείξεις εργασίας

### Τρύπημα / τρύπημα με σφυροδράπανο

1. Ρυθμίστε το περιστροφικό κουμπί για τον τρόπο εργασίας στο σύμβολο  (τρύπημα) ή  (τρύπημα με σφυροδράπανο). Προσέξτε να ακουστεί να κουμπώνει !
2. Τοποθετήστε το τρυπάνι.
3. Ρυθμίστε την πρόσθετη χειρολαβή στη επιθυμητή θέση.
4. Τοποθετήστε τη μπαταρία.
5. Πιάστε το ηλεκτρικό εργαλείο με τα δυο σας χέρια και πάρτε θέση εργασίας.



6. Εφαρμόστε το τρυπάνι και ενεργοποιήστε το ηλεκτρικό εργαλείο.
7. Πιέστε το ηλεκτρικό εργαλείο μαλακά προς τα εμπρός.
8. Μετά το πέρας της διάτρησης θέστε το εργαλείο εκτός λειτουργίας.

## Σμίλευση

1. Τοποθετήστε το καλέμι.
2. Ρυθμίστε το περιστροφικό κουμπί για τον τρόπο εργασίας στο σύμβολο .
3. Γυρίστε το καλέμι στην επιθυμητή θέση.
4. Ρυθμίστε το περιστροφικό κουμπί για τον τρόπο εργασίας στο σύμβολο . Προσέξτε να ακουστεί να κουμπώνει !
5. Ρυθμίστε την πρόσθετη χειρολαβή στη επιθυμητή θέση.
6. Τοποθετήστε τη μπαταρία.
7. Πιάστε το ηλεκτρικό εργαλείο με τα δυο σας χέρια και πάρτε θέση εργασίας.
8. Ενεργοποιήστε το ηλεκτρικό εργαλείο.
9. Κατά τη σμίλευση πιέζετε το ηλεκτρικό εργαλείο μαλακά προς τα εμπρός, έτσι ώστε να μην αναπηδήσει.
10. Μετά το πέρας της εργασίας θέστε το εργαλείο εκτός λειτουργίας.

## Λοιπές υποδείξεις

- Η χρήση αιχμηρών εργαλείων εφαρμογής αυξάνει την απόδοση εργασίας και τη διάρκεια ζωής του ηλεκτρικού εργαλείου.
- Μετά την εργασία καθαρίζετε το ηλεκτρικό εργαλείο και το φυλάτε στη βαλίτσα μεταφοράς σε στεγνό μέρος.

## Συντήρηση και φροντίδα

### ΠΡΟΕΙΔΟΠΟΙΗΣΗ!

Πριν από κάθε εργασία στο ηλεκτρικό εργαλείο αφαιρέστε τις μπαταρίες από τη συσκευή.

### Καθαρισμός

Καθαρίζετε τακτικά το ηλεκτρικό εργαλείο και τις σχισμές αερισμού. Η συχνότητα εξαρτάται από το κατεργαζόμενο υλικό και από τη διάρκεια της χρήσης. Στο εσωτερικό του περιβλήματος με τον κινητήρα πρέπει να γίνεται τακτική εκφόρση με ξηρό πεπιεσμένο αέρα.

### Επισκευές

Τυχόν επισκευές επιτρέπεται να εκτελούνται αποκλειστικά και μόνο από κάποιο εξουσιοδοτημένο από τον κατασκευαστή συνεργείο εξυπηρέτησης πελατών.

## Ανταλλακτικά και εξαρτήματα

Για περαιτέρω εξαρτήματα, ιδιαίτερα για εργαλεία χρήσης, μπορείτε να ανατρέξετε στους καταλόγους του κατασκευαστή. Σχέδια αποσυναρμολογημένης όψης και λίστες ανταλλακτικών θα βρείτε στην ιστοσελίδα μας:

[www.flex-tools.com](http://www.flex-tools.com)

## Υποδείξεις απόσυρσης



### ΠΡΟΕΙΔΟΠΟΙΗΣΗ!

*Αχρηστεύετε τα παλιά εργαλεία που δεν χρησιμοποιούνται πλέον, κόβοντας το τροφοδοτικό καλώδιο.*



Μόνο για χώρες της Ευρωπαϊκής Ένωσης.

Μην πετάτε ηλεκτρικά εργαλεία στα οικιακά απορρίμματα!

Σύμφωνα με την Κοινοτική Οδηγία 2012/19/EK σχετικά με τα παλαιές ηλεκτρικές και ηλεκτρονικές συσκευές και της μεταφοράς της σε εθνικό δίκαιο, τα απόβλητα ηλεκτρικά εργαλεία πρέπει να συλλέγονται χωριστά και να οδηγούνται σε φιλική προς το περιβάλλον ανακύκλωση.



### Ανάκτηση πρώτων υλών αντί απόρριψης αποβλήτων.

Η συσκευή, τα εξαρτήματα και η συσκευασία θα πρέπει να οδηγούνται σε φιλική προς το περιβάλλον ανακύκλωση. Για την καθαρή ανακύκλωση τα πλαστικά μέρη έχουν σημειωθεί ανάλογα.



### ΠΡΟΕΙΔΟΠΟΙΗΣΗ!

*Μην πετάτε τις μπαταρίες στα οικιακά απορρίμματα, στη φωτιά ή στο νερό. Μην ανοίγετε τις άχρηστες μπαταρίες.*

Μόνο για χώρες της Ευρωπαϊκής Ένωσης: Σύμφωνα με την οδηγία 2006/66/EK χαλασμένες ή αναλωμένες μπαταρίες / επαναφορτιζόμενες μπαταρίες πρέπει να ανακυκλώνονται.



### ΥΠΟΔΕΙΞΗ!

*Σχετικά με τις δυνατότητες απόρριψης απευθυνθείτε σε εξειδικευμένο κατάστημα!*

## CE Δήλωση πιστότητας

Δηλώνουμε με αποκλειστική ευθύνη, ότι το προϊόν που περιγράφεται στο κεφάλαιο «Τεχνικά χαρακτηριστικά» βρίσκεται σε συμφωνία με τα ακόλουθα πρότυπα ή κανονιστικά έγγραφα:

EN 60745 σύμφωνα με τις διατάξεις των οδηγιών 2004/108/EK (μέχρι 19/04/2016), 2014/30/EE (από 20/04/2016), 2006/42/EK, 2011/65/EK.

Υπεύθυνος για τεχνικά έγγραφα:

FLEX-Elektrowerkzeuge GmbH, R & D  
Bahnhofstrasse 15, D-71711 Steinheim/Murr

Eckhard Rühle  
Manager Research &  
Development (R & D)

Klaus Peter Weinper  
Head of Quality  
Department (QD)

30/09/2015

FLEX-Elektrowerkzeuge GmbH  
Bahnhofstrasse 15, D-71711 Steinheim/Murr

## Αποκλεισμός ευθύνης

Ο κατασκευαστής και ο αντιπρόσωπός του δεν αναλαμβάνουν καμία ευθύνη για ζημιές και απώλειες κέρδους λόγω διακοπής της λειτουργίας της επιχείρησης, που προκλήθηκαν από το προϊόν ή από τη μη δυνατή χρήση του προϊόντος. Ο κατασκευαστής και ο αντιπρόσωπός του δεν φέρουν καμία ευθύνη για ζημιές που προξενήθηκαν από μη σωστή χρήση ή σε συνδυασμό με προϊόντα άλλων κατασκευαστών.

## Spis treści

Zastosowane symbole	117
Dane techniczne	117
Opis urządzenia	118
Wskazówki bezpieczeństwa	119
Poziom hałasu i drgań	120
Instrukcja obsługi	121
Konserwacja i czyszczenie	125
Wskazówki dotyczące utylizacji	125
CE — zgodność	126
Wykluczenie odpowiedzialności	126

## Zastosowane symbole



### **OSTRZEŻENIE!**

Oznacza bezpośrednio zagrażające niebezpieczeństwo. Nieprzestrzeganie tej wskazówki grozi śmiercią lub bardzo ciężkimi obrażeniami.



### **OSTROŻNIE!**

Oznacza możliwość wystąpienia niebezpiecznej sytuacji. Nieprzestrzeganie tej wskazówki może doprowadzić do skażeń lub szkód materialnych.



### **WSKAZÓWKI!**

Oznacza wskazówki dla użytkownika i ważne informacje.

## Symbole na urządzeniu



Przed uruchomieniem urządzenia przeczytać instrukcję obsługi!



Zastosować okulary ochronne!



Używać ochronników słuchu!



Stosować lekką maskę przeciwpyłową!



Wskazówka dotycząca usuwania zużytego urządzenia (patrz strona 125)!

## Dane techniczne

Akumulatorowa młotowiertarka	CHE 18.0-EC	
Napięcie znamionowe	V	18
Akumulator	AP 18.0 (2,5 Ah) AP 18.0 (5,0 Ah)	
Liczba obrotów biegu jałowego	min <sup>-1</sup>	0–1400
Liczba uderzeń biegu jałowego	min <sup>-1</sup>	0–4500
Maks. energia pojedynczego uderzenia (odpowiednio do „EPTA-procedure 05/2009”)	J	1,7
Smarowanie		Smar
Mocowanie narzędzia		SDS-plus
maks. średnica wiertła – beton – drewno – metal	mm mm mm	18 20 13
Waga zgodnie z procedurą „EPTA 01/2003” (bez akumulatora)	kg	2,0
Waga akumulator 2,5 Ah 5,0 Ah	kg kg	0,42 0,72

## Opis urządzenia

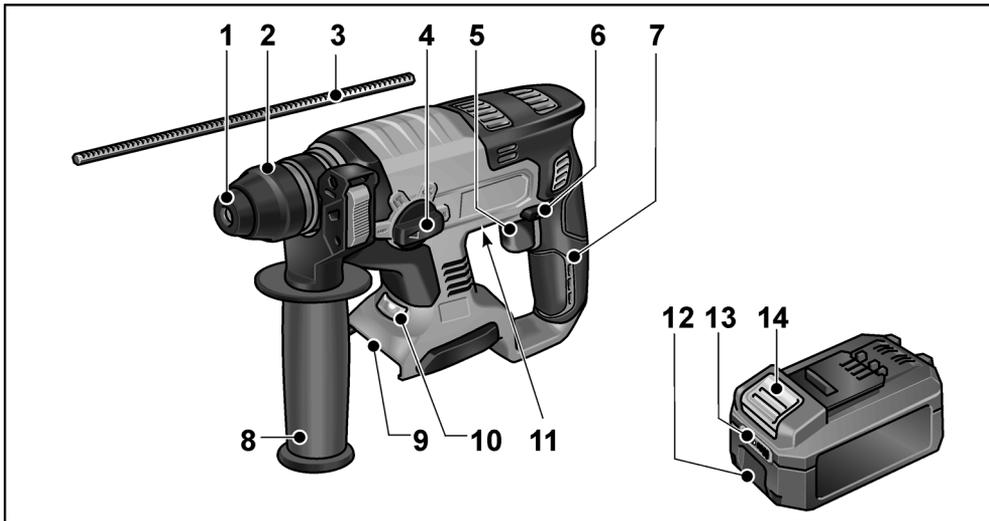

- |   |   |
|---|---|
| <p><b>1</b> Kołpak chroniący przed pyłem</p> <p><b>2</b> Tulejka blokująca</p> <p><b>3</b> Ogranicznik głębokości</p> <p><b>4</b> Pokrętko wyboru trybu pracy</p> <p><b>5</b> Przełącznik<br/>Do włączania i wyłączania, jak również do rozbiegu aż do maksymalnej prędkości obrotowej/ liczby uderzeń.</p> <p><b>6</b> Przełącznik preselekcji kierunku obrotów</p> <p><b>7</b> Uchwyt</p> | <p><b>8</b> Uchwyt dodatkowy</p> <p><b>9</b> Uchwyt akumulatora</p> <p><b>10</b> Oświetlenie LED<br/>Do oświetlania obszaru roboczego.</p> <p><b>11</b> Tabliczka znamionowa *</p> <p><b>12</b> Akumulator litowo-jonowy (2,5 Ah lub 5,0 Ah)</p> <p><b>13</b> Wskaźnik naładowania akumulatora</p> <p><b>14</b> Przycisk odblokowania akumulatora</p> |
|---|---|

\* niewidoczna

## Wskazówki bezpieczeństwa

### **OSTRZEŻENIE!**

**Przeczytać wszystkie wskazówki bezpieczeństwa i pouczenia.** Zaniedbania w przestrzeganiu wskazówek bezpieczeństwa i pouczeń mogą spowodować porażenie prądem elektrycznym, pożar i/lub ciężkie zranienia. **Wskazówki bezpieczeństwa oraz instrukcje należy zachować do użytku w przyszłości.**

Przed użyciem urządzenia dokładnie przeczytać i postępować według:

- niniejszej instrukcji obsługi,
- „Ogólnych wskazówek bezpieczeństwa” dotyczących pracy z elektronarzędziami, zamieszczonych w załączonej broszurze (nr dokumentacji: 315.915),
- zasad i przepisów terenowych obowiązujących na miejscu użycia urządzenia odnośnie BHP.

Niniejsze urządzenie elektryczne jest skonstruowane i zbudowane zgodnie z najnowszym stanem techniki i aprobowanymi zasadami bezpieczeństwa technicznego. Mimo to podczas użytkowania urządzenia może wystąpić zagrożenie dla zdrowia i życia użytkownika lub osób trzecich albo uszkodzenia urządzenia lub innych szkód materialnych. Urządzenie stosować tylko

- zgodnie z przeznaczeniem,
- w niezawodnym stanie technicznym zgodnym z zasadami bezpieczeństwa i higieny pracy.

Usterki wywierające wpływ na bezpieczeństwo należy niezwłocznie usunąć.

### Zastosowanie zgodne z przeznaczeniem

Akumulatorowa młotowiertarka CHE 18.0-EC przeznaczona jest do

- do profesjonalnego zastosowania w przemyśle i rzemiośle,
- do wiercenia udarowego w murze i betonie pod zamocowania na kołki i kotwice, oraz do otworów przelotowych,
- do lekkiego kucia przy usuwaniu tynków i płytek ceramicznych,
- do zastosowania z odpowiednimi narzędziami, które zalecane są przez producenta do tego urządzenia.

## Wskazówki bezpieczeństwa przy pracy młotem

- Używać ochronników słuchu. Hałas może spowodować uszkodzenie słuchu.
- Stosować uchwyty dodatkowe, które należą do zakresu dostawy tego urządzenia. Utrata kontroli może doprowadzić do zranienia użytkownika.
- Urządzenie chwycić tylko za izolowane powierzchnie przeznaczone do tego celu, jeżeli podczas pracy zachodzi niebezpieczeństwo zetknięcia się narzędzia z ukrytym przewodem elektrycznym lub przewodem zasilającym. Kontakt z przewodem elektrycznym, znajdującym się pod napięciem, może spowodować, że metalowe elementy urządzenia znajdują się również pod napięciem, i poprzez to doprowadzić do porażenia prądem elektrycznym.
- Nie otwierać akumulatora. Istnieje niebezpieczeństwo zwarcia.
- Chronić akumulator przed gorącym, w tym np. również przed długotrwałym działaniem promieni słonecznych, ogniem, wodą i wilgocią. Występuje zagrożenie wybuchem.
- W przypadku uszkodzenia i niewłaściwego użytkowania akumulatora mogą z niego wydostawać się opary. Należy zapewnić dopływ świeżego powietrza i w przypadku dolegliwości wezwać lekarza. Opary mogą podrażnić drogi oddechowe.

## Dodatkowe wskazówki bezpieczeństwa

- Należy zastosować odpowiednie urządzenia wykrywające przewody zasilające albo zasięgnąć informacji w terenowych zakładach zaopatrujących w wodę, gaz i energię elektryczną. Kontakt urządzenia z przewodami elektrycznymi może spowodować wybuch pożaru lub porażenie prądem elektrycznym. Uszkodzenie przewodu gazowego może spowodować wybuch. Przebicie przewodu wody narzędziem spowoduje szkody materialne i może spowodować porażenie prądem elektrycznym.

- **Urządzenie elektryczne trzymać mocno obiema rękoma podczas pracy i zapewnić pewną, stabilną postawę.**  
Urządzenie elektryczne prowadzi się bezpiecznie trzymając je obiema rękoma.
- **Proszę odpowiednio zamocować materiał przeznaczony do obróbki.**  
Zamocowanie obrabianego materiału w odpowiednim uchwycie lub imadle jest pewniejsze, niż trzymanie go w ręku.
- **Stosować tylko narzędzia z uchwytem mocującym typu SDS-plus.** Sprawdzić prawidłowość zamocowania poprzez pociągnięcie narzędzia.
- **Uszkodzoną osłonę przeciwpyłową natychmiast zlecić do wymiany na nową.**  
Osłona przeciwpyłowa zapobiega wnikaniu pyłu do uchwytu mocującego narzędzia.
- **Pyły emitowane przy szlifowaniu materiałów takich jak warstwy farb i lakierów zawierających ołów, niektóre rodzaje drewna, materiały mineralne i metalowe mogą bezpośrednio zagrażać użytkownikowi oraz osobom trzecim znajdującym się w pobliżu miejsca użytkowania urządzenia.**  
Wdychanie i dotykanie tych pyłów może doprowadzić do schorzenia dróg oddechowych i/lub wystąpienie reakcji alergicznych.
  - Zapewnić dobre wietrzenie na stanowisku pracy!
  - Jeżeli to możliwe, należy odsysać pyły poprzez zastosowanie odkurzacza przemysłowego.
  - Zaleca się zastosowanie przeciwpyłowej maski ochronnej z filtrem klasy P2.
- Nie wolno obrabiać żadnych materiałów, które powodują powstawanie pyłów szkodliwych dla zdrowia (np. azbest).
- **Należy stosować wyłącznie oryginalne akumulatory o napięciu zgodnym z podanym na tabliczce znamionowej elektronarzędzia.** W przypadku korzystania z innych akumulatorów, np. podróbek, akumulatorów regenerowanych lub produktów innych producentów istnieje niebezpieczeństwo odniesienia obrażeń ciała oraz wystąpienia szkód materialnych spowodowanych przez wybuch akumulatorów.

- **Akumulatory należy ładować tylko za pomocą ładowarek zalecanych przez producenta.** W przypadku ładowarki przeznaczonej do ładowania określonych akumulatorów, istnieje niebezpieczeństwo pożaru, gdy użyte zostaną inne akumulatory.
- **Akumulator można uszkodzić w przypadku użycia ostrych przedmiotów, jak gwóźdź czy wkrętak, albo poprzez oddziaływanie zewnętrznej siły.** Może dojść do wewnętrznego zwarcia, a akumulator może się zapalić, dymić, wybuchnąć lub przegrzać.
- Przed wszelkimi pracami przy elektronarzędziu ustawić przełącznik preselekcji kierunku obrotów w środkowym położeniu.
- Z przełącznika preselekcji kierunku obrotów lub regulatora momentu obrotowego wolno korzystać wyłącznie przy zatrzymanym narzędziu.
- Do oznaczenia elektronarzędzia należy stosować tylko tabliczki samoprzylepne. Nie wolno wiercić żadnych otworów w obudowie urządzenia.

## Poziom hałasu i drgań

Wartości poziomu hałasu i drgań określone zostały zgodnie z normą EN 60745.

Poziom hałasu wywołanego przez urządzenie zmierzony na stanowisku pracy (A) wynosi w normalnym przypadku:

- Poziom ciśnienia akustycznego: 91 dB(A);
- Poziom mocy akustycznej: 102 dB(A);
- Niepewność K: 3 dB.

Całkowita wartość drgań:

- przy wierceniu udarowym:
  - Wartość emisji  $a_{h1}$ : 16  $m/s^2$
  - Niepewność K: 1,5  $m/s^2$
- przy kuciu:
  - Wartość emisji  $a_{h1}$ : 10  $m/s^2$
  - Niepewność K: 1,5  $m/s^2$



**⚠ UWAGA!**

Podane wartości mierzone odnoszą się do nowych urządzeń. Wartości poziomu hałasu i drgań zmieniają się podczas codziennego użytkowania.

**i WSKAZÓWKA!**

Wartość poziomu drgań podana w niniejszej instrukcji zmierzona jest zgodnie z metodą pomiarową określoną w normie EN 60745 i może być zastosowana do wzajemnego porównywania elektronarzędzi. Nadaje się ona również do prowizorycznego określenia obciążenia drganiami.

Podana wartość poziomu drgań odnosi się do podstawowego zastosowania narzędzia elektrycznego. Jednak w przypadku użycia urządzenia do innego zastosowania, z innym wyposażeniem albo w przypadku zaniedbań w przeglądach i konserwacji, rzeczywisty poziom drgań może odbiegać od podanych wartości. Może to znacznie zwiększyć obciążenie drganiami w całym czasie pracy.

W celu dokładnego określenia rzeczywistego obciążenia drganiami należy uwzględnić również czas, w którym urządzenie jest wyłączone albo włączone, ale w rzeczywistości nie użytkowane. Może to znacznie zredukować obciążenie drganiami w całym czasie pracy.

Proszę wprowadzić dodatkowe środki bezpieczeństwa w celu ochrony użytkownika przed oddziaływaniem drgań, jak na przykład: przegląd i konserwacja urządzeń elektrycznych i wyposażenia, zastosowanie środków zapewniających utrzymanie dłoni w ciepłe, odpowiednia organizacja procesów roboczych.

**⚠ OSTROŻNIE!**

Przy ciśnieniu akustycznym powyżej 85 dB(A) zakładać ochronniki słuchu.

**Instrukcja obsługi****Przed uruchomieniem**

Rozpakować narzędzie elektryczne i wyposażenie, sprawdzić kompletność zakresu dostawy i czy nie nastąpiły uszkodzenia podczas transportu.

**i WSKAZÓWKA**

Akumulatory w chwili dostawy nie są całkowicie naładowane. Przed pierwszym użyciem należy naładować akumulatory do pełna. Patrz instrukcja obsługi ładowarki.

**Zakładanie/wymiana akumulatora**

- Wcisnąć do elektronarzędzia naładowany akumulator aż do całkowitego zatrzaśnięcia.

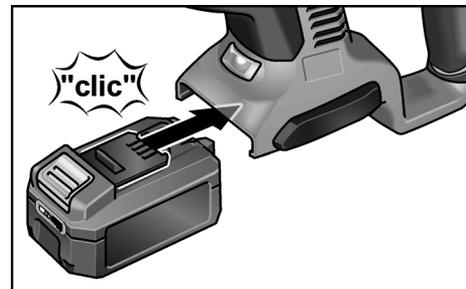

- W celu wyjęcia nacisnąć przyciski odblokowujące (1.) i wyciągnąć akumulator (2.).

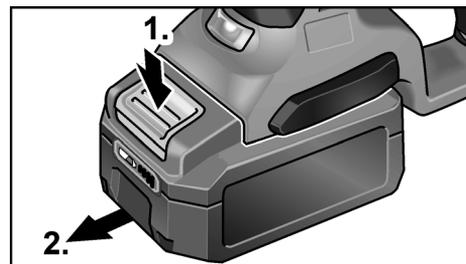
**⚠ OSTROŻNIE!**

Ostrzec styki akumulatora w przypadku jego nieużywania. Drobne przedmioty metalowe mogą spowodować zwarcie styków; zagraża niebezpieczeństwo eksplozji i wybuchu pożaru!

## Stan naładowania akumulatora

- Naciśnięcie przycisku umożliwia sprawdzenie stanu naładowania akumulatora na diodowym wskaźniku stanu naładowania.

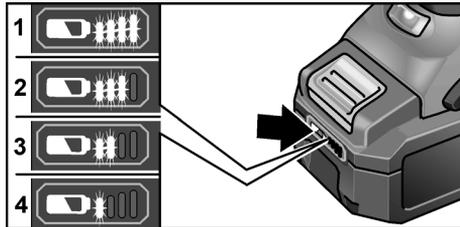

Jeśli jedna z diod LED błyska, konieczne jest naładowanie akumulatora. Jeśli po naciśnięciu przycisku żadna z diod LED nie świeci, to akumulator jest uszkodzony i należy go wymienić.

Wskazanie gaśnie po 5 sekundach.

### **i** WSKAZÓWKA

Należy stosować się do instrukcji w zakresie ładowania akumulatorów zawartych w instrukcji obsługi ładowarki.

## Przestawianie uchwytu dodatkowego

### **⚠** OSTRZEŻENIE!

Przed przystąpieniem do jakichkolwiek prac przy elektronarzędziu należy wyjąć akumulator z urządzenia.

### **⚠** OSTROŻNIE!

Narzędzie elektryczne używać tylko z zamontowanym uchwytem dodatkowym.

Uchwyt dodatkowy można odchylić do każdej dowolnej pozycji, co zapewnia bezpieczną i niemęczącą pracę.

### **i** WSKAZÓWKA

Przy zamontowanym ograniczniku głębokości zasięg obrotu uchwytu dodatkowego jest ograniczony.

- Zwolnić mocowanie poprzez obrót uchwytu dodatkowego w kierunku przeciwnym do ruchu wskazówek zegara (1.).
- Przekręcić uchwyt dodatkowy do żądanej pozycji (2.).

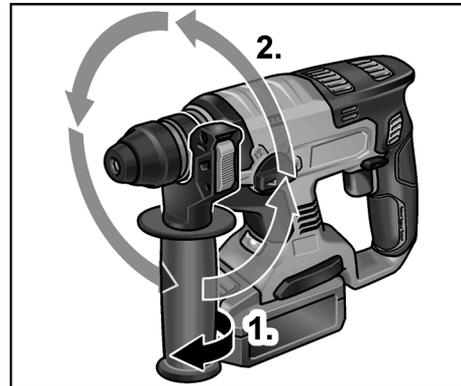

- Przekręcając dodatkowy uchwyt w kierunku zgodnym z ruchem wskazówek zegara, zablokować ustawienie.

## Montaż ogranicznika głębokości

### **⚠** OSTRZEŻENIE!

Przed przystąpieniem do jakichkolwiek prac przy elektronarzędziu należy wyjąć akumulator z urządzenia.

- Nacisnąć i przytrzymać dźwignię mocującą w górnej części uchwytu dodatkowego (1.).

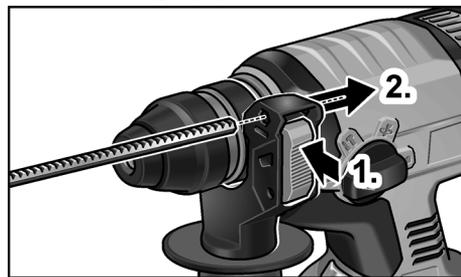

- Wsunąć ogranicznik głębokości (2.).
- Ogranicznik głębokości nastawić na odpowiednią głębokość wiercenia.
- Zwolnić dźwignię mocującą.

### **i** WSKAZÓWKA!

Narzędzia z chwytem SDS-plus należy wsunąć do oporu w uchwyt narzędziowy SDS-plus. W przeciwnym razie, w wyniku poruszania się narzędzia, może dojść do nieprawidłowego nastawienia głębokości wiercenia.

## Mocowanie narzędzi z chwytem SDS-plus

### ⚠ OSTRZEŻENIE!

Przed przystąpieniem do jakichkolwiek prac przy elektronarzędziu należy wyjąć akumulator z urządzenia.

### ⚠ OSTROŻNIE!

Użyte narzędzia mogą być bardzo gorące. Używać rękawic ochronnych!

### i WSKAZÓWKA!

Stosowane narzędzia muszą być wyposażone w chwyt typu SDS-plus. Do mocowania narzędzi bez chwytu SDS-plus (np. wiertła do drewna) należy obowiązkowo zastosować chwyt wiertarski z trzyczęściowymi szczękami (patrz „Montaż uchwyty z potrójnymi szczękami”).

- Sprawdzić kołpak chroniący przed pyłem.
  - Zabrudzony kołpak ochronny wyczyścić.
  - Uszkodzoną osłonę przeciwpylową należy zlecić do wymiany.
- Oczyszczyć narzędzia i lekko nasmarować chwyt.

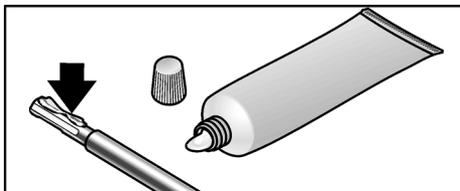

- Włożyć odpowiednie narzędzie (1.) i przekręcić (2.) aż do zablokowania.

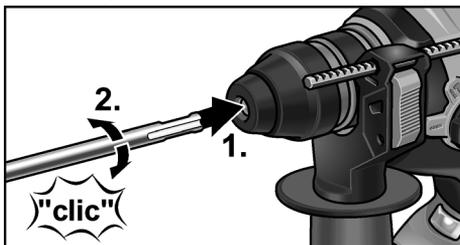

- Sprawdzić zatrzask poprzez pociągnięcie za narzędzie.

## Wymywanie narzędzi

### ⚠ OSTRZEŻENIE!

Przed przystąpieniem do jakichkolwiek prac przy elektronarzędziu należy wyjąć akumulator z urządzenia.

### ⚠ OSTROŻNIE!

Użyte narzędzia mogą być bardzo gorące. Używać rękawic ochronnych!

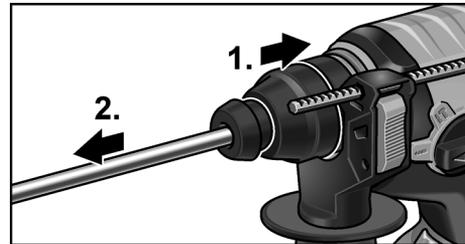

- Tulejkę blokującą pociągnąć do tyłu (1.).
- Wyjąć narzędzie (2.).

## Montaż uchwyty z potrójnymi szczękami

### i WSKAZÓWKA!

Do montażu uchwyty z potrójnymi szczękami niezbędna jest oryginalna przejściówka z oferty akcesoriów FLEX.

- Nakręcić chwyt z potrójnymi szczękami na przejściówkę (1.).

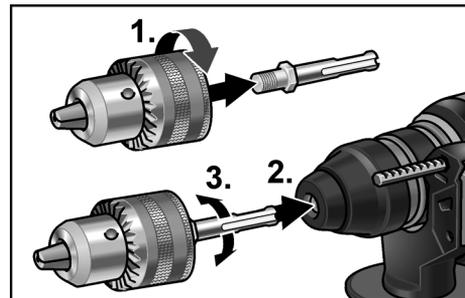

- Włożyć przejściówkę (2.) i przekręcić (3.) aż do zablokowania.
- Sprawdzić zablokowanie poprzez pociągnięcie za chwyt z potrójnymi szczękami.

pl

CHE 18.0-EC

**! OSTROŻNIE!**

Przy zamontowanym uchwycie z potrójnymi szczękami nigdy nie stosować trybu kucie dłutem  ani wiercenie udarowe !  
Narzędzie i uchwyt z potrójnymi szczękami mogą ulec uszkodzeniu.

**Preselekcja kierunku obrotów****! OSTROŻNIE!**

Kierunek obrotów wolno zmieniać tylko przy wyłączonym i całkowicie nieruchomym elektronarzędziu.

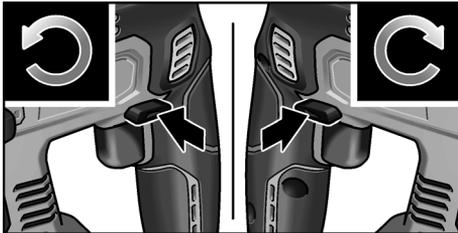

- Ustawić przełącznik kierunku obrotów w odpowiedniej pozycji:
  - **W lewo:** w kierunku przeciwnym do ruchu wskazówek zegara (wykręcanie, odkręcanie śrub)
  - **W prawo:** w kierunku zgodnym z ruchem wskazówek zegara (wiercenie, wkręcanie i dokręcanie śrub)
  - **Pośrodku:** blokada włączenia (wymiana narzędzia, przy wszelkich pracach przy elektronarzędziu)

**Nastawianie trybu pracy****! OSTROŻNIE!**

Tryb pracy zmieniać tylko przy wyłączonym i całkowicie nieruchomym urządzeniu elektrycznym.

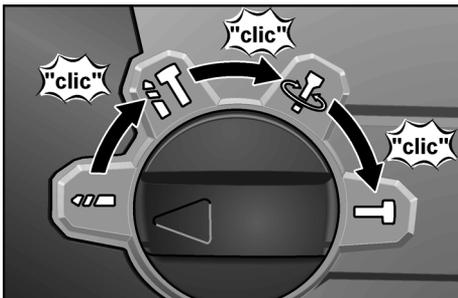

- Pokrętko nastawić na żądany tryb pracy:

-  Wiercenie
-  Wiercenie udarowe
-  Regulacja pozycji dłuta (patrz tam)
-  Kucie dłutem

**i WSKAZÓWKA!**

- We wszystkich pozycjach musi nastąpić słyszalne zatrzaśnięcie pokrętła.
- W pozycji  (nastawianie pozycji dłuta) nie wolno włączać urządzenia.

**Nastawianie pozycji dłuta**

Dłuto można przekręcić do pozycji optymalnej dla wykonywanych prac.

- Pokrętko trybu pracy nastawić na symbol  (1.).
- Przekręcać dłuto, aż dłuto ustawi się pod żądanym kątem (2.).

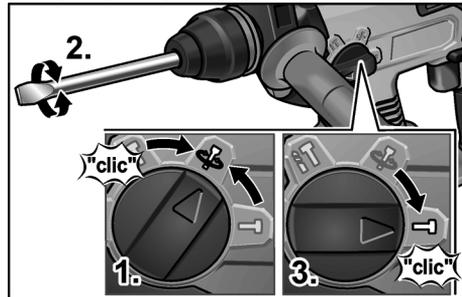

- Pokrętko trybu pracy nastawić na symbol  (3.). Zwracać uwagę na słyszalne zatrzaśnięcie!

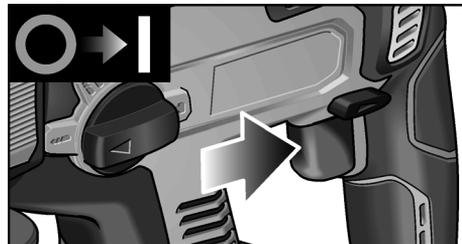
**Włączanie narzędzia elektrycznego**

- Nacisnąć i przytrzymać przełącznik. Przełącznik urządzenia elektrycznego umożliwia powolne zwiększanie liczby obrotów, względnie uderzeń, aż do wartości maksymalnej.

Przy włączonym elektronarzędziu dioda LED oświetla obszar roboczy.

Wyłączanie urządzenia:

- Zwolnić przełącznik.

## Wskazówki dotyczące pracy urządzenia

### Wiercenie/wiercenie udarowe

1. Pokrętko nastawiania trybu pracy nastawić na symbol  (wiercenie) lub  (wiercenie udarowe). Zwracać uwagę na słyszalne zatrzaśnięcie!
2. Włożyć wiertło.
3. Uchwyt dodatkowy ustawić w żądanej pozycji.
4. Włożyć akumulator.
5. Urządzenie elektryczne chwycić obiema rękoma i ustawić się w pozycji pracy.
6. Dostawić wiertło i włączyć urządzenie elektryczne.
7. Urządzenie dociskać z wycuciem.
8. Po zakończeniu wiercenia wyłączyć urządzenie.

### Kucie dłutem

1. Włożyć dłuto.
2. Pokrętko trybu pracy nastawić na symbol .
3. Przekręcić dłuto do żądanej pozycji.
4. Pokrętko trybu pracy nastawić na symbol . Zwracać uwagę na słyszalne zatrzaśnięcie!
5. Uchwyt dodatkowy ustawić w żądanej pozycji.
6. Włożyć akumulator.
7. Urządzenie elektryczne chwycić obiema rękoma i ustawić się w pozycji pracy.
8. Włączyć urządzenie elektryczne.
9. Przy kuciu młotem dociskać urządzenie z wycuciem aby nie skakało.
10. Po zakończeniu pracy wyłączyć urządzenie.

### Wskazówki dodatkowe

- Zastosowanie „ostrych“ narzędzi zwiększa wydajność i przedłuża żywotność elektronarzędzia.
- Wyczyścić urządzenie elektryczne po pracy i przechowywać w walizce transportowej w suchym miejscu.

## Konserwacja i czyszczenie

### OSTRZEŻENIE!

*Przed przystąpieniem do jakichkolwiek prac przy elektronarzędziu należy wyjąć akumulator z urządzenia.*

### Czyszczenie

Urządzenie i otwory wentylacyjne należy regularnie czyścić. Częstość czyszczenia zależy od rodzaju obrabianego materiału i długości czasu obrabiania. Wnętrze obudowy i silnik należy regularnie przedmuchiwać suchym, sprężonym powietrzem.

### Naprawy

Naprawy urządzenia zlecać do wykonania wyłącznie w punkcie serwisowym autoryzowanym przez producenta.

### Części zamienne i wyposażenie dodatkowe

Wyposażenie dodatkowe, a szczególnie narzędzia, które dopuszczone są do zastosowania z tym urządzeniem, można znaleźć w katalogach producenta.

Rysunek wybuchowy i listę części zamiennych można znaleźć na naszej stronie internetowej:

[www.flex-tools.com](http://www.flex-tools.com)

## Wskazówki dotyczące utylizacji

### OSTRZEŻENIE!

*Wysłużone urządzenia uczynić niezdadnymi do użycia poprzez usunięcie elektrycznego przewodu zasilającego.*

-  Tylko dla krajów UE.  
Elektronarzędzi nie wolno wyrzucać wraz z odpadami z gospodarstwa domowego!

Zgodnie z dyrektywą europejską 2012/19/WE w sprawie zużytego sprzętu elektrycznego i elektronicznego oraz jej zastosowaniem do prawa krajowego, istnieje obowiązek oddzielnego zbierania urządzeń elektrycznych celem odzyskania surowców wtórnych i utylizacji.

pl

CHE 18.0-EC

**Odzyskiwanie surowców zamiast utylizacji odpadów.**

Zużyte urządzenie, wyposażenie i opakowanie należy oddać w punkcie zbioru surowców wtórnych, aby umożliwić utylizację zgodnie z przepisami o ochronie środowiska. Wszystkie elementy z tworzywa sztucznego są odpowiednio oznaczone w celu umożliwienia gatunkowo czystego recyklingu.

**OSTRZEŻENIE!**

*Akumulatorów/baterii nie wolno wyrzucać do domowych śmieci, wrzucać do ognia, ani do wody. Nie wolno otwierać zużytych akumulatorów.*

Tylko dla krajów UE:

Zgodnie z przepisem 2006/66/WE zepsute i zużyte akumulatory/baterie muszą zostać poddane procesowi utylizacji (recycling).

**WSKAZÓWKA!**

*Aktualne informacje o sposobie utylizacji zużytego urządzenia można uzyskać w punkcie zakupu!*

**CE — zgodność**

Deklarujemy z pełną odpowiedzialnością, że wyrób opisany w pozycji „Dane techniczne” jest zgodny z następującymi normami lub dokumentami normatywnymi:

EN 60745 zgodnie z postanowieniami dyrektyw 2004/108/WE (do 19.04.2016 r.), 2014/30/UE (od 20.04.2016 r.), 2006/42/WE, 2011/65/WE.

Odpowiedzialny za dokumentację techniczną:  
FLEX-Elektrowerzeuge GmbH, R & D  
Bahnhofstrasse 15, D-71711 Steinheim/Murr

Eckhard Rühle  
Manager Research &  
Development (R & D)

Klaus Peter Weinper  
Head of Quality  
Department (QD)

30.09.2015

FLEX-Elektrowerzeuge GmbH  
Bahnhofstrasse 15, D-71711 Steinheim/Murr

**Wykluczenie odpowiedzialności**

Producent nie odpowiada za szkody i stracone zyski spowodowane przerwą w działalności gospodarczej zakładu, której przyczyną był nasz wyrób lub niemożliwość jego zastosowania. Producent i jego przedstawiciel nie odpowiadają za szkody spowodowane niewłaściwym użyciem urządzenia lub powstałe przy użyciu urządzenia w powiązaniu z wyrobami innych producentów.

## Tartalom

Használt szimbólumok	127
Műszaki adatok	127
Áttekintés	128
Az Ön biztonsága érdekében	129
Zaj és vibráció	130
Használati útmutató	131
Karbantartás és ápolás	135
Ártalmatlanítási tudnivalók	135
C € megfeleléség	136
Felelősség kizárása	136

## Használt szimbólumok



### FIGYELMEZTETÉS!

*Közvetlenül fenyegető veszélyt jelent. Az itteni megjegyzések figyelmen kívül hagyása halálos vagy súlyos sérüléseket okozhat.*



### VIGYÁZAT!

*Veszélyes helyzetekre hívja fel a figyelmet. Az itteni megjegyzések figyelmen kívül hagyása sérüléseket vagy anyagi károkat okozhat.*



### MEGJEGYZÉS!

*Használati tippeket ad, és fontos tudnivalókra hívja fel a figyelmet.*

## Szimbólumok a készüléken



*Üzembe helyezés előtt olvassa el a kezelési útmutatót!*



*Hordjon védőszemüveget!*



*Viseljen fülvédőt!*



*Használjon könnyű légzésvédőt!*



*Tudnivalók az elhasznált készülék ártalmatlanításáról (lásd a 135 oldalt)!*

## Műszaki adatok

Akkus fúrókalapács	CHE 18.0-EC	
Névleges feszültség	V	18
Akku	AP 18.0 (2,5 Ah) AP 18.0 (5,0 Ah)	
Üresjárat fordulatszám	ford./perc	0–1400
Üresjárat ütésszám	ütés/perc	0–4500
Max. egyedi ütési energia (a „2009/05 EPTA-eljárás” szerint)	J	1,7
Kenés		zsír
Szerszámbefogó		SDS-plus
Max. fúrési átmérő		
– beton	mm	18
– fa	mm	20
– fém	mm	13
Tömeg a „01/2003 EPTA-eljárás” szerint (akkumulátor nélkül)	kg	2,0
2,5 Ah-s akkumulátor tömege	kg	0,42
5,0 Ah-s akkumulátor tömege	kg	0,72

## Áttekintés

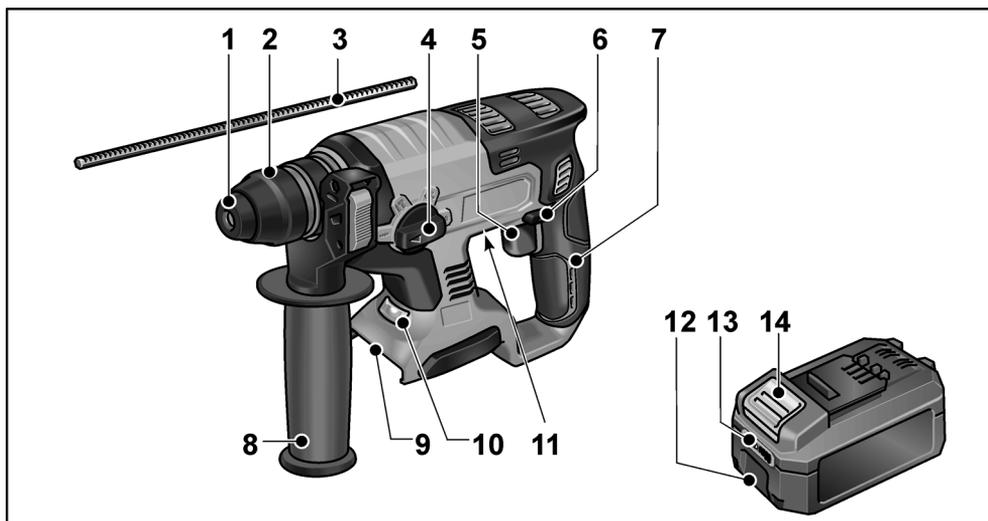

- |   |   |    |   |
|---|---|----|---|
| 1 | Porvédő kupak   | 8  | Kiegészítő fogantyú                               |
| 2 | Reteszelőhüvely   | 9  | Nyílás az akkumulátor behelyezéséhez              |
| 3 | Mélységűtköző   | 10 | LED világítás<br>A munkaterület megvilágításához. |
| 4 | Forgatógomb az üzemmód kiválasztásához  | 11 | Típustábla *                                      |
| 5 | Kapcsoló<br>Ki- és bekapcsoláshoz, valamint a maximális fordulat-/ütésszámig történő felgyorsításhoz. | 12 | Li-ion akku (2,5 Ah vagy 5,0 Ah)                  |
| 6 | Forgásirány-váltókapcsoló   | 13 | Az akku állapotjelzője                            |
| 7 | Kézi fogantyú   | 14 | Az akku kioldógombja                              |

\* nem látható



## Az Ön biztonsága érdekében



### FIGYELMEZTETÉS!

**Olvasson el minden biztonsági útmutatót és utasítást.** A biztonsági útmutatások és utasítások betartásánál elkövetett mulasztásoknak elektromos áramütés, tűz és/vagy súlyos sérülések lehetnek a következményei. **Minden biztonsági tudnivalót és utasítást őrizzen meg a jövőbeli felhasználás céljából.**

Az elektromos szerszám használata előtt olvassa el a következő útmutatókat és ezeknek megfelelően járjon el:

- a jelen kezelési útmutatót,
- az elektromos szerszámok kezelésére vonatkozó „Általános biztonsági tudnivalók” részt a mellékelt füzetben (íratszám: 315.915),
- a használat helyén a balesetvédelemre vonatkozó szabályokat és előírásokat.

Ezt az elektromos szerszámot a technika mai szintjének és az elismert biztonságtechnikai szabályoknak megfelelően gyártották. Ennek ellenére a használata során a használója vagy más személyek testét és életét fenyegető, illetve a gépet és más anyagi javakat károsító veszélyek léphetnek fel. Az elektromos szerszámot csak

- rendeltetés szerinti célokra és
- kifogástalan állapotban szabad használni.

A biztonságát csökkentő zavarokat azonnal el kell hárítani.

### Rendeltetés szerű használat

A CHE 18.0-EC akkus fúrókalapács rendeltetési célja

- iparszerű felhasználás az iparban és a kézműiparban,
- ütvefúrás falazatban és betonban tiplis- és horgonyos rögzítéshez és átmenő furatokhoz,
- könnyű vésési munkálatok vakolat és csempe eltávolítására,
- a célra alkalmas és a gyártó által a jelen készülékhez ajánlott szerszámmal történő használat.

## Kalapácsokra vonatkozó biztonsági útmutatások

- **Viseljen fülvédőt!** A zaj hatása hallásvesztést okozhat.
- **Használja a készülékhez mellékelt kiegészítő fogantyúkat.** A készülék feletti kontroll elvesztése sérülésekhez vezethet.
- **A készüléket csak a szigetelt markolatnál fogva tartsa, ha olyan munkát végez, melyeknél a betétszerszám rejtett áramvezetékeket érhet, vagy a saját hálózati kábelt érintheti.**  
Feszültségvezető vezetékkel történő érintkezés a készülék fém részeit is feszültség alá helyezheti, és elektromos áramütést okozhat.
- **Ne nyissa fel az akkut.** Rövidzárlat veszélye áll fenn.
- **Óvja az akkut a hőtől, például a tartós napsugárzástól, a tűztől, valamint a víztől és nedvességtől.**  
Robbanásveszély áll fenn.
- **Sérülések és szakszerűtlen használat esetén az akkuból gőzök léphetnek ki.**  
Szellőztessen friss levegővel, és panaszok esetén forduljon orvoshoz. A gőzök a légutakra izgató hatásúak.

## További biztonsági tudnivalók

- **Használjon megfelelő keresőkészülékeket a rejtett tápvezetékek felkutatására, vagy hívja segítségül a helyi közüzemi hálózat üzemeltetőjét.** Az elektromos vezetékekkel való érintkezés tüzet és áramütést okozhat. A gázvezeték sérülése robbanást idézhet elő. A vízvezetékbe történő behatolás anyagi károkat vagy elektromos áramütést okozhat.
- **Munkavégzéskor tartsa erősen két kézzel a szerszámot, és ügyeljen arra, hogy biztosan álljon.** Az elektromos szerszám két kézzel biztosabban kezelhető.
- **Biztosítsa a munkadarabot.**  
A befogószerkezettel rögzített munkadarab biztosabban van rögzítve, mintha a kezével fogná meg.

- **Csak SDS-plus szerszámbefogóval rendelkező szerszámokat használjon.** A szerszám meghúzásával ellenőrizze a helyes reteszelést.
- **Azonnal cseréltesse ki a sérült porvédő kupakot.** A porvédő kupak megakadályozza a por behatolását a szerszámbefogóba.
- **Az ólomtartalmú fedőfestékek, egyes fafajták, ásványok, és fémek által kibocsátott porok veszélyt jelenthetnek a kezelőszemélyre, vagy a közelben tartózkodó személyekre.** Ezen porok belélegzése légúti megbetegedéseket, és/vagy allergiás reakciókat eredményezhet.
  - Gondoskodjon a munkahely jó szellőzéséről!
  - Amennyiben lehetséges, használjon külső porszívást.
  - P2 osztályú légzésvédő maszk használata javasolt.
- Ne csiszoljon olyan anyagokat, amelyeknél egészségre veszélyes anyagok szabadulnak fel (pl. azbeszt).
- **Kizárólag eredeti akkumulátort használjon az elektromos szerszám típus tábláján szereplő feszültséggel.** Egyéb (utángyártott, átalakított, vagy más gyártótól származó) akku használata esetén az akku felrobbanása miatti sérülésveszély és anyagi károsodás veszélye áll fenn.
- **Csak a gyártó által ajánlott töltőberendezéssel töltsze az akkumulátorokat.** Ha egy bizonyos fajta akkumulátorhoz való töltőberendezéssel másfajta akkumulátort tölt, tűzveszély áll fenn.
- **A hegyes tárgyak (például szegek vagy csavarhúzó) és a külső erőbehatások károsíthatják az akkumulátort.** Belső rövidzárlat léphet fel, és az akku kigyulladhat, füstölhet, túlmelegedhet vagy felrobbanhat.
- Az elektromos szerszámon végzett munkák előtt a forgásirány-váltókapcsolót mindig fordítsa középállásba.

- A forgásirány-váltókapcsoló, illetve a fordulatszám-beállítás csak álló szerszám mellett használható.
- Az elektromos szerszám jelöléséhez csak ragasztható címkéket szabad használni. Ne fúrjon lyukakat az elektromos szerszám házába!

## Zaj és vibráció

A zaj- és rezgésértékeket az EN 60745-nek megfelelően állapították meg.

A készülék A-értékelésű zajszintjének jellemzői:

- Hangnyomásszint: 91 dB(A);
- Hangteljesítményszint: 102 dB(A);
- Bizonytalanság K: 3 dB.

Rezgési összérték:

- ütvefúrásnál:
  - Emissziós érték  $a_{\text{H}}$ : 16 m/s<sup>2</sup>
  - Bizonytalanság K: 1,5 m/s<sup>2</sup>
- vésésnél:
  - Emissziós érték  $a_{\text{H}}$ : 10 m/s<sup>2</sup>
  - Bizonytalanság K: 1,5 m/s<sup>2</sup>



### FIGYELEM!

A megadott mérési értékek új készülékekre vonatkoznak. A napi felhasználás során változnak a zaj- és rezgésértékek.



### MEGJEGYZÉS!

A jelen utasításokban megadott rezgésszint értéke az EN 60745-ben szabályozott mérési eljárásnak megfelelően került lemérésre, és használható elektromos szerszámok egymással történő összehasonlításához. Az érték alkalmas a rezgésterhelés előzetes megbecslésére is.

A megadott rezgésszintérték az elektromos szerszám legfőbb alkalmazásaira jellemző. Ha az elektromos szerszámot azonban más alkalmazásokhoz, eltérő betétszerszámokkal használják, vagy nem megfelelően tartják karban, a rezgésszint értéke eltérő lehet. Ez jelentősen megnövelheti a rezgésterhelést a munkavégzés teljes időtartama alatt.

## CHE 18.0-EC

A rezgésterhelés pontos megbecsüléséhez azokat az időket is figyelembe kell venni, melyekben a készülék kikapcsol, vagy ugyan működik, azonban ténylegesen nincs használatban. Ez jelentősen csökkentheti a rezgésterhelést a munkavégzés teljes időtartama alatt.

Hozzon kiegészítő biztonsági óvintézkedéseket a kezelő védelmében, pl.: elektromos kéziszerszám és a betétszerszámok karbantartása, kezek melegen tartása, hallásvédő felszerelés viselése, munkafolyamatok megszervezése.



### VIGYÁZAT!

85 dB(A) hangnyomás fölött hordjon hallásvédőt!

## Használati útmutató

### Üzembe helyezés előtt

Csomagolja ki az elektromos szerszámot és a tartozékokat és ellenőrizze a szállítmány teljességét és a szállítási sérüléseket.



### MEGJEGYZÉS

Az akkuk a szállítás során nincsenek teljesen feltöltve. Az első használat előtt az akkukat teljesen fel kell tölteni. Ehhez lásd a töltőberendezés kezelési útmutatóját.

### Az akku behelyezése/cseréje

- A töltött akkut teljesen nyomja be az elektromos szerszámba, míg kattanással nem rögzül.

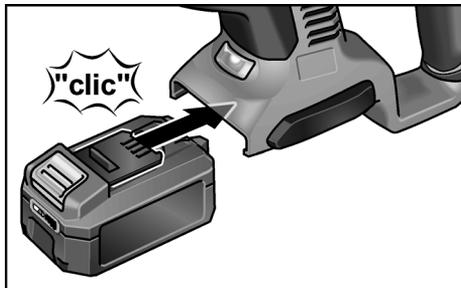

- A kivételhez nyomja meg a kioldó gombot (1.), és húzza ki az akkut (2.).

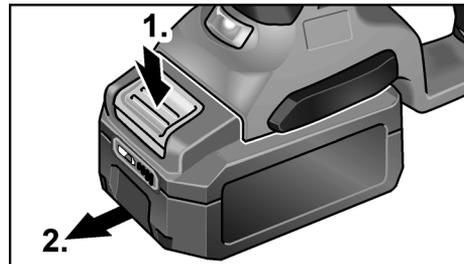

### VIGYÁZAT!

Ha nem használja, védje az akkumulátor érintkezőit. A meglazult fém alkatrészek az érintkezők rövidzárlatát okozhatják, robbanás- és égésveszély jön létre!

### Az akku töltési állapota

- A gomb megnyomásával az akku LED-es állapotkijelzőjén ellenőrizhető az akku töltési állapota.

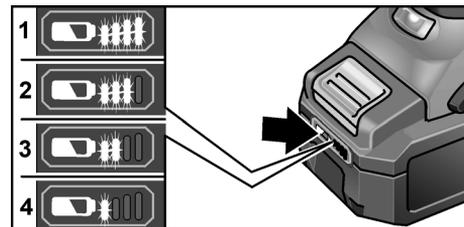

Ha a LED-ek egyike villog, az akkut fel kell tölteni. Ha a gomb megnyomásakor egy LED sem világít, akkor az akku hibás és ki kell cserélni.

A kijelző 5 másodperc után kialszik.



### MEGJEGYZÉS

Tartsa be az akkutöltésre vonatkozó utasításokat, amelyek a töltőberendezés kezelési útmutatójában olvashatók.

## A kiegészítő fogantyú állítása

### **⚠ FIGYELMEZTETÉS!**

Az elektromos kéziszerszámon végzett munkák előtt az akkumulátort ki kell venni a készülékből.

### **⚠ VIGYÁZAT!**

Az elektromos kéziszerszámon végzett munkák előtt az akkumulátort ki kell venni a készülékből.

A kiegészítő fogantyú a biztonságos és fáradságmentes munkavégzés garantálásához bármely tetszőleges pozícióba elfordítható.

### **i MEGJEGYZÉS!**

Felszerelt mélységütköző esetén a kiegészítő fogantyú elfordulási tartománya korlátozott.

- A rögzítés kioldása a kiegészítő fogantyúnak az óramutató járásával ellentétes irányba való forgatásával történik (1.).

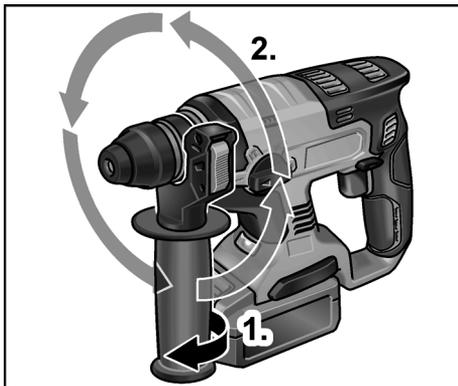

- A kiegészítő fogantyú beállítása a megfelelő pozícióba (2.).
- A beállítás rögzítése a kiegészítő fogantyúnak az óramutató járásával megegyező irányba való forgatásával történik.

## A mélységütköző felszerelése

### **⚠ FIGYELMEZTETÉS!**

Az elektromos kéziszerszámon végzett munkák előtt az akkumulátort ki kell venni a készülékből.

- A kiegészítő fogantyú felső részén nyomja le a rögzítőkart és tartsa lenyomva (1.).
- A mélységütköző betolása (2.).

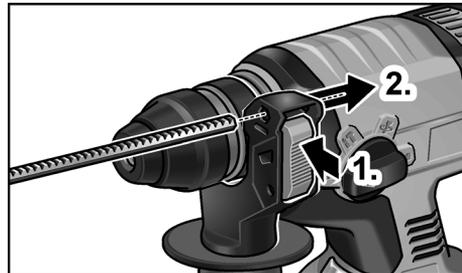

- Állítsa be a mélységütközőt a szükséges fúrési mélységre.
- Engedje el a rögzítőkart.

### **i MEGJEGYZÉS!**

Tolja be a szerszámokat az SDS-plus szárral hátsó ütközésig az SDS-plus szerszámbe fogóba. A szerszám mozgása miatt a fúrési mélység beállítása különben téves lehet.

## Szerszámok alkalmazása SDS-plus szárral

### **⚠ FIGYELMEZTETÉS!**

Az elektromos kéziszerszámon végzett munkák előtt az akkumulátort ki kell venni a készülékből.

### **⚠ VIGYÁZAT!**

A használt betétszerszámok felforrósodhatnak. Viseljen védőkesztyűt!

### **i MEGJEGYZÉS!**

A használt szerszámoknak SDS-plus szárral kell rendelkezniük. Az SDS-plus-szár nélküli szerszámokhoz (pl. fafúrók) hárompofás fúrótokmányt használjon. (lásd „A hárompofás tokmány felszerelése”).

## CHE 18.0-EC

hu

- Ellenőrizze a porvédő kupakot.
  - Tisztítsa meg az elszennyeződött kupakot.
  - Cseréltesse ki a hibás porvédő kupakot.
- Tisztítsa meg a szerszámokat és kissé zsírozza be a szárát.

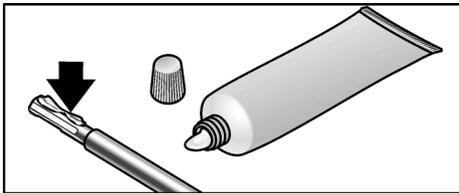

- Helyezze be a betétszámot (1.), és forgassa addig (2.), amíg reteszelődik.

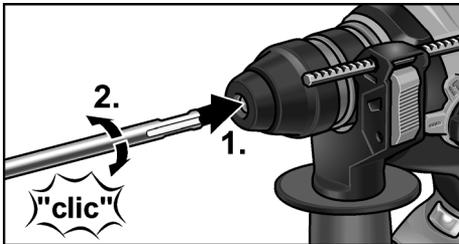

- Ellenőrizze a reteszelődést a betétszám meghúzásával.

## A szerszámok kivétele

## ⚠ FIGYELMEZTETÉS!

Az elektromos kéziszerszámon végzett munkák előtt az akkumulátort ki kell venni a készülékből.

## ⚠ VIGYÁZAT!

A használt betétszerszámok felforrósodhatnak. Viseljen védőkesztyűt!

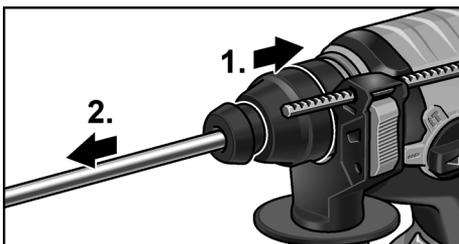

- Húzza hátra a reteszelőhüvelyt (1.).
- Vegye ki a betétszerszámot (2.).

## A hárompofás tokmány felszerelése

## i MEGJEGYZÉS!

A hárompofás tokmány felszereléséhez a FLEX-tartozékprogram eredeti adaptere szükséges.

- Csavarozza fel a hárompofás tokmányt az adapterre (1.).

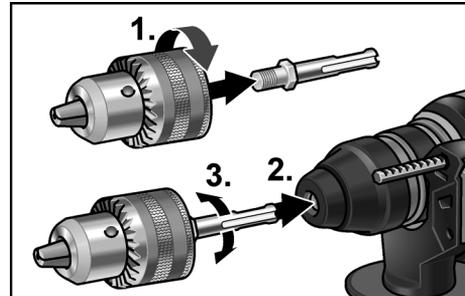

- Helyezze be az adaptert (2.) és forgassa addig (3.), amíg reteszelődik.
- Ellenőrizze a reteszelődést a hárompofás tokmány meghúzásával.

## ⚠ VIGYÁZAT

Felszerelt hárompofás tokmány esetén sose használja a vésés vagy az ütvefúrás módot! A szerszám és a hárompofás tokmány megsérülhet.

## Forgásirány-váltás

## ⚠ VIGYÁZAT!

A forgásirányt csak az elektromos szerszám nyugalmi helyzetében szabad megváltoztatni.



- Állítsa a forgásirány-váltókapcsolót a szükséges pozícióba:
  - **Balra:** az óramutató járásával szemben (csavarok kicsavarása, illetve kioldása)

hu

CHE 18.0-EC

- **Jobbra:** az óramutató járásának irányában (fúrás, csavarok behajtása, illetve meghúzása)
- **Középen:** bekapcsolási zár (szerszámcsere, az elektromos szerszámon végzett munka)

### Az üzemmód beállítása

#### ⚠ **VIGYÁZAT!**

Az üzemmódot csak az elektromos szerszám nyugalmi helyzetében szabad megváltoztatni.

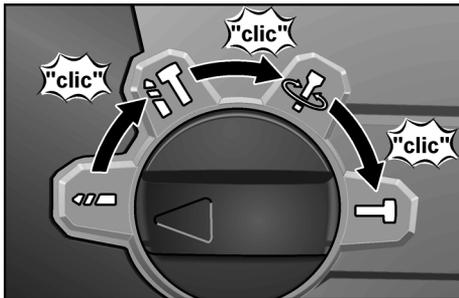

- Állítsa a forgatógombot a kívánt üzemmódba:

- Fúrás
- Ütvefúrás
- A vésőpozíció beállítása (lásd ott)
- Vésés

#### **i** **MEGJEGYZÉS!**

- A forgatógombnak az összes pozícióba hallhatóan be kell reteszelnie.
- A (vésőpozíció beállítása) pozícióban ne kapcsolja be az elektromos szerszámot.

### A vésőpozíció beállítása

A véső a végzendő munkálatokhoz optimális pozícióba forgatható.

- Állítsa az üzemmód forgatógombját a szimbólumra (1.).

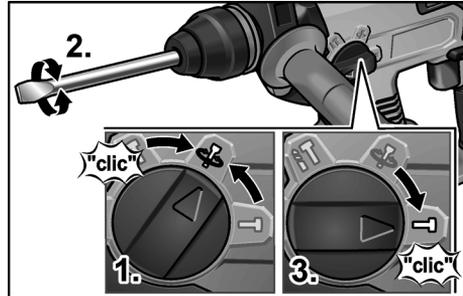

- Forgassa a vésőt addig, amíg a véső a kívánt szögben nem áll (2.).
- Állítsa az üzemmód forgatógombját a szimbólumra (3.). Ügyeljen a hallható reteszelésre!

### Az elektromos szerszám bekapcsolása

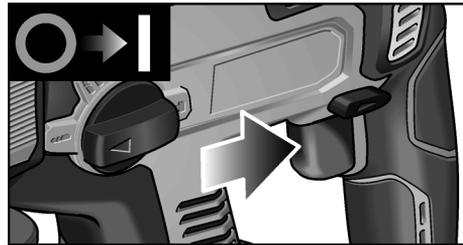

- Nyomja meg a kapcsolót és tartsa lenyomva. Az elektromos szerszám kapcsolója lehetővé teszi a fordulat-, ill. ütésszám lassú növelését a maximális értékig.

Ha az elektromos kéziszerszám be van kapcsolva, a munkaterületet a LED megvilágítja.

A gép kikapcsolása:

- Engedje el a kapcsolót.

### A munkavégzésre vonatkozó megjegyzések

#### Fúrás/ütvefúrás

1. Állítsa az üzemmód forgatógombját a (fúrás), ill. az (ütvefúrás) szimbólumára. Ügyeljen a hallható reteszelésre!
2. Helyezze be a fúrót.

3. Állítsa a kiegészítő fogantyút a kívánt pozícióba.
4. Helyezze be az akkut.
5. Fogja meg az elektromos szerszámot mindkét kézzel, és vegye fel a munkapozíciót.



6. Helyezze rá a fűrőt, és kapcsolja be az elektromos szerszámot.
7. Tolja előre érzéssel az elektromos szerszámot.
8. A fűrés befejezése után kapcsolja ki a készüléket.

### Vésés

1. Helyezze be a vésőt.
2. Állítsa az üzemmód forgatógombját a szimbólumra.
3. Forgassa a vésőt a kívánt pozícióba.
4. Állítsa az üzemmód forgatógombját a szimbólumra. Ügyeljen a hallható reteszelésre!
5. Állítsa a kiegészítő fogantyút a kívánt pozícióba.
6. Helyezze be az akkut.
7. Fogja meg az elektromos szerszámot mindkét kézzel, és vegye fel a munkapozíciót.
8. Kapcsolja be az elektromos szerszámot.
9. Véséskor érzéssel tolja előre az elektromos szerszámot úgy, hogy az ne ugráljon.
10. A munkavégzés befejezése után kapcsolja ki a készüléket.

### Egyéb útmutatások

- Az „éles” betétszerszámok alkalmazása növeli a munkateljesítményt és az elektromos szerszám élettartamát.
- Az elektromos szerszámot a munka után meg kell tisztítani, és száraz helyen kell tárolni.

## Karbantartás és ápolás

### ⚠ FIGYELMEZTETÉS!

*Az elektromos kéziszerszámon végzett munkák előtt az akkumulátort ki kell venni a készülékből.*

### Tisztítás

Rendszeres időközönként tisztítsa meg a készüléket és a szellőzőréseket. A gyakoriság a megmunkálandó anyagtól és a használat időtartamától függ. A ház belső terét és a motort száraz sűrített levegővel rendszeresen át kell fújni.

### Javítások

Javításokat kizárólag a gyártó cég által felhatalmazott ügyfélszolgálati műhely végezhet.

### Pótalkatrészek és tartozékok

A további tartozékok, különösképpen a betétszerszámok, a gyártó katalógusában tekinthetők meg.

Robbantott rajzok és pótalkatrész-jegyzékek honlapunkon találhatóak:

[www.flex-tools.com](http://www.flex-tools.com)

## Ártalmatlanítási tudnivalók

### ⚠ FIGYELMEZTETÉS!

*Az elhasználdott készülékeket a hálózati kábel eltávolításával használhatatlannak kell tenni.*



Csak az EU tagországi számára. Soha ne dobja az elektromos szerszámokat a háztartási hulladékba!

Az EK elhasznált elektromos és elektronikus készülékekre vonatkozó 2012/19/EK európai és a nemzeti jogba átvett iránymutatása szerint az elhasznált elektromos szerszámokat elkülönítve kell gyűjteni, és gondoskodni kell a környezetkímélő módon történő újrahasznosításukról.

hu

CHE 18.0-EC

### **Nyersanyag visszanyerése a hulladék ártalmatlanítása helyett.**

A készülék, a tartozékok és a csomagolás környezetvédelmi szempontból megfelelő újrafelhasználásáról gondoskodni kell. A szelektív újrahasznosításhoz a műanyag alkatrészeket jelöléssel látták el.

### **FIGYELMEZTETÉS!**

*Az akkumulátorokat/elemeket nem szabad a háztartási szemétkébe, tűzbe vagy vízbe dobni. Az elhasznált akkukat nem szabad kinyitni.*

Csak az EU tagországi számára:

A 2006/66/EK irányelv szerint a meghibásodott vagy elhasznált akkukat/ elemeket újra kell hasznosítani.

### **MEGJEGYZÉS!**

*Az ártalmatlanítási lehetőségekről tájékozódjon a szakkereskedőknél!*

## **CE megfelelőség**

Egyedüli felelősségünk tudatában kijelentjük, hogy a „Műszaki adatok” alatt leírt termék megfelel az alábbi szabványoknak vagy normatív dokumentumoknak:

EN 60745, a 2004/108/EK (2016. 4. 19-ig),  
a 2014/30/EU (2016. 4. 19-től),  
a 2006/42/EK és a 2011/65/EK irányelvek rendelkezései szerint.

A műszaki dokumentációkért felelős:  
FLEX-Elektrowerkzeuge GmbH, R & D  
Bahnhofstrasse 15, D-71711 Steinheim/Murr



Eckhard Rühle  
Manager Research &  
Development (R & D)

Klaus Peter Weinper  
Head of Quality  
Department (QD)

2015. 09. 30.

FLEX-Elektrowerkzeuge GmbH  
Bahnhofstrasse 15, D-71711 Steinheim/Murr

## **Felelősség kizárása**

A gyártó cég és a képviselői nem felelnek az olyan károkért vagy az üzletmenet megszakadása miatt elmaradt nyereségért, amelyeket a termék vagy a termék nem megengedett használata okozott. A gyártó cég és a képviselői nem felelnek az olyan károkért, amelyek szakszerűtlen használat miatt vagy más gyártó cégek gyártmányaival összefüggésben keletkeztek.



## Obsah

Použité symboly	137
Technické údaje	137
Přehled	138
Pro vaši bezpečnost	139
Hlučnost a vibrace	140
Návod k použití	141
Údržba a ošetřování	145
Pokyny pro likvidaci	145
CE shoda	145
Vyloučení odpovědnosti	145

## Použité symboly



### **VAROVÁNÍ!**

Označuje bezprostředně hrozící nebezpečí. Při nedodržení upozornění hrozí usmrcení nebo nejtěžší poranění.



### **POZOR!**

Označuje možnou nebezpečnou situaci. Při nedodržení upozornění hrozí poranění nebo věcné škody.



### **UPOZORNĚNÍ!**

Označuje typy pro použití a důležité informace.

## Symboly na nářadí



*Před uvedením do provozu si přečtěte návod k obsluze!*



*Noste ochranné brýle!*



*Noste chrániče sluchu!*



*Používejte lehký respirátor!*



*Pokyn pro likvidaci starého nářadí (viz stránka 145)!*

## Technické údaje

Akumulátorové vrtací kladivo	CHE 18.0-EC	
Jmenovité napětí	V	18
Akumulátor	AP 18.0 (2,5 Ah) AP 18.0 (5,0 Ah)	
Otáčky naprázdno	min <sup>-1</sup>	0–1400
Počet příklepů naprázdno	min <sup>-1</sup>	0–4500
Max. energie jednotlivého příklepu (podle „EPTA-procedure 05/2009“)	J	1,7
Mazání		mazací tuk
Uchycení nástroje		SDS-plus
Max. průměr vrtání – beton – dřevo – kov	mm mm mm	18 20 13
Hmotnost podle standardu „EPTA-procedure 01/2003“ (bez akumulátoru)	kg	2,0
Hmotnost akumulátoru 2,5 Ah 5,0 Ah	kg kg	0,42 0,72

## Přehled

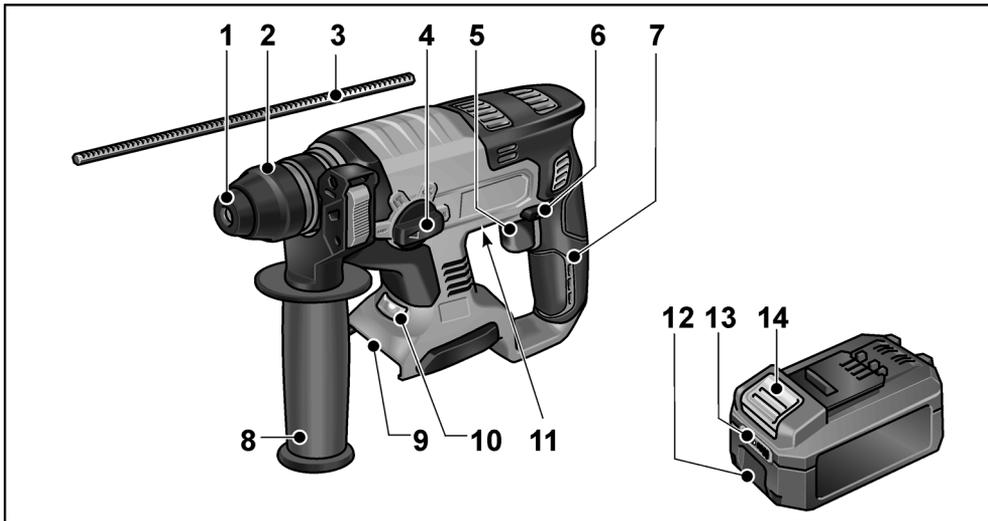

- |   |   |    |  |
|---|---|----|--|
| 1 | Ochranný protiprachový kryt   | 8  | Přídavná rukojeť                                 |
| 2 | Zajišťovací objímka   | 9  | Otvor pro vložení akumulátoru                    |
| 3 | Hloubkový doraz   | 10 | LED světlo<br>Pro osvětlení pracovního prostoru. |
| 4 | Otočný knoflík pro pracovní režim   | 11 | Typový štítek*                                   |
| 5 | Spínač<br>K zapnutí a vypnutí a dále<br>k rozběhnutí na maximální otáčky /<br>počet přiklepů. | 12 | Akumulátor Li-Ion<br>(2,5 Ah nebo 5,0 Ah)        |
| 6 | Přepínač směru otáčení  | 13 | Ukazatel stavu akumulátoru                       |
| 7 | Rukojeť   | 14 | Odjišťovací tlačítko akumulátoru                 |

\* není viditelný

## Pro vaši bezpečnost

### **VAROVÁNÍ!**

**Přečtěte si všechna bezpečnostní upozornění a pokyny.** Nedodržení bezpečnostních upozornění a pokynů mohou mít za následek úraz elektrickým proudem, požár a/nebo těžká poranění. **Všechna bezpečnostní upozornění a všechny pokyny si do budoucna uschovejte.**

*Před použitím elektrického nářadí si přečtěte:*

- tento návod k obsluze,
- „Všeobecná bezpečnostní upozornění“ pro zacházení s elektrickým nářadím v příloženém sešitu (č. publikace: 315.915),
- pravidla a předpisy pro zabránění úrazům, které platí v místě použití, a jedněte podle nich.

*Toto elektrické nářadí je zkonstruované podle současného stavu techniky a uznávaných bezpečnostnětechnických předpisů. Při jeho používání může přesto dojít k ohrožení života uživatele nebo třetí osoby, event. k poškození nářadí nebo jiných věcných hodnot. Elektrické nářadí používejte pouze*

- v souladu s určeným účelem,
- v bezvadném bezpečnostnětechnickém stavu.

*Okamžitě odstraňte poruchy omezující bezpečnost.*

### **Použití v souladu s určeným účelem**

Akumulátorové vrtací kladivo CHE 18.0-EC je určené

- pro profesionální použití v průmyslu a řemesle,
- k vrtání s příklepem do zdiva a betonu pro upevnění hmoždinek a kotev a vrtání průchozích otvorů,
- pro lehké sekací práce k odstraňování omítky a obkladů,
- k použití s nástrojem vhodným k tomuto účelu a doporučeným výrobcem pro toto nářadí.

## Bezpečnostní upozornění pro kladiva

- **Noste chrániče sluchu.** Působení hluku může způsobit ztrátu sluchu.
- **Používejte přídavné rukojeti dodané s nářadím.** Ztráta kontroly může vést k poraněním.
- **Když provádíte práce, při kterých může nástroj zasáhnout skrytá elektrická vedení nebo vlastní síťový kabel, uchopte nářadí pouze za izolované plochy rukojeti.** Kontakt s vedením pod napětím může uvést také kovové díly nářadí pod napětí a vést k úrazu elektrickým proudem.
- **Neotevírejte akumulátor.** Hrozí nebezpečí zkratu.
- **Chraňte akumulátor před horkem, např. také před trvalým slunečním zářením, ohněm, vodou a vlhkostí.** Hrozí nebezpečí výbuchu.
- **Při poškození a nesprávném používání akumulátoru z něj mohou unikát výpary.** Vytvěřte je a v případě obtíží vyhledejte lékaře. Výpary mohou dráždit dýchací cesty.

## Další bezpečnostní upozornění

- **Používejte vhodné detektory, abyste identifikovali skrytá napájecí vedení, nebo proveďte konzultaci s energetickými rozvodnými závody.** Kontakt s elektrickými vedeními může vést k požáru a úrazu elektrickým proudem. Poškození plynového potrubí může vést k výbuchu. Vniknutí do vodovodního potrubí způsobí věcné škody nebo může způsobit úraz elektrickým proudem.
- **Při práci držte elektrické nářadí pevně oběma rukama a postarejte se o stabilní postoj.** Oběma rukama budete elektrické nářadí vést bezpečněji.
- **Zabezpečte obrobek.** Obrobek uchycený upínacím zařízením je držený spolehlivěji než vaší rukou.
- **Používejte pouze nástroje s uchycením SDS-plus.** Zatažením za nástroj zkontrolujte jeho správné zajištění.

- **Poškozený ochranný protiprachový kryt nechejte okamžitě vyměnit.** Ochranný protiprachový kryt zabraňuje vniknutí prachu do uchycení nástroje.
- **Prach uvolněný z materiálů, jako jsou nátěry obsahující olovo, některé druhy dřeva, minerály a kovy, může představovat nebezpečí pro obsluhu nebo osoby nacházející se v blízkosti.** Vdechnutí nebo kontakt s tímto prachem může vést k onemocnění dýchacích cest a/nebo k alergickým reakcím.
  - Postarejte se o dobré větrání pracoviště!
  - Pokud možno použijte externí odsávání prachu.
  - Doporučujeme používat respirátor s filtrem třídy P2.
- Nepracovávajíte materiály, ze kterých se uvolňují látky ohrožující zdraví (např. azbest).
- **Používejte pouze originální akumulátory s napětím uvedeným na typovém štítku elektrického nářadí.** Při použití jiných akumulátorů, např. padělků, upravených akumulátorů nebo výrobků jiných výrobců, hrozí nebezpečí poranění a věcné škody v důsledku výbuchu akumulátoru.
- **Akumulátory nabíjejte pouze v nabíječce, která je doporučena výrobcem.** U nabíječky, která je vhodná pro určitý druh akumulátorů, hrozí nebezpečí požáru, pokud se používá s jinými akumulátory.
- **Špičaté předměty, např. hřebíky nebo šroubováky, nebo působení vnější síly mohou poškodit akumulátor.** Uvnitř akumulátoru může dojít ke zkratu a akumulátor může začít hořet, vybuchnout, přehřát se nebo se z něj může kouřit.
- Před veškerými pracemi na elektrickém nářadí nastavte přepínač směru otáčení do prostřední polohy.
- Přepínač směru otáčení, resp. nastavení krouticího momentu ovládejte pouze při zastaveném nářadí.
- K označení elektrického nářadí používejte pouze lepicí štítky. Nevrtajte žádné díry do tělesa nářadí.

## Hlučnost a vibrace

Hodnoty hluku a vibrací byly zjištěny podle EN 60745.

Hladina hluku nářadí vyhodnocená s filtrem A činí typicky:

- hladina akustického tlaku: 91 dB(A);
- hladina akustického výkonu: 102 dB(A);
- nejistota K: 3 dB.

Celková hodnota vibrací:

- Při vrtání s příklepem:
  - emitovaná hodnota  $a_{h1}$ : 16 m/s<sup>2</sup>;
  - nejistota K: 1,5 m/s<sup>2</sup>.
- Při sekání:
  - emitovaná hodnota  $a_{h1}$ : 10 m/s<sup>2</sup>;
  - nejistota K: 1,5 m/s<sup>2</sup>.

### **POZOR!**

*Uvedené naměřené hodnoty platí pro nové nářadí. Při každodenním používání se hodnoty hlučnosti a vibrací mění.*

### **UPOZORNĚNÍ!**

Úroveň vibrací uvedená v těchto pokynech byla změřena měřicí metodou stanovenou EN 60745 a lze ji použít k vzájemnému srovnání elektrického nářadí. Metoda je vhodná také pro předběžný odhad zatížení vibracemi.

Uvedená úroveň vibrací se vztahuje k hlavnímu použití elektrického nářadí. Při jiném způsobu použití, při použití s jinými nástroji nebo nedostatečné údržbě se úroveň vibrací může lišit. Zatížení vibracemi během celé pracovní doby se tím může výrazně zvýšit.

Pro přesný odhad zatížení vibracemi je potřeba brát v úvahu také dobu, kdy je nářadí vypnuté nebo sice běží, ale nepoužívá se. Zatížení vibracemi během celé pracovní doby se tím může výrazně snížit.

Stanovte doplňující bezpečnostní opatření na ochranu pracovníka před působením vibrací, jako je například údržba elektrického nářadí a nástrojů, udržování rukou v teple, organizace pracovních postupů.

### **POZOR!**

*Při akustickém tlaku větším než 85 dB(A) noste chrániče sluchu.*

## Návod k použití

### Před uvedením do provozu

Vybalte elektrické nářadí a příslušenství a zkontrolujte, zda je dodávka kompletní a zda nedošlo k poškození při přepravě.

#### **i** UPOZORNĚNÍ

Akumulátory nejsou při dodání úplně nabité. Před prvním použitím akumulátory plně nabijte. Viz k tomu návod k obsluze nabíječky.

### Nasazení/výměna akumulátoru

- Nabítý akumulátor zasuňte do elektrického nářadí, až úplně zaskočí.

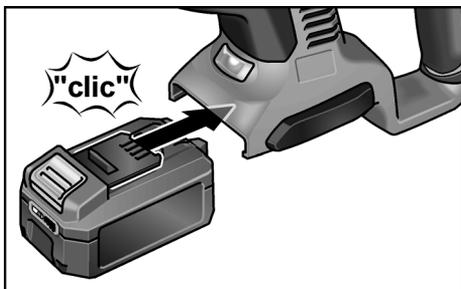

- Pro vyjmutí stiskněte odjišťovací tlačítka (1.) a akumulátor vytáhněte (2.).

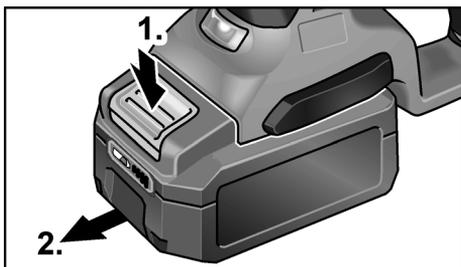

#### **! POZOR!**

Když akumulátor nepoužíváte, chraňte jeho kontakty. Volné kovové díly mohou zkratovat kontakty, hrozí nebezpečí výbuchu a požáru!

### Stav nabití akumulátoru

- Stisknutím tlačítka lze pomocí LED ukazatele stavu akumulátoru zkontrolovat stav nabití.

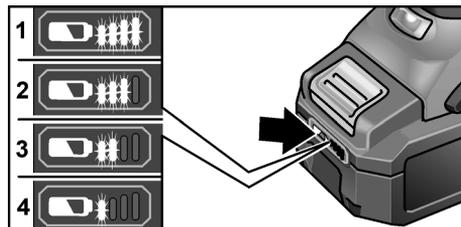

Když některá LED bliká, musí se akumulátor nabít. Pokud po stisknutí tlačítka nesvítí žádná LED, je akumulátor vadný a musí se vyměnit.

Ukazatel zhasne za 5 sekund.

#### **i** UPOZORNĚNÍ

Dodržujte pokyny pro nabíjení akumulátoru uvedené v návodu k obsluze nabíječky.

### Přestavení přídavné rukojeti

#### **! VAROVÁNÍ!**

Před prováděním veškerých prací na elektrickém nářadí vyjměte z nářadí akumulátor.

#### **! POZOR!**

Používejte elektrické nářadí pouze s namontovanou přídavnou rukojetí.

Aby byla zaručená bezpečná práce bez únavy, lze přídavnou rukojeť natočit do libovolné polohy.

#### **i** UPOZORNĚNÍ

Při namontovaném hlubkovém dorazu je rozsah natočení přídavné rukojeti omezený.

- Otáčením přídavné rukojeti proti směru hodinových ručiček povolte upnutí (1.).
- Přídavnou rukojeť otočte do požadované polohy (2.).

cs

CHE 18.0-EC

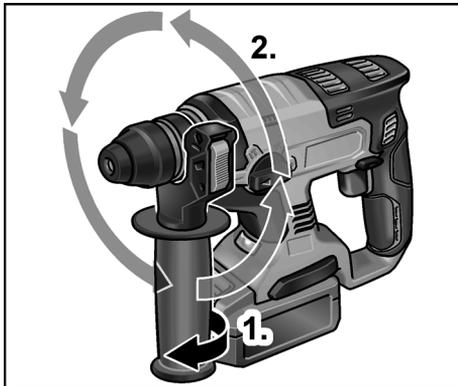

- Nastavení upevníte otáčením přidavné rukojeti po směru hodinových ručiček.

### Montáž hloubkového dorazu

#### **VAROVÁNÍ!**

Před prováděním veškerých prací na elektrickém nářadí vyjměte z nářadí akumulátor.

- Stiskněte upínací páčku na přidavné rukojeti v horní části a držte ji stisknutou (1.).
- Nasadte hloubkový doraz (2.).

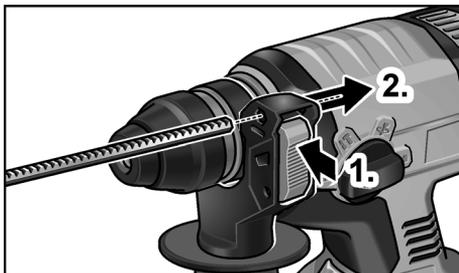

- Nastavte hloubkový doraz na potřebnou hloubku vrtání.
- Uvolněte upínací páčku.

#### **UPOZORNĚNÍ!**

Nasadte nástroje se stopkou SDS-plus do upínání SDS-plus až k zadnímu dorazu. Pokud by byl nástroj pohyblivý, mohlo by to způsobit nesprávné nastavení hloubky vrtání.

### Nasazení nástrojů se stopkou SDS-plus

#### **VAROVÁNÍ!**

Před prováděním veškerých prací na elektrickém nářadí vyjměte z nářadí akumulátor.

#### **POZOR!**

Použité nástroje mohou být horké. Noste ochranné rukavice!

#### **UPOZORNĚNÍ!**

Použité nástroje musí mít stopku SDS-plus. Pro nástroje bez stopky SDS-plus (např. vrtáky do dřeva) použijte tříčelistové sklíčidlo (viz „Montáž tříčelistového sklíčidla“).

- Zkontrolujte ochranný protiprachový kryt.
  - Znečistěný kryt vyčistěte.
  - Vadný ochranný protiprachový kryt nechejte vyměnit.
- Nástroje vyčistěte a stopky lehce namažte.

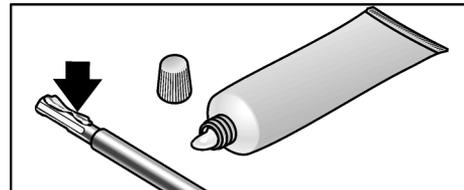

- Nasadte nástroj (1.) a otáčejte jím (2.), dokud nebude zajištěný.

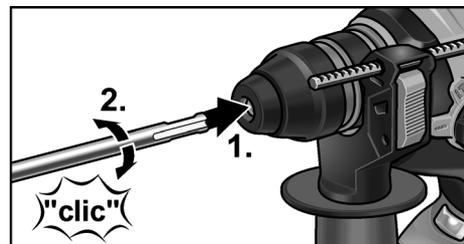

- Zkontrolujte zajištění zatažením za nástroj.

CHE 18.0-EC

CS

## Vyjmutí nástrojů

### ⚠ **VAROVÁNÍ!**

Před prováděním veškerých prací na elektrickém nářadí vyjměte z nářadí akumulátor.

### ⚠ **POZOR!**

Použité nástroje mohou být horké.  
Noste ochranné rukavice!

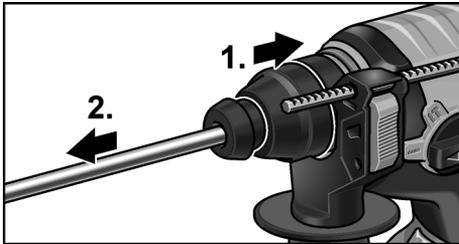

- Zajišťovací objímku zatáhněte dozadu (1.).
- Vyjměte nástroj (2.).

## Montáž tříčelistového sklíčidla

### **i** **UPOZORNĚNÍ!**

Pro montáž tříčelistového sklíčidla je zapotřebí originální adaptér z programu příslušenství FLEX.

- Tříčelistové sklíčidlo našroubujte na adaptér (1.).

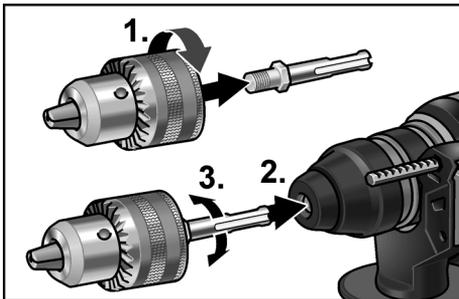

- Nasadte adaptér (2.) a otáčejte jím (3.), dokud nebude zajištěný.
- Zkontrolujte zajištění zatažením za tříčelistové sklíčidlo.

### ⚠ **POZOR!**

Při namontovaném tříčelistovém sklíčidle nikdy nepoužívejte pracovní režim sekání **T**-nebo vrtání s přiklepem **IT**! Mohlo by dojít k poškození nástroje a tříčelistového sklíčidla.

## Nastavení směru otáčení

### ⚠ **POZOR!**

Směr otáčení měňte jen při zastaveném elektrickém nářadí.



- Přepínač směru otáčení nastavte do potřebné polohy:
  - **Doleva:** proti směru hodinových ručiček (vyšroubování šroubů, povolování šroubů)
  - **Doprava:** po směru hodinových ručiček (vrtání, zašroubování šroubů, utahování šroubů)
  - **Uprostřed:** blokování zapnutí (výměna nástroje, při všech pracích na elektrickém nářadí)

## Nastavení pracovního režimu

### ⚠ **POZOR!**

Pracovní režim měňte pouze při zastaveném elektrickém nářadí.

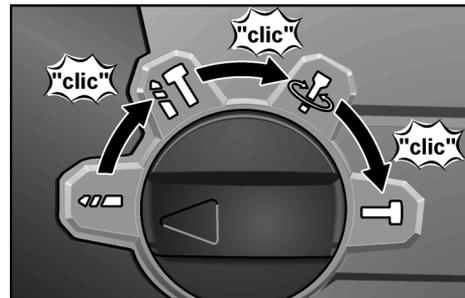

- Nastavte otočný knoflík na požadovaný pracovní režim:
  - Vrtání
  - Vrtání s přiklepem
  - Nastavení polohy sekáče (viz tam)
  - Sekání

cs

CHE 18.0-EC

**i UPOZORNĚNÍ!**

- Ve všech polohách musí otočný knoflík slyšitelně zaskočit.
- V poloze  (nastavení polohy sekáče) elektrické nářadí nezapínáte.

**Nastavení polohy sekáče**

Sekáč lze otočit do polohy, která je optimální pro prováděné práce.

- Nastavte otočný knoflík pro pracovní režim na symbol  (1.).
- Otáčejte sekáčem, dokud nebude sekáč v požadovaném úhlu (2.).

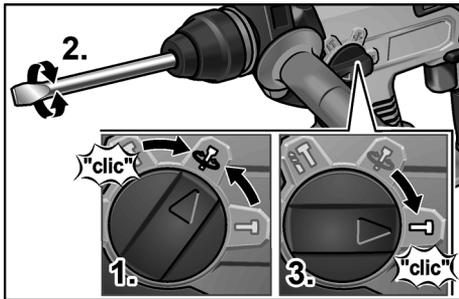

- Nastavte otočný knoflík pro pracovní režim na symbol  (3.). Dbejte na to, aby slyšitelně zaskočil!

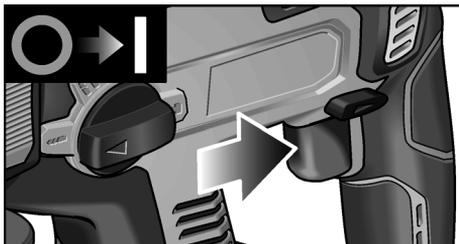
**Zapnutí elektrického nářadí**

- Stiskněte spínač a držte ho stisknutý. Spínač elektrického nářadí umožňuje pomalé zvyšování otáček, resp. počtu příklepů až na maximální hodnotu.

Při zapnutí elektrického nářadí osvětluje pracovní prostor LED.

Vypnutí nářadí:

- Uvolněte spínač.

**Pracovní pokyny****Vrtání / vrtání s příklepem**

1. Nastavte otočný knoflík pro pracovní režim na symbol  (vrtání), resp.  (vrtání s příklepem). Dbejte na to, aby slyšitelně zaskočil!
2. Nasadte vrták.
3. Nastavte přidavnou rukojeť do požadované polohy.
4. Nasadte akumulátor.
5. Uchopte elektrické nářadí oběma rukama a zaujměte pracovní polohu.



6. Nasadte vrták a zapněte elektrické nářadí.
7. Tlačte elektrické nářadí s citem dopředu.
8. Po ukončení vrtání nářadí vypněte.

**Sekání**

1. Nasadte sekáč.
2. Nastavte otočný knoflík pro pracovní režim na symbol .
3. Natočte sekáč do požadované polohy.
4. Nastavte otočný knoflík pro pracovní režim na symbol . Dbejte na to, aby slyšitelně zaskočil!
5. Nastavte přidavnou rukojeť do požadované polohy.
6. Nasadte akumulátor.
7. Uchopte elektrické nářadí oběma rukama a zaujměte pracovní polohu.
8. Zapněte elektrické nářadí.
9. Při sekání tlačte elektrické nářadí s citem dopředu tak, aby neposkakovalo.
10. Po ukončení práce nářadí vypněte.

**Ostatní upozornění**

- Použitím „ostrých“ nástrojů se zvyšuje pracovní výkon a prodlužuje životnost elektrického nářadí.
- Po ukončení práce elektrické nářadí vyčistěte a uložte v přepravním kufříku na suchém místě.



CHE 18.0-EC

CS

## Údržba a ošetřování

### **VAROVÁNÍ!**

Před prováděním veškerých prací na elektrickém nářadí vyjměte z nářadí akumulátor.

### **Čistění**

Nářadí a větrací štěrby pravidelně čistěte. Četnost čistění je závislá na opracovávaném materiálu a době používání. Vnitřní prostor s motorem pravidelně vyfoukejte suchým stlačeným vzduchem.

### **Opravy**

Opravy nechejte provádět výhradně v servisu autorizovaném výrobcem. Pokud je přípojovací kabel elektrického nářadí poškozený, musí se nahradit speciálně upraveným přípojovacím kabelem (způsob instalace X). Tento přípojovací kabel lze obdržet v zákaznickém servisu FLEX.

### **Náhradní díly a příslušenství**

Další příslušenství, zejména nástroje, najdete v katalogích výrobce. Rozkladové výkresy a seznamy náhradních dílů najdete na naší webové stránce: [www.flex-tools.com](http://www.flex-tools.com).

## Pokyny pro likvidaci

### **VAROVÁNÍ!**

Odstraněním síťového kabelu zajistěte, aby vysloužilý nářadí bylo nepoužitelné.

 Pouze pro země EU.  
Nevyhazujte elektrické nářadí do domovního odpadu!

Podle evropské směrnice 2012/19/ES o odpadních elektrických a elektronických zařízeních a podle odpovídajících ustanovení právních předpisů jednotlivých zemí se musí použité elektrické nářadí shromažďovat odděleně od ostatního odpadu a odevzdat k ekologické recyklaci.

### **Recyklace místo smíšeného odpadu.**

Nářadí, příslušenství a obal je třeba odevzdat k ekologické recyklaci. Plastové díly jsou označené, aby byla možná recyklace podle druhu materiálu.

### **VAROVÁNÍ!**

Nevyhazujte akumulátory/baterie do domovního odpadu, do ohně nebo do vody. Vysloužilé akumulátory neotevírejte.

Pouze pro země EU:

Podle směrnice 2006/66/ES se musí vadné nebo použité akumulátory/baterie recyklovat.

### **UPOZORNĚNÍ!**

O možnostech likvidace se informujte u specializovaného prodejce!

## CE shoda

Prohlašujeme na výhradní zodpovědnost, že výrobek popsáný v části „Technické údaje“ je v souladu s následujícími normami nebo normativními dokumenty:

EN 60745 podle ustanovení směrnic  
2004/108/ES (do 19.04.2016),  
2014/30/EU (od 20.04.2016),  
2006/42/ES, 2011/65/EG.

Za technické podklady zodpovídá:  
FLEX-Elektrowerkzeuge GmbH, R & D  
Bahnhofstrasse 15, D-71711 Steinheim/Murr



Eckhard Rühle  
Manager Research &  
Development (R & D)

Klaus Peter Weinper  
Head of Quality  
Department (QD)

30.09.2015

FLEX-Elektrowerkzeuge GmbH  
Bahnhofstrasse 15, D-71711 Steinheim/Murr

## Vyloučení odpovědnosti

Výrobce a jeho zástupce neodpovídají za škody a ušlý zisk vlivem přerušení obchodní činnosti, která byla způsobena výrobkem nebo eventuálně nemožností jeho použití. Výrobce a jeho zástupce neodpovídají za škody, které byly způsobeny nesprávným použitím nebo ve spojení s výrobky jiných výrobců.

## Obsah

Použité symboly	146
Technické údaje	146
Prehľad	147
Pre vašu bezpečnosť	148
Hlučnosť a vibrácie	149
Návod na obsluhu	150
Údržba a ošetrovanie	154
Pokyny na likvidáciu	154
CE Vyhlásenie o zhode	154
Vylúčenie zodpovednosti	154

## Použité symboly



### **VAROVANIE!**

Označuje bezprostredne hroziace nebezpečenstvo. Pri nedodržaní upozornenia hrozí usmrtenie alebo najťažšie poranenia.



### **POZOR!**

Označuje možnú nebezpečnú situáciu. Pri nedodržaní upozornenia hrozí poranenie alebo vecné škody.



### **UPOZORNENIE!**

Označuje tipy na používanie a dôležité informácie.

## Symboly na náradí



Pred uvedením do prevádzky si prečítajte návod na obsluhu!



Používajte ochranu očí!



Používajte ochranu sluchu!



Používajte ľahkú ochranu dýchacích ciest!



Pokyn na likvidáciu použitého spotrebiča (pozri na strane 154)!

## Technické údaje

Akumulátorové vŕtacie kladivo	CHE 18.0-EC	
Menovité napätie	V	18
Akumulátor	AP 18.0 (2,5 Ah) AP 18.0 (5,0 Ah)	
Otáčky naprázdno	min <sup>-1</sup>	0–1400
Počet úderov naprázdno	min <sup>-1</sup>	0–4500
Max. energia jednotlivého úderu (podľa „EPTA-procedure 05/2009“)	J	1,7
Mazanie		mazací tuk
Uchytenie nástroja		SDS-plus
Max. priemer vŕtania		
– betón	mm	18
– drevo	mm	20
– kov	mm	13
Hmotnosť podľa „EPTA-procedure 01/2003“ (bez akumulátora)	kg	2,0
Hmotnosť akumulátora		
2,5 Ah	kg	0,42
5,0 Ah	kg	0,72

CHE 18.0-EC

sk

## Prehľad

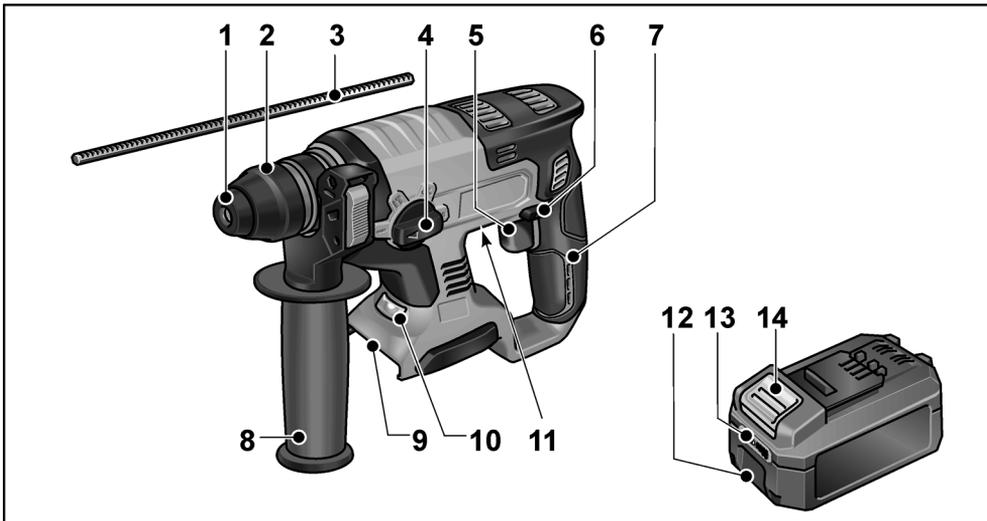

- |   |  |    |  |
|---|--|----|--|
| 1 | Ochranný protiprachový kryt  | 8  | Pridavná rukoväť                                   |
| 2 | Zaisťovacie puzdro   | 9  | Nabíjacia šachta pre akumulátor                    |
| 3 | Hĺbkový doraz  | 10 | LED osvetlenie<br>Na osvetlenie pracovnej oblasti. |
| 4 | Otočný gombík pre pracovný režim   | 11 | Výrobný štítok *                                   |
| 5 | Vypínač<br>Na zapnutie a vypnutie, ako aj<br>na nabehnutie až na maximálne<br>otáčky/počet úderov. | 12 | Lítium-iónový akumulátor<br>(2,5 Ah alebo 5,0 Ah)  |
| 6 | Prepínač predvoľby smeru otáčania  | 13 | Indikácia stavu akumulátora                        |
| 7 | Rukoväť  | 14 | Odsti'ovacie tlačidlo pre akumulátor               |

\* nie je viditeľný

## Pre vašu bezpečnosť

### **VAROVANIE!**

**Prečítajte si všetky bezpečnostné upozornenia a pokyny.** Zanedbanie dodržiavania bezpečnostných upozornení a pokynov môže mať za následok úraz elektrickým prúdom, požiar a/alebo ťažké poranenia. **Všetky bezpečnostné upozornenia a pokyny si odložte na budúce použitie.**

Pred použitím elektrického náradia si prečítajte:

- predložený návod na obsluhu,
- „Všeobecné bezpečnostné pokyny“ na zaobchádzanie s elektrickým náradím v priloženom zošite (č. publikácie: 315.915),
- pravidlá a predpisy na zabránenie úrazom platné pre miesto používania.

Toto elektrické náradie je skonštruované podľa súčasného stavu techniky a uznávaných bezpečnostnotechnických pravidiel. Pri používaní môže napriek tomu dôjsť k ohrozeniu zdravia a života používateľa alebo tretej osoby, prípadne k poškodeniu náradia alebo iných vecných hodnôt. Používajte elektrické náradie len

- na určené použitie,
- v bezchybnom bezpečnostnotechnickom stave.

Okamžite odstráňte poruchy, ktoré obmedzujú bezpečnosť.

### Určené použitie

Akumulátorové vŕtacie kladivo CHE 18.0-EC je určené

- na komerčné používanie v priemysle a remeselníctve,
- na vŕtanie s funkciou kladiva do muriva a betónu na uchytenie rozperiek a kotiev a na prerážanie otvorov,
- na ľahké dlabacie práce pri odstraňovaní omietky a obkladov,
- na použitie s nástrojom, ktorý je pre tento účel vhodný a výrobcom pre toto náradie odporučený.

## Bezpečnostné pokyny pre kladivá

- **Používajte ochranu sluchu.** Pôsobenie hluku môže zapríčiniť stratu sluchu.
- **Používajte prídavné rukoväti dodávané s náradím.** Strata kontroly môže viesť k poraneniam.
- **Náradie držte len za izolované plochy rukoväti, ak budete vykonávať práce, pri ktorých môže pracovný nástroj zasiahnuť skryté elektrické vedenia alebo vlastný sieťový kábel.** Kontakt s vedením, ktoré je pod napätím, spôsobí, že aj kovové súčiastky náradia sa dostanú pod napätie, čo má za následok zásah elektrickým prúdom.
- **Neotvárajte akumulátor.** Hrozí nebezpečenstvo skratu.
- **Chráňte akumulátor pred teplom, napr. stálym slnečným žiarením, ohňom, vodou a vlhkosťou.** Hrozí nebezpečenstvo výbuchu.
- **Pri poškodení a nevhodnom používaní akumulátora môžu uniknúť výpary.** Zabezpečte prívod čerstvého vzduchu a v prípade ťažkostí vyhľadajte lekára. Výpary môžu vyvolať dráždenie dýchacích ciest.

## Ďalšie bezpečnostné pokyny

- **Používajte vhodné detekčné prístroje na vyhľadávanie skrytých elektrických vedení alebo sa obráťte na miestny energetický podnik.** Kontakt s elektrickými vedeniami môže spôsobiť požiar alebo mať za následok zásah elektrickým prúdom. Poškodenie plynového potrubia môže mať za následok výbuch. Preniknutie do vodovodného potrubia spôsobí vecné škody alebo môže spôsobiť úraz elektrickým prúdom.
- **Pri práci držte elektrické náradie pevne obidvomi rukami a postarajte sa o stabilný postoj.** Elektrické náradie bude obidvomi rukami vedené istejšie.
- **Zaistite obrobok.** Obrobok, ktorý je uchytený upínacím zariadením, je držaný spoľahlivejšie ako vašou rukou.
- **Používajte iba nástroje s upínaním SDS-plus.** Ťahaním nástroja skontrolujte jeho správne zaistenie.

- **Poškodený ochranný protiprachový kryt dajte okamžite vymeniť.** Ochranný protiprachový kryt zabráňuje vniknutiu prachu do uchytenia nástroja.
- **Prach uvoľnený z materiálov, napr. z náterov obsahujúcich olovo, z niektorých druhov dreva, minerálov a kovov môže byť škodlivý pre obsluhujúci personál alebo osoby, ktoré sa nachádzajú v blízkosti.** Jeho vdychovanie alebo kontakt s takýmto prachom môže spôsobiť ochorenie dýchacích ciest a/alebo vyvolať alergické reakcie.
  - Postarajte sa o dobré vetranie pracoviska!
  - Ak je to možné, používajte externé odsávanie prachu.
  - Odporúča sa použitie ochrannej dýchacej masky s triedou filtra P2.
- Neobrábajte materiály, z ktorých sa uvoľňujú látky, ktoré ohrozujú zdravie (napr. azbest).
- **Používajte len originálne akumulátory s napätím, ktoré je uvedené na výrobnom štítku vášho elektrického náradia.** Pri použití iných akumulátorov, napr. napodobnenín, repasovaných akumulátorov alebo cudzích výrobkov, hrozí nebezpečenstvo poranení a vecných škôd následkom výbuchu akumulátora.
- **Akumulátory nabíjajte len nabíjačkami, ktoré odporúča výrobca.** Ak nabíjate nabíjačkou určenou pre určitý druh akumulátorov iné akumulátory, hrozí nebezpečenstvo požiaru.
- **Akumulátor sa môže poškodiť špicatými predmetmi, ako klínce alebo skrutkovač alebo pôsobením vonkajších síl.** Môže to viesť k vnútornému skratu a akumulátor môže zhorieť, dymiť, vybuchnúť alebo sa prehriať.
- Pred všetkými prácami na elektrickom náradí nastavte prepínač predvolby smeru otáčania do strednej polohy.
- Prepínač predvolby smeru otáčania, príp. nastavenie krútiaceho momentu aktivujte len vtedy, keď je nástroj zastavený.

- Na označenie elektrického náradia používajte iba lepiace štítky. Nevíťajte žiadne diery do telesa náradia.

## Hlučnosť a vibrácie

Hodnoty hluku a vibrácií boli zistené podľa EN 60745.

Hladina hluku náradia vyhodnotená s filtrom A je typicky:

- Hladina akustického tlaku: 91 dB(A);
- Hladina akustického výkonu: 102 dB(A);
- Neistota K: 3 dB.

Celková hodnota vibrácií:

- Pri vrтанí s funkciou kladiva:
  - Hodnota emisií  $a_h$ : 16 m/s<sup>2</sup>
  - Neistota K: 1,5 m/s<sup>2</sup>
- Pri sekaní:
  - Hodnota emisií  $a_h$ : 10 m/s<sup>2</sup>
  - Neistota K: 1,5 m/s<sup>2</sup>



### **POZOR!**

*Uvedené namerané hodnoty platia pre nové náradie. Pri dennom používaní sa hodnoty hlučnosti a vibrácií menia.*



### **UPOZORNENIE!**

Úroveň vibrácií uvedená v týchto pokynoch bola nameraná meracou metódou, ktorú stanovuje norma EN 60745 a je možné ju použiť na vzájomné porovnanie elektrického náradia. Hodí sa aj na predbežné posúdenie dynamického namáhania.

Uvedená úroveň vibrácií reprezentuje hlavné aplikácie elektrického náradia. Ak sa však elektrické náradie používa na iné aplikácie, s odlišnými pracovnými nástrojmi alebo s nedostatočnou údržbou, môže byť úroveň vibrácií odlišná. Toto môže dynamické namáhanie v priebehu celej pracovnej zmeny podstatne zvýšiť.

Pre presný odhad dynamického namáhania by sa mali tiež zohľadniť doby, v ktorých je náradie vypnuté alebo je síce v chode, ale v skutočnosti sa nepoužíva. Toto môže dynamické namáhanie v priebehu celej pracovnej doby výrazne znížiť.

sk

CHE 18.0-EC

Stanovte dodatočné bezpečnostné opatrenia pre ochranu obsluhy pred účinkami vibrácií, ako napríklad: údržba elektrického náradia a vložených nástrojov, udržiavanie teploty rúk, organizácia pracovných postupov.

**POZORI!**

Pri akustickom tlaku vyššom ako 85 dB(A) používajte ochranu sluchu.

**Návod na obsluhu****Pred uvedením do prevádzky**

Vybaľte elektrické náradie a príslušenstvo a skontrolujte kompletnosť dodávky a prepravné poškodenia.

**UPOZORNENIE**

Akumulátory nie sú pri dodávke úplne nabité. Pred prvým použitím akumulátory úplne nabite. Pozri návod na obsluhu nabíjačky.

**Vloženie/výmena akumulátora**

- Zatlačte nabitý akumulátor až po úplné zaskočenie do elektrického náradia.

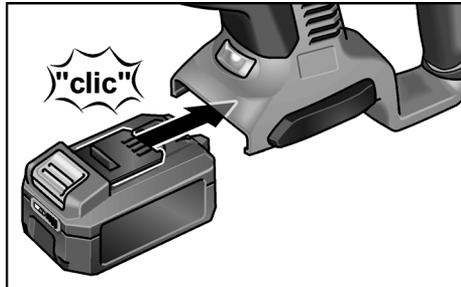

- Pri vyberaní stlačte zaist'ovacie tlačidlá (1.) a akumulátor vytiahnite (2.).

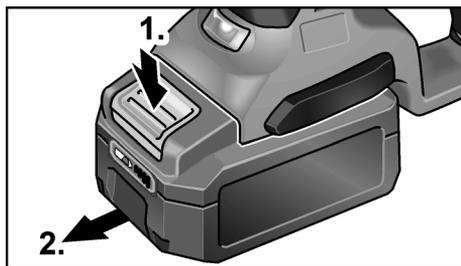
**POZORI!**

Pri nepoužívaní chráňte kontakty akumulátora. Volné kovové časti môžu vytvoriť krátke spojenie kontaktov, hrozí nebezpečenstvo výbuchu a požiaru!

**Stav nabitia akumulátora**

- Stlačením tlačidla sa môže na LED indikácii stavu nabitia akumulátora skontrolovať stav nabitia.

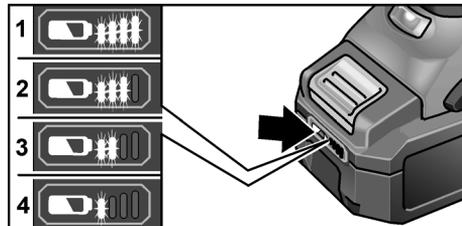

Ak niektorá z LED bliká, akumulátor sa musí nabiť. Keď po stlačení tlačidla nesvieti žiadna LED, akumulátor je chybný a musí sa vymeniť.

Indikácia po 5 sekundách zhasne.

**UPOZORNENIE**

Dodržiavajte pokyny na nabíjanie akumulátora uvedené v návode na obsluhu nabíjačky.

**Nastavenie prídavnej rukoväti****VAROVANIE!**

Pred všetkými prácami na elektrickom náradí vyberte akumulátor z náradia.

**POZORI!**

Používajte elektrické náradie len s namontovanou prídavnou rukoväťou.

Aby sa zaručila bezpečná a neunavujúca práca, je možné prídavnú rukoväť otočiť do ľubovoľnej polohy.

**UPOZORNENIE**

Pri namontovanom hĺbkovom doraze je obmedzený rozsah otáčania prídavnej rukoväti.

- Povoľte zovretie otáčaním prídavnej rukoväti proti smeru chodu hodinových ručičiek (1.).
- Prídavnú rukoväť otočte do požadovanej polohy (2.).

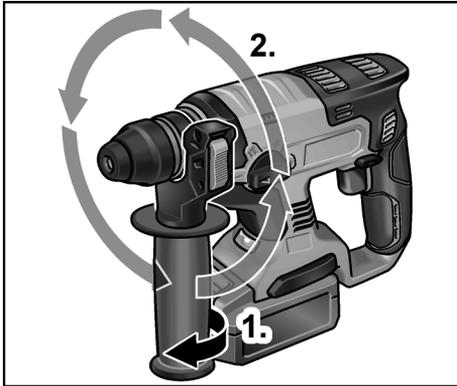

- Otáčaním prídavnej rukoväti v smere chodu hodinových ručičiek zafixujete nastavenie.

### Montáž hĺbkového dorazu

#### **VAROVANIE!**

Pred všetkými prácami na elektrickom náradí vyberte akumulátor z náradia. Náradí vytiahnite sieťovú zástrčku.

- Upínaciu páku na prídavnej rukoväti (1.) stlačte v hornej oblasti a držte ju.

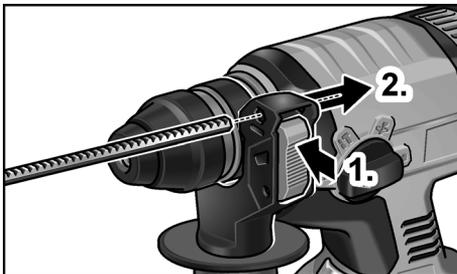

- Vsuňte hĺbkový doraz (2.).
- Nastavte hĺbkový doraz na potrebnú hĺbku vrtania.
- Uvoľnite upínaciu páku.

#### **UPOZORNENIE!**

Zasuňte nástroje so stopkou SDS-plus až po zadný doraz do upínania nástrojov SDS-plus. Ináč môže pohyblivosť nástroja viesť k nesprávnemu nastaveniu hĺbky vrtania.

### Vloženie nástrojov so stopkou SDS-plus

#### **VAROVANIE!**

Pred všetkými prácami na elektrickom náradí vyberte akumulátor z náradia.

#### **POZOR!**

Používané pracovné nástroje môžu byť horúce. Používajte ochranné rukavice!

#### **UPOZORNENIE!**

Používané nástroje musia mať stopku SDS-plus. Pre nástroje bez stopky SDS-plus (napr. vrtáky do dreva) použite trojčelust'ové skľučovadlo (pozri „Montáž trojčelust'ového skľučovadla“).

- Skontrolujte ochranný protiprachový kryt.
  - Znečistený kryt vyčistite.
  - Chybný ochranný protiprachový kryt dajte vymeniť.
- Nástroje vyčistite a stopku ľahko namastite.

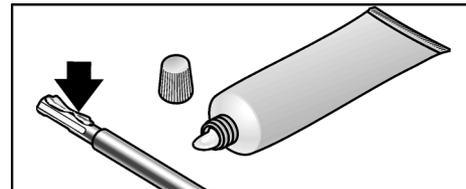

- Nasadte pracovný nástroj (1.) a otáčajte ním (2.), kým sa nezaistí.

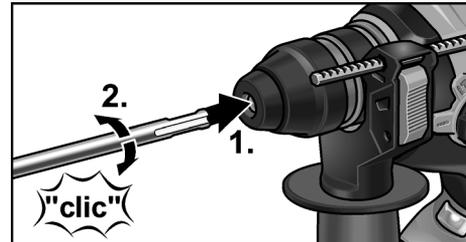

- Zaistenie skontrolujte ťahaním pracovného nástroja.

### Vybratie nástrojov

#### **VAROVANIE!**

Pred všetkými prácami na elektrickom náradí vyberte akumulátor z náradia.

sk

CHE 18.0-EC

**! POZOR!**

Použité pracovné nástroje môžu byť horúce. Používajte ochranné rukavice!

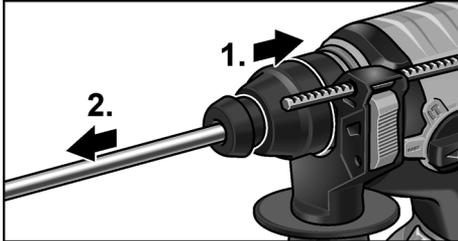

- Ťahajte blokovacie puzdro smerom dozadu (1.).
- Vyberte pracovný nástroj (2.).

**Montáž trojčelust'ového skľučovadla****i UPOZORNENIE!**

Na montáž trojčelust'ového skľučovadla je potrebný originálny adaptér zo sortimentu príslušenstva FLEX.

- Trojčelust'ové skľučovadlo naskrutkujte na adaptér (1.).

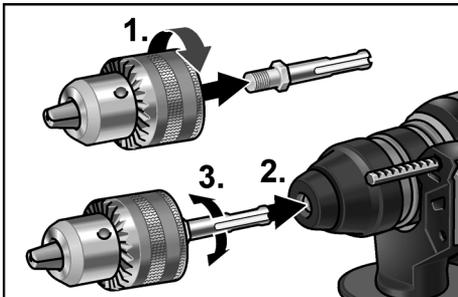

- Nasadte adaptér (2.) a otáčajte ho (3.), kým sa nezaistí.
- Zaistenie skontrolujte ťahaním trojčelust'ového skľučovadla.

**! POZOR!**

Pri montáži trojčelust'ového skľučovadla nikdy nepoužívajte pracovný režim sekania  alebo vrtacieho kladiva ! Nástroj a trojčelust'ové skľučovadlo sa môžu poškodiť!

**Predvoľba smeru otáčania****! POZOR!**

Smer otáčania sa môže meniť len vtedy, keď je elektrické náradie zastavené.

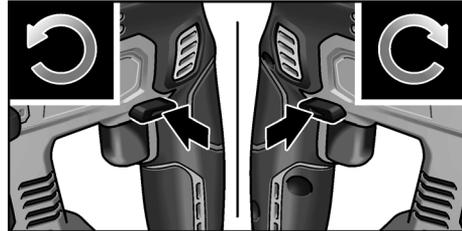

- Nastavenie prepínača predvoľby smeru otáčania do potrebnej polohy:
  - **Vľavo:** proti smeru chodu hodinových ručičiek (vyskrutkovanie, uvoľnenie skrutiek)
  - **Vpravo:** v smere chodu hodinových ručičiek (vítanie, zaskrutkovanie, uťahovanie skrutiek)
  - **V strede:** Blokovanie zapnutia (výmena nástroja, pri prácach na elektrickom náradí)

**Nastavenie pracovného režimu****! POZOR!**

Pracovný režim meňte len vtedy, keď je elektrické náradie zastavené.

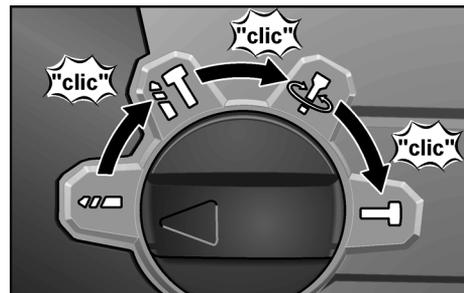

- Nastavte otočný gombík na požadovaný pracovný režim:

-  vrtanie
-  vrtanie s funkciou kladiva
-  nastavenie polohy sekáča (pozri tam)
-  sekание



CHE 18.0-EC

sk

**i UPOZORNENIE!**

- Vo všetkých polohách sa musí otočný gombík počuteľne zaistiť.
- V polohe  (nastavenie polohy sekáča) elektrické náradie nezapínajte.

**Nastavenie polohy sekáča**

Sekáč sa dá otočiť do polohy, ktorá je optimálna pre vykonávané práce.

- Nastavte otočný gombík pre pracovný režim na symbol  (1.).
- Otáčajte sekáč, kým nedosiahne požadovaný uhol (2.).

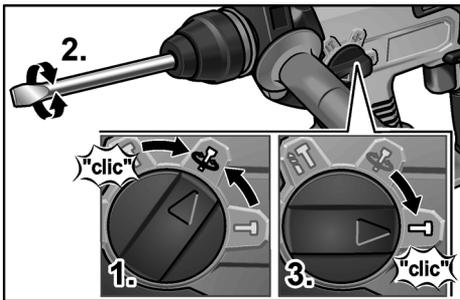

- Nastavte otočný gombík pre pracovný režim na symbol  (3.). Dávajte pozor na počuteľné zaistenie!

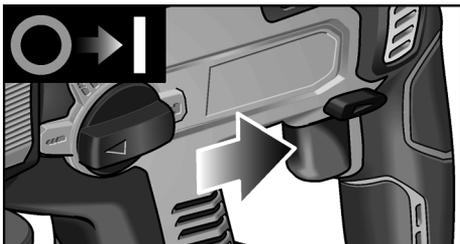
**Zapnutie elektrického náradia**

- Stlačte vypínač a držte ho stlačený. Vypínač elektrického náradia umožňuje pomalé zvyšovanie otáčok, prípadne počtu úderov až na maximálnu hodnotu.

Pri zapnutom elektrickom náradí osvetľuje LED pracovnú oblasť.

Vypnutie náradia:

- Uvoľníte vypínač.

**Pracovné pokyny****Vŕtanie/vŕtanie s funkciou kladiva**

1. Nastavte otočný gombík pre pracovný režim na symbol  (vŕtanie), príp.  (vŕtanie s funkciou kladiva). Dávajte pozor na počuteľné zaistenie!
2. Nasadte vrták.
3. Nastavte prídavnú rukoväť do požadovanej polohy.
4. Vložte akumulátor.
5. Uchopte elektrické náradie obidvomi rukami a zaujmite pracovnú polohu.



6. Nasadte vrták a zapnite elektrické náradie.
7. Tlačte elektrické náradie s citom dopredu.
8. Po ukončení vŕtania náradie vypnite.

**Sekanie**

1. Nasadte sekáč.
2. Nastavte otočný gombík pre pracovný režim na symbol .
3. Otočte sekáč do požadovanej polohy.
4. Nastavte otočný gombík pre pracovný režim na symbol . Dávajte pozor na počuteľné zaistenie!
5. Nastavte prídavnú rukoväť do požadovanej polohy.
6. Vložte akumulátor.
7. Uchopte elektrické náradie obidvomi rukami a zaujmite pracovnú polohu.
8. Zapnite elektrické náradie.
9. Pri sekaní tlačte elektrické náradie s citom dopredu tak, aby neskákalo.
10. Po ukončení práce náradie vypnite.

### Ostatné upozornenia

- Použitie „ostrých“ pracovných nástrojov zvyšuje pracovný výkon a predlžuje životnosť elektrického náradia.
- Po ukončení práce elektrické náradie vyčistite a uložte v prepravnom kufri na suchom mieste.

### Údržba a ošetrovanie

#### **VAROVANIE!**

*Pred všetkými prácami na elektrickom náradí vyberte akumulátor z náradia.*

#### Čistenie

Náradie a vetracie štrbiny pravidelne čistite. Časť čistenia závisí od opravovaného materiálu a doby používania. Vnútroň priestor telesa s motorom pravidelne vyfúkajte suchým stlačeným vzduchom.

#### Opravy

Opravy zverte výlučne niektorej autorizovanej servisnej dielni výrobcu.

#### Náhradné súčiastky a príslušenstvo

Ďalšie príslušenstvo, najmä pracovné nástroje, nájdete v katalógoch výrobcu. Výkresy zostavy a zoznamy náhradných súčiastok nájdete na našej webovej stránke: [www.flex-tools.com](http://www.flex-tools.com)

### Pokyny na likvidáciu

#### **VAROVANIE!**

*Odstránením sieťového kábla zabezpečte, aby sa náradie, ktoré už doslúžilo, nedalo používať.*

-  Len pre krajiny EÚ. Nevyhadzujte elektrické náradie do domového odpadu!

Podľa európskej smernice 2012/19/ES o odpade z elektrických a elektronických zariadení (OEEZ) a jej transpozície do národného práva sa musí odpad z použitého elektrického náradia separovať a odovzdať na recykláciu v súlade s ochranou životného prostredia.

#### **Získavanie druhotných surovín namiesto likvidácie odpadu**

Náradie, príslušenstvo a obal by sa mali odovzdať na ekologickú recykláciu. Plastové časti sú označené na recykláciu podľa druhu.

#### **VAROVANIE!**

*Nevyhadzujte akumulátory/batérie do domového odpadu, do ohňa alebo do vody. Akumulátory, ktoré už doslúžili, neotvárajte.*

Len pre krajiny EÚ:

Podľa smernice 2006/66/ES sa musia chybné alebo použité akumulátory/batérie recyklovať.

#### **UPOZORNENIE!**

*O možnostiach likvidácie sa informujte u špecializovaného obchodníka!*

### CE Vyhlásenie o zhode

Vyhlasujeme na svoju výlučnú zodpovednosť, že výrobok opísaný v časti „Technické údaje“ sa zhoduje s nasledujúcimi normami alebo normatívnymi dokumentmi:

EN 60745 podľa ustanovení smerníc 2004/108/ES (do 19.04.2016), 2014/30/EÚ (od 20.04.2016), 2006/42/ES, 2011/65/ES.

Zodpovednosť za technické podklady:  
FLEX-Elektrowerkzeuge GmbH, R & D  
Bahnhofstrasse 15, D-71711 Steinheim/Murr



Eckhard Rühle  
Manager Research &  
Development (R & D)

Klaus Peter Weinper  
Head of Quality  
Department (QD)

30.09.2015, FLEX-Elektrowerkzeuge GmbH  
Bahnhofstrasse 15, D-71711 Steinheim/Murr

### Vylúčenie zodpovednosti

Výrobca a jeho zástupca neručia za škody a ušlý zisk následkom prerušenia obchodnej činnosti, ktorá bola spôsobená výrobkom alebo nemožnosťou jeho použitia. Výrobca a jeho zástupca nenesú zodpovednosť za škody, ktoré boli spôsobené neodborným použitím alebo v spojení s výrobkami iných výrobcov.

## Sisukord

Kasutatud sümbolid . . . . .	155
Tehnilised andmed . . . . .	155
Lühiülevaade . . . . .	156
Teie ohutuse heaks . . . . .	157
Müra ja vibratsioon . . . . .	158
Kasutusjuhend . . . . .	159
Hooldus ja korrashoid . . . . .	163
Juhised jäätmekäitluseks . . . . .	163
C €-vastavus . . . . .	163
Vastutuse välistamine . . . . .	163

## Kasutatud sümbolid

### **HOIATUS!**

Tähistab otsest ohtu. Juhise eiramine võib lõppeda surma või üliraskete vigastustega.

### **ETTEVAATUST!**

Tähistab võimalikku ohtlikku olukorda. Juhise eiramine võib põhjustada vigastusi või tekitada ainelist kahju.

### **JUHIS!**

Tähistab olulist informatsiooni või nõuandeid kasutajale.

## Sümbolid seadmel



*Enne kasutuselevõttu lugege kasutusjuhendit!*



*Kandke kaitseprille!*



*Kandke kuulmiskaitsevahendeid!*



*Kandke kergert respiraatormaski!*



*Vanaseadmete jäätmekäitus (vaata lehekülge 163)!*

## Tehnilised andmed

Aku-puurvasar	CHE 18.0-EC	
Nimipinge	V	18
Aku	AP 18.0 (2,5 Ah) AP 18.0 (5,0 Ah)	
Tühikäigu pöörlemiskiirus	min <sup>-1</sup>	0–1400
Löökide arv tühikäigul	min <sup>-1</sup>	0–4500
Max ühe löögi energia („EPTA-procedure 05/2009” järgi)	J	1,7
Määrimine		Määre
Tarviku kinnitus		SDS-plus
max puurimisava läbimõõt		
– betoon	mm	18
– puit	mm	20
– metall	mm	13
Kaal „EPTA-procedure 01/2003” (ilma akuta) järgi	kg	2,0
Kaal: aku 2,5 Ah	kg	0,42
5,0 Ah	kg	0,72

et

CHE 18.0-EC

## Lühiülevaade

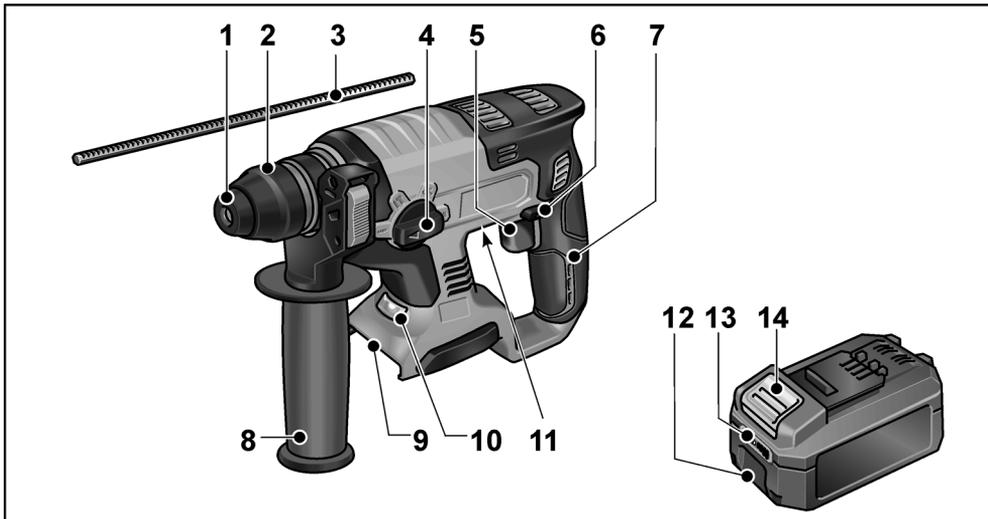

- |   |  |    |  |
|---|--|----|--|
| 1 | <b>Tolmukaitse</b>   | 8  | <b>Lisakäepide</b>                             |
| 2 | <b>Lukustushülss</b>   | 9  | <b>Aku pesa</b>                                |
| 3 | <b>Sügavuspiiraja</b>  | 10 | <b>LED-valgustus</b><br>Tööala valgustamiseks. |
| 4 | <b>Töörežiimi lüliti</b>   | 11 | <b>Andmeplaat*</b>                             |
| 5 | <b>Lüliti</b><br>Sisse- ja väljalülitamiseks<br>ning kiirendamiseks kuni<br>maksimaalse pöorete/löökide arvu<br>saavutamiseni. | 12 | <b>Liitiumioonaku (2,5 Ah või 5,0 Ah)</b>      |
| 6 | <b>Pöörlemissuuna eelvaliku lüliti</b>   | 13 | <b>Aku olekunäidik</b>                         |
| 7 | <b>Käepide</b>   | 14 | <b>Aku lukustusest vabastamise nupp</b>        |

\* ei ole nähtav

## Teie ohutuse heaks

### HOIATUS!

**Lugege läbi kõik ohutusjuhised ja juhendid.** Ohutusjuhiste ja juhendite eiramise tagajärjeks võib olla elektrilöök, tulekahju ja/ või rasked kehavigastused. **Hoidke kõik ohutusjuhised ja juhendid alles, et neid ka hiljem kasutada.**

Enne elektritööriista kasutamist lugege läbi järgmised juhendid ja järgige neid:

- käesolev kasutusjuhend,
- lisatud brošüür „Üldised ohutusjuhised“ elektritööriistade käsitlemise kohta (kirje nr 315.915),
- töökohal kehtivad õnnetusjuhtumite ärahoidmise eeskirjad.

Elektritööriist on valmistatud uusima tehnika ja tunnustatud ohutuseeskirjade järgi. Sellest hoolimata võib kasutamisel tekkida olukord, mis võib ohustada seadmega töötaja või kolmanda isiku elu ja tervist, kahjustada seadet ennast või tekitada muud varalist kahju. Kasutage elektritööriista ainult

- selleks ette nähtud otstarbel ja
- kui seade on ohutustehnilises mõttes täiesti korras.

Turvalisust ohustavad rikked tuleb kohe kõrvaldada.

### Otstarbekohane kasutamine

Aku-puurvasar CHE 18.0-EC on ette nähtud

- professionaalseks kasutamiseks tööstuses ja käsitöösektoris,
- müüritises ja betoonis tüübel- ja ankurkinnituste avade ning läbiviiguavade puurimiseks,
- kergemaks meislitööks krohvi ja keraamiliste plaatide eemaldamisel,
- kasutamiseks selleks sobiva ja tootja poolt selle tööriista jaoks soovitatud tarvikuga.

## Ohutusnõuded vasarate kasutamisel

- **Kandke kuulmiskaitsevahendit.** Mürä võib põhjustada kuulmiskahjustusi.
- **Kasutage koos seadmega tarnitud lisakäepidemeid.** Kontrolli kaotamine seadme üle võib põhjustada vigastusi.
- **Tehes töid, kus tarvik võib kokku puutuda varjatud elektrijuhtmete või seadme enda toitejuhtmega, hoidke kinni ainult seadme isoleeritud käepidemetest.** Kokkupuude pingestatud juhtmega võib pingestada ka seadme metallosad ja põhjustada elektrilöögi.
- **Ärge avage akut.** Võib tekkida lühis.
- **Kaitske akut kuumuse (näiteks ka pikaajalise päikesekiirguse), tule, vee ja niiskuse eest.** Aku võib plahvatada.
- **Aku vigastamisel ja ebakorrektsel kasutamisel võivad väljuda aurud.** Tuulutage värske õhuga ja pöörduge kaebuste tekkimisel arsti poole. Aurud võivad ärritada hingamisteid.

## Ohutusalane lisateave

- **Kasutage varjatud juhtmete avastamiseks vastavat detektorit või pöörduge informatsiooni saamiseks piirkondliku elektritarnija poole.** Kokkupuude elektrijuhtmega võib põhjustada tulekahju ja elektrilöögi. Gaasijuhtme kahjustamine võib põhjustada plahvatuse. Veetoru vigastamine toob kaasa ainelise kahju ja võib põhjustada elektrilöögi.
- **Hoidke elektritööriistast mõlema käega tugevalt kinni ning valige endale stabiilne ja ohutu tööasend.** Mõlema käega elektritööriistast kinni hoides saab seda turvalisemalt juhtida.
- **Kinnitage töödeldav detail.** Kinnitusrakisesse kinnitatud detail püsib kindlamini paigal kui käega kinni hoides.
- **Kasutage ainult SDS-plus-kinnitusega tarvikuid.** Lukustuse kontrollimiseks tõmmake tarvikust.
- **Kahjustunud tolmukaitse tuleb lasta kohe välja vahetada.** Tolmukaitse hoiab tarvikukinnituse tolmu puhtana.

- **Mõnedest materjalidest (näiteks pliisisaldusega värvkatted, mõningad puiduliigid, mineraalid ja metallid) eralduv tolm võib ohustada tööriista kasutajat või läheduses viibivaid inimesi.** Nende tolmude sissehingamine või kokkupuude nendega võib esile kutsuda hingamisteede haigusi ja/või allergilisi reaktsioone.
  - Hoolitsege selle eest, et töökoht oleks hästi õhutatud!
  - Võimaluse korral kasutage välist tolmueemaldust.
  - Soovitav on kasutada respiraatorit, mis on varustatud P2-klassi filtriga.
- Töödelda ei tohi materjale, millest eralduv tervisekahjulikke aineid (nt asbest).
- **Kasutage ainult elektritööriista tüübisiidile märgitud pingega orginaalakusid.** Teiste akude kasutamisel (nt imitatsioonid, töödeldud akud või teiste firmade tooted) võib aku plahvatada ja tekitada vigastusi või ainelist kahju.
- **Laadige akusid ainult tootja soovitatud akulaadijaga.** Kui akulaadijaga laetakse akusid, mis ei ole selle akulaadija jaoks ette nähtud, võib tekkida tulekahju.
- **Teravad esemed (nt naelad või kruvikeerajad) või välise jõu mõju võivad akut kahjustada.** Võib tekkida sisemine lühis ja aku võib süttida, suitseda, plahvatada või üle kuumeneda.
- Seadke enne iga tööd elektritööriista pöörlemis-suuna eelvaliku lüliti keskmisse asendisse.
- Rakendage pöörlemis-suuna eelvaliku lülitit ja pöördemomendi regulaatorit ainult siis, kui tööriist on seisatud.
- Kasutage elektritööriista märgistamiseks ainult kleebiseid.  
Ärge puurige korpusesse auke.

## Müra ja vibratsioon

Müra- ja vibratsiooninäitajad on kindlaks määratud standardi EN 60745 kohaselt.

Seadme tüüpiline A-reitinguga müratase:

- helirõhu tase: 91 dB(A);
- helivõimsuse tase: 102 dB(A);
- määramatus K: 3 dB.

Vibratsiooni koguväärtus:

- vasaraga puurimisel:
  - emissiooni väärtus  $a_{H1}$ : 16 m/s<sup>2</sup>
  - määramatus K: 1,5 m/s<sup>2</sup>
- meiseldamisel:
  - emissiooni väärtus  $a_{H1}$ : 10 m/s<sup>2</sup>
  - määramatus K: 1,5 m/s<sup>2</sup>

### **TÄHELEPANU!**

*Antud mõõteväärtused kehtivad uute seadmete kohta. Igapäevases töös müra- ja vibratsiooninäitajad muutuvad.*

### **JUHIS!**

Neis juhistes antud vibratsioonitase on mõõdetud EN 60745 standarditud mõõtmismeetodi järgi ning seda saab kasutada elektritööriistade omavaheliseks võrdlemiseks. Sobib ka vibratsioonikoormuse esialgseks hindamiseks.

Antud vibratsioonitase kehtib elektritööriista jaoks ette nähtud kasutuse puhul. Kui elektritööriista kasutatakse muuks otstarbeks, muude tarvikutega või ei hooldata nõuetele vastavalt, võivad tekkida kõrvalekalded nimetatud vibratsioonitasemest. See võib vibratsioonikoormust kogu tööaja lõikes tunduvalt suurendada.

Vibratsioonikoormuse täpsel hindamisel tuleks arvestada ka aegu, mil tööriist on välja lülitatud või on küll sisse lülitatud, ent sellega ei töötata. See võib vibratsioonikoormust kogu tööaja lõikes tunduvalt vähendada.

Määrake kindlaks täiendavad kaitsemeetmed kasutaja kaitsmiseks vibratsiooni mõju eest, nt elektritööriista ja tarvikute hooldamine, tööprotsesside korrastamine, käte soojana hoidmine.

### **ETTEVAATUST!**

*Kui helirõhk on üle 85 dB(A), tuleb kanda kuulmiskaitsevahendit.*

## Kasutusjuhend

### Enne kasutuselevõttu

Võtke elektritööriist ja tarvikud pakendist välja ning veenduge, et kõik osad on olemas ega ole saanud transpordi käigus kahjustada.

#### **i** **JUHIS!**

*Akud ei ole tarnimisel päris täis laetud. Laadige enne kasutuselevõttu akud täis. Selle kohta vaadake laadija kasutusjuhendist.*

### Aku sisestamine/vahetamine

- Lükake laetud aku kuni täieliku fikseerumiseni elektritööriista.

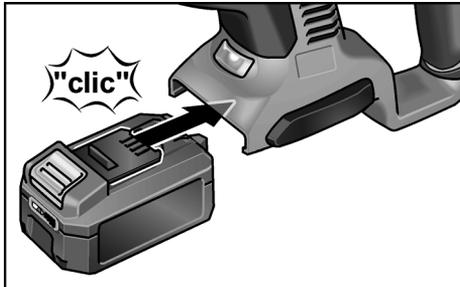

- Väljavõtmiseks vajutage vabastusnuppu (1.) ja võtke aku välja (2.).

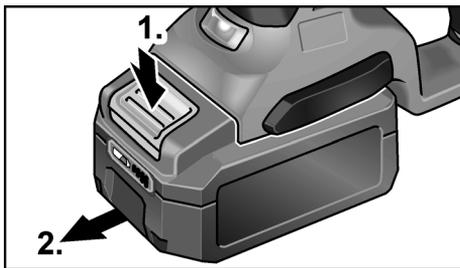

#### **!** **ETTEVAATUST!**

*Kaitske akukontakte ajal, mil seda ei kasutata. Metallosadega kokkupuutumisel võib tekkida lühis. Ettevaatust, plahvatus- ja tuleoht!*

### Aku laadimisolek

- Nupulevajutusega saab laadimisoleku näidiku LEDiit kontrollida aku laetuse taset.

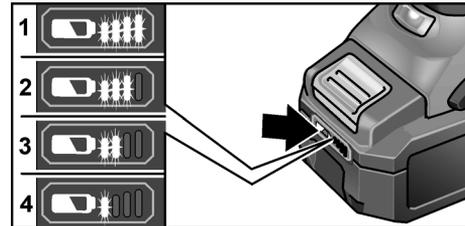

Kui üks LEDidest vilgub, tuleb akut laadida. Kui pärast nupulevajutust ei sütti ükski LED, on aku defektne ja tuleb välja vahetada. Näit kustub 5 sekundi pärast.

#### **i** **JUHIS!**

*Järgige laadija kasutusjuhendis olevat teavet aku laadimise kohta.*

### Lisakäepideme reguleerimine

#### **!** **HOIATUS!**

*Enne kõiki elektritööriistal tehtavaid töid eemaldage sellest aku.*

#### **!** **ETTEVAATUST!**

*Kasutage elektritööriista ainult koos paigaldatud lisakäepidemega.*

Lisakäepidemele saab valida suvalise asendi, et töötamine oleks turvalisem ega väsitaks.

#### **i** **JUHIS!**

*Paigaldatud sügavuspiiraja korral on lisakäepideme pööramisala piiratud.*

- Vabastage klemm, keerates lisakäepidet vastupäeva (1.).

et

CHE 18.0-EC

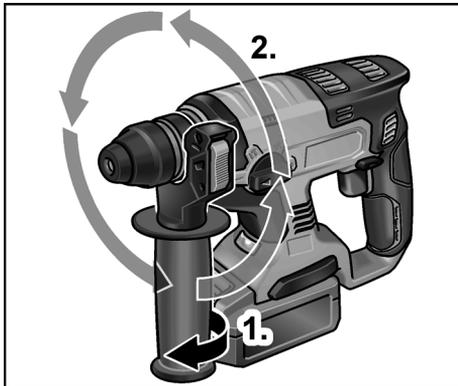

- Pöörake lisakäepide soovitud asendisse (2.).
- Fikseerige asend, keerates lisakäepidet päripäeva.

### Sügavuspiiraja paigaldamine

#### ⚠ HOIATUS!

Enne kõiki elektritööriistal tehtavaid töid eemaldage sellest aku.

- Vajutage lisakäepideme ülaosas olevat lukustushooba ja hoidke seda all (1.).
- Lükake sügavuspiiraja sisse (2.).

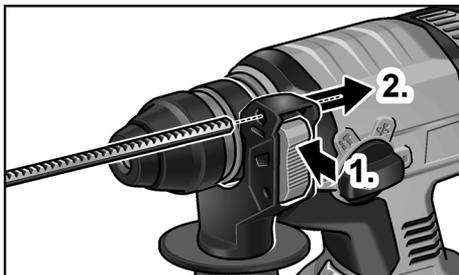

- Seadke sügavuspiirajal vajalik puurimissügavus.
- Laske lukustushoob lahti.

#### i JUHIS!

Nihutage tööriista SDS-plus-vardaga kuni tagumise piirikuni SDS-plus-kinnitusse. Vastasel juhul võib tööriista liikumise tõttu muutuda valeks puurimissügavuse seade.

### SDS-plus-kinnitusega tarvikute kasutamine

#### ⚠ HOIATUS!

Enne kõiki elektritööriistal tehtavaid töid eemaldage sellest aku.

#### ⚠ ETTEVAATUST!

Kasutatavad tarvikud võivad kuumeneda. Kandke kaitsekindaid!

#### i JUHIS!

Tarvik peab olema SDS-plus-kinnitusega. Kui tarvik ei ole SDS-plus-kinnitusega (nt puidupuur), tuleb kasutada kolme nukiga padrunit (vt „Kolme nukiga padruni paigaldamine“).

- Kontrollige tolmukaitset.
  - Puhastage kaitse, kui see on määrdunud.
  - Katkine tolmukaitse tuleb lasta välja vahetada.
- Puhastage tarvik ja määrige selle kinnitus kergelt sisse.

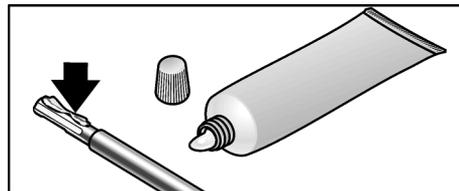

- Lükake tarvik sisse (1.) ja keerake (2.), kuni see lukustub.

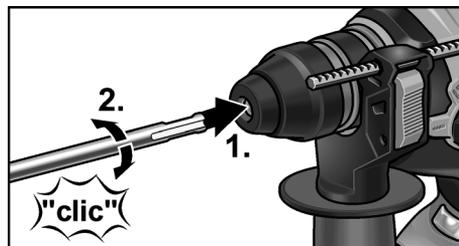

- Lukustuse kontrollimiseks tõmmake tarvikust.



## Tarviku väljavõtmine

### ⚠ **HOIATUS!**

Enne kõiki elektritööriistal tehtavaid töid eemaldage sellest aku.

### ⚠ **ETTEVAATUST!**

Kasutatavad tarvikud võivad kuumeneda. Kandke kaitsekindaid!

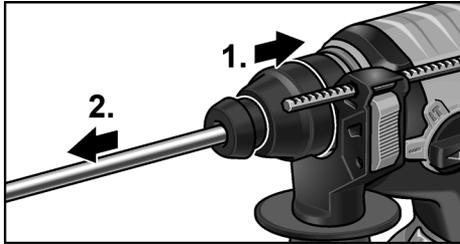

- Tõmmake lukustushülssi tahapoole (1.).
- Võtke tarvik välja (2.).

## Kolme nukiga padruni paigaldamine

### ⓘ **JUHIS!**

Kolme nukiga padruni paigaldamiseks on tarvis originaaladaptrit FLEXi tarvikuvahetuskorral.

- Keerake kolme nukiga padruni adapterile peale (1.).

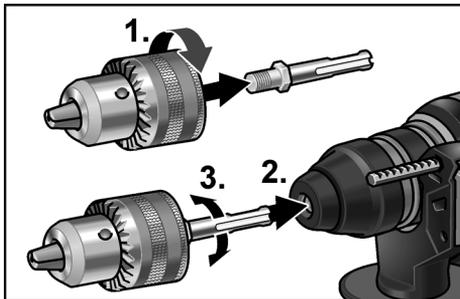

- Lükake adapter sisse (2.) ja keerake (3.), kuni see lukustub.
- Lukustuse kontrollimiseks tõmmake kolme nukiga padrunist.

### ⚠ **ETTEVAATUST!**

Kolme nukiga padruni paigaldatud olekus ärge rakendage kunagi töörežiimi meiseldamine  ja vasaraga puurimine ! Tööriist ja kolme nukiga padrun võivad kahjustada saada.

## Pöörlemissuuna eelvalik

### ⚠ **ETTEVAATUST!**

Muutke pöörlemissuunda ainult siis, kui elektritööriist on seisatud.

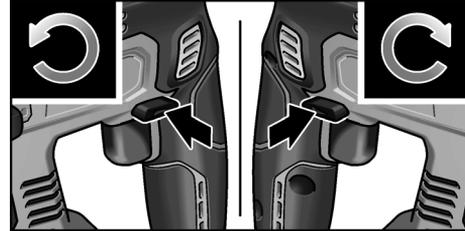

- Seadke pöörlemissuuna eelvaliku lüliti vajaliku asendisse.
  - **Vasakule:** vastupäeva (kruidede väljakeeramine, kruidede vabastamine)
  - **Paremale:** päripäeva (puurimine, kruidede sissekeeramine, kruidede kinnikeeramine)
  - **Keskel:** sisselülitustõkis (tarviku vahetamine, kõigi elektritööriista juures tehtavate tööde korral)

## Töörežiimi seadmine

### ⚠ **ETTEVAATUST!**

Töörežiimi võib muuta ainult siis, kui elektritööriist seisab.

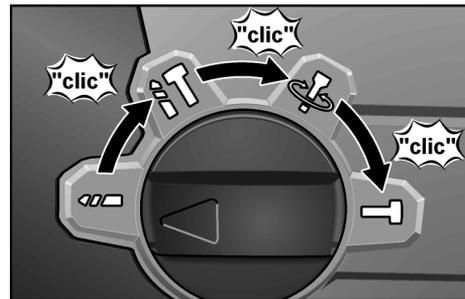

- Valige lülitiga soovitud töörežiim:

-  Puurimine
-  Vasaraga puurimine
-  Meisli asendi seadmine (vt siit)
-  Meiseldamine

et

CHE 18.0-EC

**i JUHIS!**

- Kõigis asendites peab lüliti kuuldavalt fikseeruma.
- Ärge lülitage elektritööriista asendis  (meisli asendi seadmine) sisse.

**Meisli asendi seadmine**

Meisli asendi saab tehtavale tööle optimaalseks kohandada.

- Keerake töörežiimi lüliti sümbolile  (1.).
- Keerake meislit, kuni see on soovitud nurga all (2.).

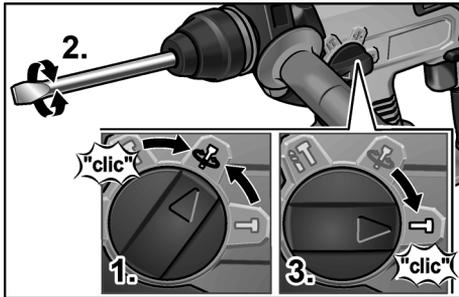

- Keerake töörežiimi lüliti sümbolile  (3.). Fikseerumine peab olema kuuldav!

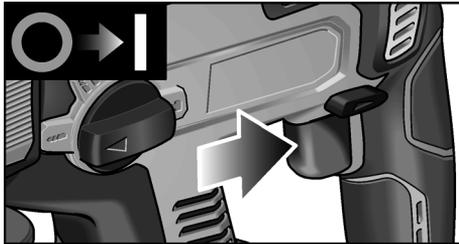
**Elektritööriista sisselülitamine**

- Vajutage lülitile ja hoidke seda allavajutatud asendis. Elektritööriista lüliti võimaldab pöörete või löökide arvu aeglaselt kuni maksimumväärtuseni tõsta.

Elektritööriista sisselülitamisel valgustab LED tööala.

Seadme väljalülitamine:

- laske lüliti lahti.

**Kasutamine****Puurimine/vasaraga puurimine**

1. Keerake töörežiimi lüliti sümbolile  (puurimine) või  (vasaraga puurimine). Fikseerumine peab olema kuuldav!
2. Paigaldage puur.
3. Seadke lisakäepide soovitud asendisse.
4. Paigaldage aku.
5. Võtke elektritööriistast mõlema käega kinni ja võtke sisse tööasend.



6. Asetage puur kohale ja lülitage elektritööriist sisse.
7. Suruge elektritööriista aeglaselt ja kontrollitult ettepoole.
8. Pärast puurimise lõpetamist lülitage seade välja.

**Meiseldamine**

1. Paigaldage meisel.
2. Keerake töörežiimi lüliti sümbolile .
3. Keerake meisel soovitud asendisse.
4. Keerake töörežiimi lüliti sümbolile . Fikseerumine peab olema kuuldav!
5. Seadke lisakäepide soovitud asendisse.
6. Paigaldage aku.
7. Hoidke elektritööriistast mõlema käega kinni ja võtke sisse tööasend.
8. Lülitage elektritööriist sisse.
9. Meiseldamisel suruge elektritööriista aeglaselt ja kontrollitult ettepoole, et see ei hakkaks hüppama.
10. Pärast töö lõpetamist lülitage seade välja.

**Lisateave**

- „Teravate” tarvikute kasutamine suurendab tõhjudlust ja pikendab elektritööriista tööiga.
- Pärast töö lõpetamist puhastage elektritööriist ja hoidke seda transpordikohvrts kuivas ruumis.

## Hoolitus ja korrashoid

### HOIATUS!

Enne kõiki elektritööriistal tehtavaid töid eemaldage sellest aku.

### Puhastamine

Puhastage seadet ja ventilatsioonipilusid regulaarselt. Puhastamise sagedus sõltub töödeldavast materjalist ja kasutuse kestusest. Puhastage korpuse sisemust, milles asub mootor, regulaarselt kuiva suruõhuga.

### Remonttööd

Laske remonttöid teha ainult tootja poolt volitatud klienditeeninduses.

### Varuosad ja tarvikud

Lisatarvikud sisalduvad tootja kataloogides. Koostejoonised ja varuosade nimekirjad leiata meie kodulehelt:  
[www.flex-tools.com](http://www.flex-tools.com)

## Juhised jäätmekäitluseks

### HOIATUS!

Vanal seadmel lõigake toitejuhe ära, et teha seade kasutuskõlbmatuks.



Ainult ELi riikidele.  
Ärge visake elektritööriistu olmeprügi hulka!

Euroopa direktiivi 2012/19/EÜ elektri- ja elektroonikaseadmete jäätmete kohta ja vastava riigisisese seaduse kohaselt tuleb kasutatud elektritööriistad kokku koguda ning suunata jäätmete keskkonnasäästlikku taaskasutusse.

### Tooraine taaskasutamine äraviskamise asemel.

Suunake seade, tarvikud ja pakend keskkonnohutusse taaskasutusse. Jäätmete liigiti kogumiseks on plastmaterjalist osad vastavalt tähistatud.

### HOIATUS!

Akusid/patareisisid ei tohi visata olmeprügi hulka, tulle ega vette. Kasutuskõlbmatuid akusid ei tohi avada.

Ainult ELi riikidele:  
direktiivi 2006/66/EÜ järgi kuuluvad defektsed või kasutatud akud/patareid ümbertöötlusele.

### JUHIS!

Teavet jäätmekäitluse võimaluste kohta saate müüja käest!

## CE-vastavus

Kinnitame ainuvastutajana, et „Tehnilised andmed“ all kirjeldatud toode on kooskõlas järgmiste standardite või normatiivsete dokumentidega:

EN 60745 vastavalt direktiivide  
2004/108/EÜ (kuni 19.04.2016),  
2014/30/EL (alates 20.04.2016),  
2006/42/EÜ, 2011/65/EÜ nõuetele.

Tehnilise dokumentatsiooni eest vastutav isik:  
FLEX-Elektrowerkzeuge GmbH, R & D  
Bahnhofstrasse 15, D-71711 Steinheim/Murr

Eckhard Rühle  
Manager Research &  
Development (R & D)

Klaus Peter Weinper  
Head of Quality  
Department (QD)

30.09.2015  
FLEX-Elektrowerkzeuge GmbH  
Bahnhofstrasse 15, D-71711 Steinheim/Murr

## Vastutuse välistamine

Tootja ja tema esindaja ei vastuta kahju ega töö katkemisest tingitud tulukaotuse eest, mille põhjustab toode või olukord, mis ei võimalda toodet kasutada. Tootja ja tema esindaja ei vastuta kahju eest, mis on tekkinud seadme otstarbele mittevastava kasutamise või teiste tootjate toodete kasutamise tagajärjel.

## Turinys

Naudojami simboliai	164
Techniniai duomenys	164
Bendras įrankio vaizdas	165
Jūsų saugumui	166
Triukšmas ir vibracija	167
Nurodymai dirbant	168
Techninis aptarnavimas ir priežiūra	172
Nurodymai utilizuoti	172
C €-Atitikties deklaracija	172
Atsakomybės pašalinimas	172

## Naudojami simboliai



### **ĮSPĖJIMAS!**

*Nurodo nuolat gresiantį pavojų. Nesilaikant nurodymų, gresia žūtis arba sunkūs sužalojimai.*



### **ATSARGIAI!**

*Nurodo galimai pavojingą situaciją. Nesilaikant nurodymų kyla pavojus susižeisti ar padaryti materialinių nuostolių.*



### **NURODYMAS!**

*Nurodo patarimus, kaip dirbti įrankiu, ir svarbią informaciją.*

## Simboliai ant įrankio



*Prieš eksploatavimą perskaitykite naudojimo instrukciją!*



*Užsidėkite apsauginius akinius!*



*Naudokite klausos apsaugą!*



*Naudokite lengvas kvėpavimo organų apsaugos priemones!*



*Nuoroda dėl seno prietaiso utilizavimo (žr. psl. 168)!*

## Techniniai duomenys

Akumuliatorinis perforatorius	CHE 18.0-EC	
Vardinė įtampa	V	18
Akumuliatorius	AP 18,0 (2,5 Ah) AP 18,0 (5,0 Ah)	
Tuščiosios eigos apskukų skaičius	min. <sup>-1</sup>	0–1400
Tuščiosios eigos smūgių skaičius	min. <sup>-1</sup>	0–4500
Maks. smūgio energija (pagal „EPTA-procedure 05/2009“)	J	1,7
Tepimas		Tepalas
Priedo jungtis		SDS-plus
Maks. gręžiamos skylės skersmuo		
– Betonas	mm	18
– Mediena	mm	20
– Metalas	mm	13
Svoris pagal „EPTA-procedure 01/2003“ (be akumuliatoriaus)	kg	2,0
Akumuliatoriaus svoris	kg	0,42
2,5 Ah	kg	0,72
5,0 Ah		

## Bendras įrankio vaizdas

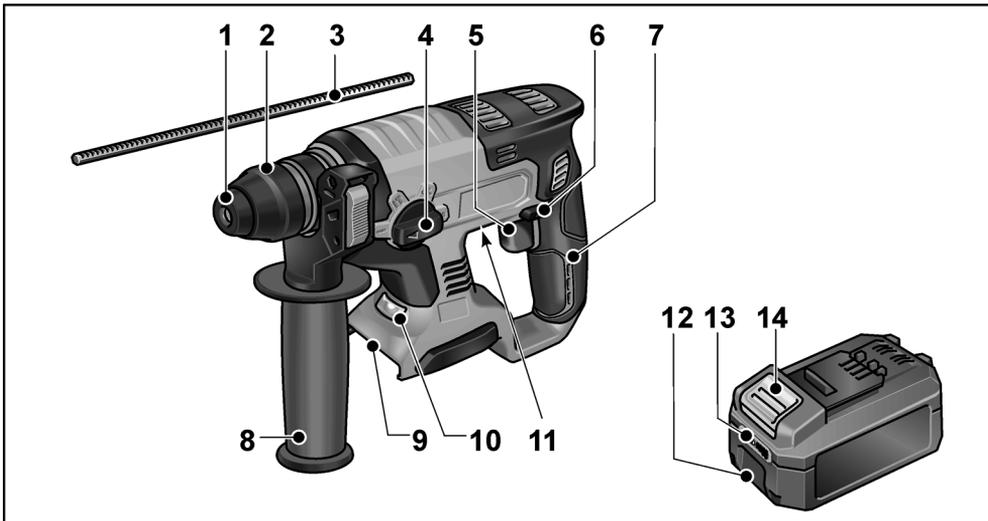

- |   |  |    |  |
|---|--|----|--|
| 1 | Apsauginis gaubtas nuo dulkių  | 8  | Papildoma rankena  |
| 2 | Fiksavimo įvorė  | 9  | Akumulatoriaus įstatymo skyrius                                  |
| 3 | Gylio ribotuvas  | 10 | Šviesos diodų apšvietimas<br>Naudojamas darbo sričiai apšviesti. |
| 4 | Rankenėlė darbo režimui nustatyti  | 11 | Specifikacijų lentelė *  |
| 5 | Jungiklis<br>Skirtas įjungti ir išjungti įrankį bei<br>pasiekti didžiausią sukčių / smūgių<br>skaičių. | 12 | Ličio jonų akumulatorius<br>(2,5 Ah arba 5,0 Ah)                 |
| 6 | Sukimosi krypties parinkties jungiklis   | 13 | Akumulatoriaus įkrovimo būklės<br>rodmuo                         |
| 7 | Rankena  | 14 | Akumulatoriaus atfiksavimo<br>mygtukas                           |

\* nematoma

## Jūsų saugumui



### **Į SPĖJIMAS!**

**Perskaitykite visus saugos nurodymus ir instrukcijas.** Jei saugos nurodymų ir instrukcijų nesilaikoma, gali ištikti elektros šokas, kilti gaisras ir (arba) kyla pavojus sunkiai susižaloti. **Visus saugos nurodymus ir instrukcijas saugokite ateičiai.**

Prieš naudodami elektrinį įrankį, pirmiausia perskaitykite ir tik tada dirbkite. Laikykitės:

- šios instrukcijos,
- pridedamoje knygelėje pateiktų „Bendrujų saugos taisyklių“, kurios taikomos dirbant su elektriniais įrankiais (spaudinio Nr.: 315.915),
- naudojimo vietoje galiojančių taisyklių, siekiant išvengti nelaimingų atsitikimų.

Šis elektrinis įrankis pagamintas pagal naujausią technikos lygį ir pripažintas technikos saugos taisyklės. Tačiau juo naudojantis, gali kilti pavojus juo dirbančiojo ar pašalinio asmens gyvybei ar sveikatai, taip pat gali būti sugadintas įrankis ar atsirasti kiti materialiniai nuostoliai. Šis elektrinis įrankis gali būti naudojamas tik

- pagal paskirtį,
- saugumo technikos požiūriu nepriekaištingos būklės.

Gedimus, turinčius įtakos darbo saugai, nedelsiant pašalinkite.

### **Naudojimas pagal paskirtį**

Akumuliatorinis perforatorius CHE 18.0-EC skirtas

- profesionaliam naudojimui pramonės ir smulkaus verslo įmonėse,
- gręžti su kalimu mūrą ir betoną mūrvinėms ir inkarams tvirtinti ir kiaurąsias skylės,
- nesunkiems griovimo darbams, šalinant tinką ir plyteles,
- naudoti kartu su tam skirtais ir gamintojo šiam prietaisui rekomenduojamais įrankiais.

## Saugos nurodymai darbui su perforatoriumi

- Naudokite klausos apsaugą. Dėl triukšmo poveikio galite prarasti klausą.
- Naudokite kartu su prietaisu tiekiamas papildomas rankenas. Jei nesuvaldysite įrankio, galite susižeisti.
- Prietaisą laikykite tik už izoliuotų rankenų, kai atliekate darbus, kurių metu darbinis įrankis gali kliudyti paslėptus laidus ar savąjį tinklo kabelį. Sąlytis su laidais, kuriais teka elektros srovė, gali sukelti įtampą metalinėse prietaiso dalyse ir sukelti elektros smūgį.
- Akumuliatoriaus negalima atidaryti. Gali įvykti trumpasis jungimas.
- Saugokite akumuliatorių nuo karščio, pvz., ilgai nelaikykite saulės spinduliuose, saugokite nuo ugnies, vandens ir drėgmės. Gali sprogti.
- Pažeidus akumuliatorių ir jį naudojant netinkamai gali pasklisti garų. Įleiskite šviežio oro ir, jei sunegalutumėte, kreipkitės į gydytoją. Garai gali dirginti kvėpavimo takus.

## Kiti saugos nurodymai

- Paslėptoms maitinimo linijoms aptikti naudokite tinkamus iešikius arba kreipkitės į vietinę elektros energijos tiekimo įmonę. Sąlytis su elektros laidais gali sukelti gaisrą ir elektros smūgį. Pažeidus dujotiekio liniją gali įvykti sprogimas. Patekus į vandentiekio liniją gali būti sugadinamas turtas arba galima gauti elektros smūgį.
- Dirbdami elektrinį įrankį laikykite tvirtai abejomis rankomis ir stenkitės stovėti saugiai. Elektrinis įrankis abejomis rankomis valdomas tvirčiau.
- Įtvirtinkite gaminį. Spaustuvoose įtvirtintas gaminys yra laikomas tvirčiau nei ranka.
- Naudokite tik įrankius su „SDS-plus“ priedo jungtimi. Truktelėdami įrankį patikrinkite, ar jis tinkamai užsifiksavo.
- Tuoju pat paveskite pakeisti apgadintą apsauginį gaubtą nuo dulkių. Apsauginis gaubtas nuo dulkių saugo, kad į priedo jungtį nepatektų dulkių.

- Iš medžiagų, pvz., švino turinčių dažų, kai kurių medienos rūšių, mineralų ir metalo, išsiskyrusios dulkės gali kelti grėsmę dirbančiajam arba netoli jo esantiems asmenims. Šių dulkių įkvėpimas arba sąlytis su jomis gali sukelti kvėpavimo takų susirgimus ir (arba) alergines reakcijas.
  - Pasirūpinkite geru darbo vietos vėdinimu!
  - Jei galima, naudokite išorinį dulkių nusiurbimo įrenginį.
  - Rekomenduojama naudoti dujokaukę su P2 klasės filtru.
- Neapdorokite medžiagų, kurios gali skleisti kenksmingas sveikatai medžiagas (pvz., asbesto).
- Naudokite tik originalius akumulatorius, kurių elektros įtampa atitinka Jūsų elektrinio įrankio specifikacijų lentelėje nurodytą elektros įtampą. Naudojant kitokius akumulatorius, pvz., panašaus modelio, perdirbtus ar kitų gamintojų, sproges akumulatorius gali sužaloti ir padaryti materialinės žalos.
- Akumuliatorių kraukite tik gamintojo rekomenduojamais akumulatoriais. Jei krovimo prietaise galima naudoti tik tam tikrus akumulatorius, naudojant kitokius akumulatorius gali kilti gaisras.
- Akumuliatorių gali pažeisti aštrūs daiktai, pavyzdžiui, viny ar atsuktuvai arba išorinis jėgos poveikis. Gali įvykti vidinis trumpasis jungimas ir akumulatorius gali užsidegti, pradėti rūkti, sprogti ar perkaisti.
- Prieš pradėdami bet kokius darbus prie elektrinio įrankio, sukimosi krypties parinkties jungiklį nustatykite per vidurį.
- Sukimosi krypties parinkties jungiklį ir sukimo momento nustatymo ratuką perjunkite tik įrankiui sustojus.
- Norėdami pažymėti elektrinį įrankį, naudokite tik lipdukus. Neleistina gręžti kiaurymių korpuse.

## Triukšmas ir vibracija

Triukšmo ir vibracijos dydžiai išmatuoti pagal EN 60745.

A redukuoto įrankio triukšmo lygio įprasta vertė:

- Triukšmo slėgio lygis: 91 dB(A);
- Triukšmo galios lygis: 102 dB(A);
- Paklaida K: 3 dB.

Suminis vibracijų lygis:

- gręžiant su kalimu:
  - Emisijos vertė  $a_h$ : 16 m/s<sup>2</sup>
  - Paklaida K: 1,5 m/s<sup>2</sup>
- kalant:
  - Emisijos vertė  $a_h$ : 10 m/s<sup>2</sup>
  - Paklaida K: 1,5 m/s<sup>2</sup>

### DĖMESIO!

*Pateikiami dydžiai galioja naujiems prietaisams. Kasdien naudojant, triukšmo ir vibracijos lygis keičiasi.*

### NURODYMAS!

Šiuose techniniuose reikalavimuose pateiktas vibracijos lygis buvo išmatuotas pagal EN 60745 standarte patvirtintus matavimo metodus ir gali būti taikomas norint palyginti elektrinius įrankius. Šis lygis taip pat gali būti taikomas apytikslei vibracijos apkrovai įvertinti. Pateiktas vibracijos lygis nurodo pagrindinę elektrinio įrankio taikymo sritį. Tačiau jei elektrinis įrankis bus naudojamas kitoje srityje, su kitais įstatomaisiais įrankiais arba netinkamai atlikus techninės priežiūros darbus, vibracijos lygis gali pakisti. Todėl darbo metu vibracijos apkrova gali labai padidėti.

Norint tiksliai įvertinti vibracijos apkrovą, reikėtų atsižvelgti ir į laiką, kada prietaisas yra išjungtas arba veikia, tačiau tuo metu nenaudojamas. Šiuo atveju darbo metu vibracijos apkrova gali labai sumažėti. Kad operatorius būtų apsaugotas nuo vibracijos poveikio, būtina imtis papildomų saugos užtikrinimo priemonių, tokių kaip elektrinių ir įstatomųjų įrankių techninė priežiūra, šiltai laikomos rankos, darbo proceso organizavimas.

### ATSARGIAI!

*Jei triukšmo slėgis didesnis, negu 85 dB(A), būtina naudotis klausos apsauga.*

## Nurodymai dirbant

### Prieš pirmą naudojimą

Išpakuokite elektrinį įrankį ir priedus ir patikrinkite, ar pateiktas komplektas yra pilnas ir ar nepažeistas transportuojant.

#### **i** **NURODYMAS**

*Pristatytas akumuliatorius nėra visiškai įkrautas. Prieš pradėdami naudoti pirmą kartą, visiškai įkraukite akumuliatorių. Apie tai skaitykite krovimo prietaiso naudojimo instrukcijoje.*

### Akumuliatoriaus įstatymas / keitimas

- Įkrautą akumuliatorių stumkite į elektrinį įrankį, kol akumuliatorius tinkamai užsifiksuos.

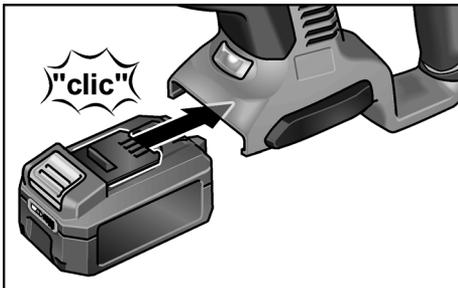

- Norėdami išimti, paspauskite atfiksavimo mygtukus (1.) ir ištraukite akumuliatorių (2.).

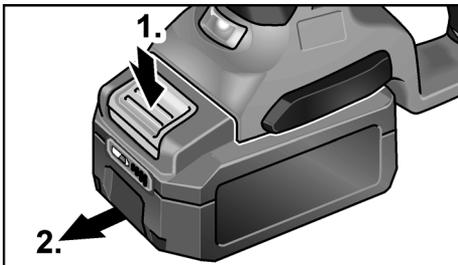

#### **⚠** **ATSARGIAI!**

*Kai nenaudojate, apsaugokite akumuliatoriaus kontaktus. Dėl palaidų metalinių dalių kontaktai gali trumpai susijungti, kyla sprogo ir gaisro pavojus!*

## Akumuliatoriaus įkrovimo būklė

- Paspaudus mygtuką, galima pagal akumuliatoriaus įkrovimo būklės indikatorius šviesos diodus patikrinti įkrovimo būklę.

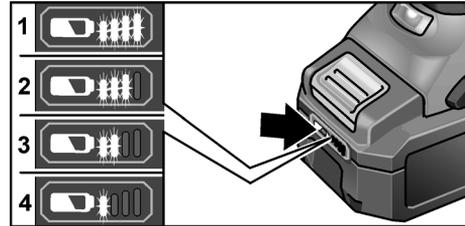

Jei vienas iš šviesos diodų sumirksi, reikia akumuliatorių įkrauti. Jei paspaudus mygtuką nešviečia nė vienas šviesos diodas, vadinasi, akumuliatorius sugedo ir jį reikia pakeisti.

Indikatorius užgęsta po 5 sekundžių.

#### **i** **NURODYMAS**

*Atkreipkite dėmesį į krovimo prietaiso naudojimo instrukcijoje pateiktus akumuliatoriaus krovimo nurodymus.*

## Papildomos rankenos perstatymas

#### **⚠** **ĮSPĖJIMAS!**

*Prieš pradėdami bet kokius darbus su elektriniu įrankiu, išimkite akumuliatorių iš prietaiso.*

#### **⚠** **ATSARGIAI!**

*Elektrinį įrankį naudokite tik su sumontuota papildoma rankena.*

Papildomą rankeną galima nustatyti į norimą padėtį, kad būtų užtikrinamas saugus ir nevarginantis darbas.

#### **i** **NURODYMAS**

*Jei sumontuotas gylio ribotuvas, papildomos rankenos pasukimo sritis yra ribota.*

- Įtvirtinimą atlaisvinkite papildomą rankeną sukdami prieš laikrodžio rodyklę (1.).
- Papildomą rankeną pasukite į pageidaujimą padėtį (2.).



CHE 18.0-EC

It

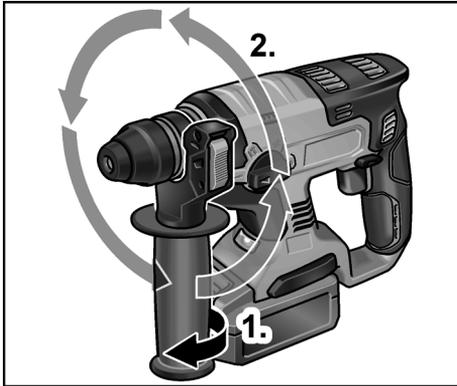

- Sukdami papildomą rankeną rodyklės kryptimi, užfiksukite norimoje padėtyje.

### Gylio ribotuvo montavimas

#### ⚠ **ĮSPĖJIMAS!**

Prieš pradėdami bet kokius darbus su elektriniu įrankiu, išimkite akumuliatorių iš prietaiso.

- Papildomos rankenos fiksavimo svirtį paspauskite į viršų ir laikykite (1.).
- Įstumkite gylio ribotuvą (2.).

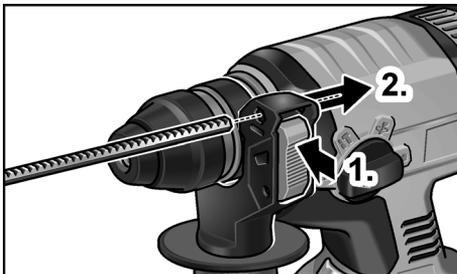

- Gylio ribotuvą nustatykite reikiamam gręžimo gyliui.
- Atleiskite fiksavimo svirtį.

#### **i** **NURODYMAS!**

Iki galo įstumkite įrankius su SDS-plus kotu į SDS-plus įrankių griebtuvą. Priešingu atveju dėl judančio įrankio gali būti neteisingai nustatytas gręžimo gylis.

### Įrankių su SDS-plus kotu naudojimas

#### ⚠ **ĮSPĖJIMAS!**

Prieš pradėdami bet kokius darbus su elektriniu įrankiu, išimkite akumuliatorių iš prietaiso.

#### ⚠ **ATSARGIAI!**

Naudoti darbiniai įrankiai gali įkaisti. Nešiokite apsaugines pirštines!

#### **i** **NURODYMAS!**

Naudojami įrankiai turi būti su SDS-plus kotu. Įrankiams be SDS-plus koto (pvz., medžio grąžtams) reikia naudoti trijų kumštelių grąžto griebtuvą (žr. „Trijų kumštelių griebtuvo montavimas“).

- Patikrinkite apsauginį gaubtą nuo dulkių.
  - Išvalykite užterštą gaubtą.
  - Paveskite pakeisti sugedusį apsauginį gaubtą nuo dulkių.
- Nuvalykite įrankį ir šiek tiek sutepkite kotą.

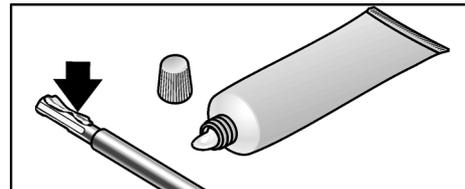

- Įstatykite įstatomąjį įrankį (1.) ir sukite (2.), kol jis užsifiksuos.

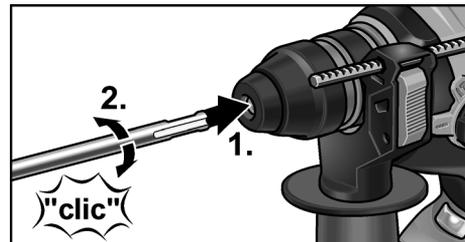

- Ar gerai užsifiksavo, patikrinkite traukdami darbinį įrankį.

### Įrankių išėmimas

#### ⚠ **ĮSPĖJIMAS!**

Prieš pradėdami bet kokius darbus su elektriniu įrankiu, išimkite akumuliatorių iš prietaiso.

It

CHE 18.0-EC

**⚠ ATSAUGIA!**

Naudoti darbiniai įrankiai gali įkaisti.  
Nešiokite apsaugines pirštines!

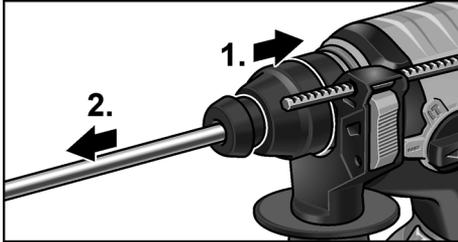

- Fiksavimo įvorę patraukite atgal (1.).
- Išimkite įstatomąjį įrankį (2.).

### Trijų kumštelių griebtuvo montavimas

**i NURODYMAS!**

Montuojant trijų kumštelių grąžto griebtuvą reikia naudoti FLEX priedų asortimente esantį originalų adapterį.

- Trijų kumštelių grąžto griebtuvą užsukite ant adapterio (1.).

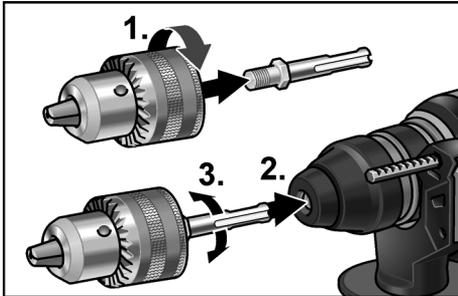

- Įstatykite adapterį (2.) ir sukite (3.), kol jis užsifiksuos.
- Patraukite trijų kumštelių grąžto griebtuvą, kad patikrintumėte, ar jis užsifiksavo.

**⚠ ATSAUGIA!**

Montuodami trijų kumštelių griebtuvą niekada nenaudokite darbo režimo „Kalimas“  arba „Gręžimas su kalimu“ ! Gali būti sugadintas įrankis arba trijų kumštelių griebtuvas.

### Sukimosi krypties parinktis

**⚠ ATSAUGIA!**

Sukimosi kryptį keiskite tik elektriniam įrankiui sustojus.

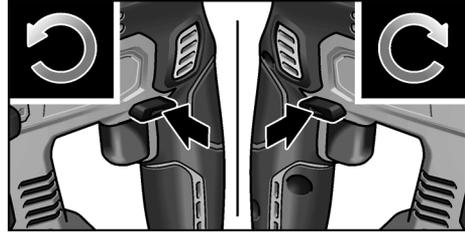

- Sukimosi krypties parinkties jungiklį nustatykite į reikiamą padėtį.
  - **Kairėn:** prieš laikrodžio rodyklę (varžtams išsukti, varžtams atlaisvinti)
  - **Dešinėn:** pagal laikrodžio rodyklę (norint gręžti, įsukti varžtus, priveržti varžtus)
  - **Viduryje:** įjungimo blokuotė (keičiant įrankius, atliekant bet kokius darbus prie elektrinio įrankio)

### Darbo režimo nustatymas

**⚠ ATSAUGIA!**

Elektrinio įrankio darbo režimą keiskite tik tada, kai jis neveikia.

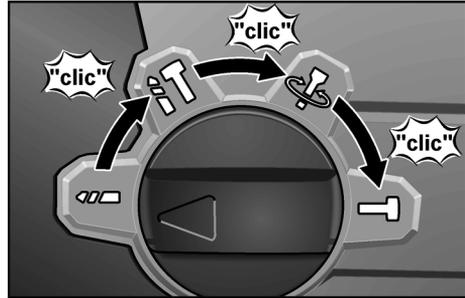

- Rankenėlę nustatykite ties norimu darbo režimu:

-  Gręžimas
-  Gręžimas su kalimu
-  Kalto padėties nustatymas (žr. ten)
-  Kalimas

CHE 18.0-EC

It

**i** **NURODYMAS!**

- Visose padėtyse sukamoji galvutė turi girdimai užsifikuoti.
- Padėtyje  (kalto padėties nustatymas) nejunkite elektrinio įrankio.

**Kalto padėties nustatymas**

Kaltą galima pasukti į labiausiai atliekamam darbui tinkančią padėtį.

- Darbo režimo rankenėlę nustatykite ties simboliu  (1.).
- Kaltą sukite tol, kol jis bus nustatytas norimu kampu (2.).

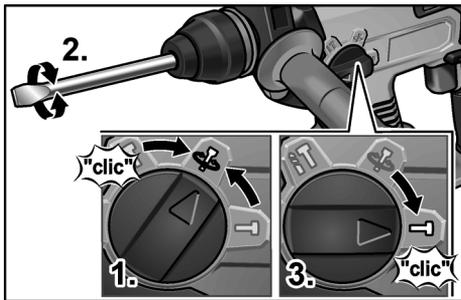

- Darbo režimo rankenėlę nustatykite ties simboliu  (3.). Atkreipkite dėmesį, kad girdimai užsifikuotų!

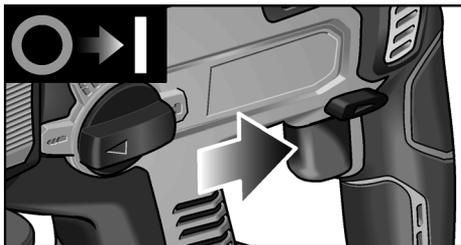
**Įrankio įjungimas**

- Jungiklį paspauskite ir laikykite paspaustą. Elektrinio įrankio jungikliu galima pamažu didinti sūkių arba smūgių skaičių iki maksimalios vertės.

Kai elektrinis įrankis įjungtas, šviečia darbo srities šviesos diodas.

Išjunkite prietaisą:

- Jungiklį atleiskite.

**Patarimai dirbant****Gręžimas / gręžimas su kalimu**

1. Darbo režimo rankenėlę nustatykite ties simboliu  (gręžimas) arba  (gręžimas su kalimu). Atkreipkite dėmesį, kad girdimai užsifikuotų!
2. Įstatykite grąžtą.
3. Papildomą rankeną nustatykite į norimą padėtį.
4. Įstatykite akumuliatorių.
5. Elektrinį įrankį suimkite abejomis rankomis ir atsistokite į darbinę padėtį.



6. Pridėkite grąžtą ir įjunkite elektrinį įrankį.
7. Elektrinį įrankį atsargiai spauskite pirmyn.
8. Baigę gręžti, įrankį išjunkite.

**Kalimas**

1. Įstatykite kaltą.
2. Darbo režimo rankenėlę nustatykite ties simboliu .
3. Kaltą pasukite į norimą padėtį.
4. Darbo režimo rankenėlę nustatykite ties simboliu . Atkreipkite dėmesį, kad girdimai užsifikuotų!
5. Papildomą rankeną nustatykite į norimą padėtį.
6. Įstatykite akumuliatorių.
7. Elektrinį įrankį suimkite abejomis rankomis ir atsistokite į darbinę padėtį.
8. Įrankio įjungimas.
9. Kaldami elektrinį įrankį atsargiai spauskite pirmyn, kad jis neiššoktų.
10. Baigę darbą, įrankį išjunkite.

**Kiti nurodymai**

- Naudojant „aštrius“ įstatomuosius įrankius didėja elektrinio įrankio darbo našumas ir ilgėja eksploataavimo trukmė.
- Po darbo elektrinį įrankį išvalykite ir laikykite transportavimo lagaminėlyje sausoje vietoje.

It

CHE 18.0-EC

## Techninis aptarnavimas ir priežiūra

### **ĮSPĖJIMAS!**

Prieš pradėdami bet kokius darbus su elektriniu įrankiu, išimkite akumuliatorių iš prietaiso.

### Valymas

Reguliariai valykite įrankį ir ventiliacinius plyšius. Kaip dažnai tai reikia daryti, priklauso nuo apdirbamos medžiagos ir naudojimo trukmės. Vidinę korpuso ertmę reguliariai prapūskite sausu suslėgtu oru.

### Remontas

Remontuoti atiduokite tik į gamintojo įgaliotąsias dirbtuves.

### Atsarginės dalys, priedai ir reikmenys

Informaciją apie kitus priedus, ypač įdedamuosius darbo įrankius (antgalius), rasite gamintojo kataloguose.

Surinkimo brėžinius ir atsarginių dalių sąrašus rasite mūsų pagrindiniame puslapyje:

[www.flex-tools.com](http://www.flex-tools.com)

## Nurodymai utilizuoti

### **ĮSPĖJIMAS!**

*Pašalinkite susidėvėjusių įrankių tinklo kabelį, kad jų nebūtų galima naudoti.*



Tik ES šalyse.

Neišmeskite elektrinių įrankių į buitinių atliekų konteinerius!

Pagal Europos Sąjungos direktyvą Nr. 2012/19/EB dėl elektros ir elektroninės įrangos atliekų ir pagal šalies vidaus įstatymus pasenę elektriniai įrankiai turi būti renkami atskirai ir utilizuojami arba perdirbami taip, kad nekenktų aplinkai.



**Antrinis žaliavų naudojimas vietoje atliekų tvarkymo.**

Prietaisą, priedus ir pakuotę reikėtų atiduoti aplinką tausojančiam antriniam panaudojimui. Kad būtų galima tinkamai išrūšiuoti perdirbimui, plastikinės dalys yra paženklintos.

### **ĮSPĖJIMAS!**

*Nemeskite akumuliatorių į buitines atliekas, ugnį arba vandenį. Atitarnavusių akumuliatorių neatidarykite.*

Tik ES šalyse:

Pagal 2006/66/EB direktyvą sugadintus arba sunaudotus akumuliatorius reikia pakartotinai panaudoti.

### **NURODYMAS!**

*Informaciją apie utilizavimo galimybes gausite iš pardavėjo!*

## CE-Atitikties deklaracija

Atsakingai pareiškiame, kad skirsnyje „Techniniai duomenys“ aprašytas gaminys atitinka toliau nurodytus standartus arba normatyvinius dokumentus:

EN 60745 pagal direktyvų  
2004/108/EB (iki 2016-04-19),  
2014/30/ES (nuo 2016-04-20),  
2006/42/EB, 2011/65/EB apibrėžtis.

Už techninę dokumentaciją atsakingas:  
FLEX-Elektrowerkzeuge GmbH, R & D  
Bahnhofstrasse 15, D-71711 Steinheim/Murr

Eckhard Rühle  
Manager Research &  
Development (R & D)

Klaus Peter Weinper  
Head of Quality  
Department (QD)

2015-09-30

FLEX-Elektrowerkzeuge GmbH  
Bahnhofstrasse 15, D-71711 Steinheim/Murr

## Atsakomybės pašalinimas

Gamintojas ir jo atstovai neatsako už nuostolius ir negautą pelną dėl darbinės veiklos nutraukimo, kurį sukėlė įrankis arba netinkamas įrankio naudojimas. Gamintojas ir jo atstovai neatsako už nuostolius, jeigu buvo naudojama ne pagal paskirtį arba kartu su kitų gamintojų produktais.

## Saturs

Izmantotie simboli	173
Tehniskā informācija	173
Īss apskats	174
Jūsu drošībai	175
Troksnis un vibrācija	176
Lietošanas instrukcija	177
Tehniskā apkošana un kopšana	181
Norādījumi par likvidēšanu	181
CE Atbilstība	181
Atruna	181

## Izmantotie simboli



### BRĪDINĀJUMS!

Apzīmē tiešu draudošu bīstamību.  
Šī norādījuma neievērošanas gadījumā  
draud nāve vai ļoti smagas traumas.



### UZMANĪBU!

Apzīmē iespējami bīstamu situāciju.  
Neievērojot šo norādījumu, var radīt  
traumas vai materiālus zaudējumus.



### NORĀDĪJUMS!

Apzīmē izmantošanas ieteikumus un  
svarīgu informāciju.

## Simboli uz instrumenta



*Pirms ekspluatācijas izlasiet  
lietošanas pamācību!*



*Nēsājiet acu aizsargu!*



*Nēsājiet trokšņu aizsargu!*



*Izmantojiet respiratoru !*



*Norādījums par nolietotās ierīces  
likvidēšanu (skat. lappusi 181)!*

## Tehniskā informācija

Triecienurbjmašina ar akumulatoru	CHE 18.0-EC	
Nominālais spriegums	V	18
Akumulators	AP 18.0 (2,5 Ah) AP 18.0 (5,0 Ah)	
Apgrīzienu skaits tukšgaitā	min <sup>-1</sup>	0–1400
Sitienu skaits tukšgaitā	min <sup>-1</sup>	0–4500
Maks. viena sitiena enerģija (saskaņā ar „EPTA procedūru 05/2009”)	J	1,7
Eļļošana		Eļļa
Instrumenta patrona		SDS-plus
maks. urbuma diametrs – betons – koks – metāls	mm mm mm	18 20 13
Svars atbilstoši „EPTA- procedure 01/2003” (bez akumulatora)	kg	2,0
Akumulatora svars 2,5 Ah 5,0 Ah	kg kg	0,42 0,72

## Īss apskats

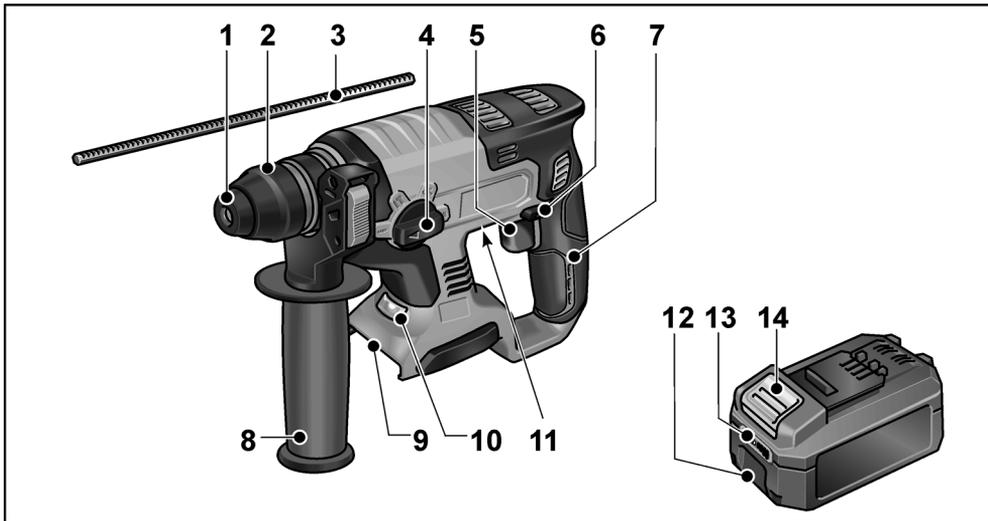

- |   |  |    |  |
|---|--|----|--|
| 1 | Putekļu aizsargvāks  | 8  | Papildrokturis                                 |
| 2 | Fiksējošā uzmava   | 9  | Akumulatora nodalījums                         |
| 3 | Dziļumatturis  | 10 | LED apgaismojums<br>Darba zonas apgaismošanai. |
| 4 | Darba režīma pagriežamā poga   | 11 | Datu plāksnīte*                                |
| 5 | Slēdzis<br>Ieslēgšanai un izslēgšanai, kā arī<br>paaugstināšanai līdz maksimālajam<br>apgriezienu/sitienu skaitam. | 12 | Litija jonu akumulators<br>(2,5 Ah vai 5,0 Ah) |
| 6 | Rotācijas virziena izvēles slēdzis   | 13 | Akumulatora līmeņa indikators                  |
| 7 | Rokturis   | 14 | Akumulatora atbloķēšanas taustiņš              |

\* nav redzama

## Jūsu drošībai



### **BRĪDINĀJUMS!**

**Izlasiet visus drošības tehnikas noteikumus un norādījumus.** Neievērojot drošības tehnikas noteikumus un norādījumus, var radīt elektriskās strāvas triecienu, aizdegšanos un/vai smagus ievainojumus. **Saglabājiet visus drošības tehnikas noteikumus un norādījumus turpmākai lietošanai.**

Pirms elektroinstrumenta izmantošanas izlasiet un rīkojieties saskaņā ar:

- šo lietošanas pamācību,
- „Vispārējiem drošības tehnikas norādījumiem” darbā ar elektroinstrumentiem pievienoto brošūru (Apraksti Nr.: 315.915),
- darba objektā paredzētajiem nelaimes gadījumu aizsardzības noteikumiem un instrukcijām.

Šā elektroinstrumenta konstrukcija izstrādāta atbilstīgi tehniskās attīstības līmenim un apstiprinātiem drošības tehnikas noteikumiem. Tomēr, lietojot šo instrumentu, lietotājs vai trešās personas var gūt ievainojumus vai pat zaudēt dzīvību, vai sabojāt ierīci vai citas materiālas vērtības. Elektroinstrumentu drīkst izmantot tikai

- paredzētajiem darbiem
- drošības tehnikas noteikumiem atbilstīgā stāvoklī.

Drošību ietekmējoši traucējumi nekavējoties jānovērš.

### Noteikumiem atbilstīga izmantošana

Triecienu riska mēģinājuma ar akumulatoru CHE 18.0-EC ir paredzēta

- profesionālai izmantošanai rūpniecībā un amatniecībā,
- veserurbšanai akmens mūros un betonā dībeļu un enkurstiprinājumiem un caurumiem,
- viegliem kalšanas darbiem apmetuma un flīžu noņemšanai,
- izmantošanai ar tam piemērotu un ar šīs ierīces ražotāja ieteiktu instrumentu.

## Drošības tehnikas noteikumi veseriem

- **Valkājiet dzirdes aizsardzības līdzekļus.** Trokšņa iedarbība var izraisīt dzirdes zudumu.
- **Izmantojiet kopā ar ierīci piegādātos papildrokturus.** Kontroles zudums var izraisīt traumas.
- **Turiet instrumentu tikai aiz izolētajām rokturu vietām, ja izpildāt darbus, kuru laikā izmantojamais instruments var aizskart slēptus elektrības vadus vai paša instrumenta tīkla kabeli.** Saskare ar vadu, kurā ir spriegums, var izraisīt spriegumu arī ierīces metāla detaļās un izraisīt elektrotraumu.
- **Neatveriet akumulatoru.** Pastāv īsslēguma risks.
- **Sargājiet akumulatoru no karstuma, piem., arī no ilgstošas saules staru iedarbības, kā arī liesmām, ūdens un mitruma.** Pastāv eksplozijas risks.
- **No bojāta vai nepareizi izmantota akumulatora var izplūst tvaiki.** Gādājiet par svaiga gaisa pieplūdi un vērsieties pie ārsta, ja rodas sūdzības. Tvaiki var kairināt elpceļus.

## Citi drošības norādījumi

- **Izmantojiet piemērotus kontrolaparātus slēptu elektrības vadu konstatēšanai vai vērsieties vietējā elektroapgādes dienestā.** Saskaņā ar elektrības vadiem var izraisīt aizdegšanos un elektrotraumas. Gāzes vada bojājumi var izraisīt sprādzieni. Iekļūšana ūdensvadā izraisa materiālos zaudējumus vai var izraisīt elektrotraumu.
- **Strādājot elektroinstrumentu turiet stingri abās rokās un raugieties, lai jūsu stāja būtu stabila.** Ar abām rokām elektroinstrumentu var vadīt drošāk.
- **Nostipriniet sagatavi.** Izmantojot iespīlēšanas ierīci, sagatavi var turēt drošāk nekā ar roku.
- **Izmantot tikai instrumentus ar SDS-plus instrumenta nostiprinājumu.** Velkot instrumentu, pārbaudiet, vai tas ir pareizi nostiprināts.

- **Ja putekļu aizsargvāks ir bojāts, tas nekavējoties jānomaina.** Putekļu aizsargvāks novērš putekļu iekļūšanu instrumenta patronā.
- **Putekļi, kas izdalās no materiāliem, piemēram, no svīnu saturošiem krāsu slāņiem, atsevišķām koksnes šķirnēm, minerāliem un metāliem, var būt bīstami strādājošajiem un tuvumā esošajiem cilvēkiem.** Šo putekļu ieelpošana vai pieskaršanās tiem var izraisīt elpceļu slimības un/vai alerģiskas reakcijas.
  - Nodrošiniet labu darba vietas vēdināšanu!
  - Ja iespējams, izmantojiet ārēju putekļu nosūkšanu.
  - Tiek ieteikts izmantot P2 filtra kategorijas filtrējošās aizsargmaskas.
- Neapstrādājiet materiālus, kuri izdala veselībai bīstamas vielas (piem., azbestu).
- **Izmantojiet vienīgi oriģinālos akumulatorus ar spriegumu, kāds norādīts jūsu elektroinstrumenta datu plāksnītē.** Ja tiek izmantoti citādi akumulatori, piemēram, atdarinājumi, atjaunoti akumulatori vai citu firmu ražojumi, iespējams traumu un materiālo zaudējumu risks, ko rada eksplodējoši akumulatori.
- **Uzlādējiet akumulatorus tikai ražotāja ieteiktajās uzlādes ierīcēs.** Uzlādes ierīce, kas piemērota tikai noteikta tipa akumulatoru uzlādei, var izraisīt aizdegšanos, ja tiek izmantota ar citiem akumulatoriem.
- **Akumulatoru var sabojāt ar tādiem smailiem priekšmetiem kā naglām un skrūvgriežiem vai ārēja spēka iedarbībā.** Iespējams izraisīt iekšēju īsslēgumu, un akumulators var aizdegties, kūpēt, eksplodēt vai pārkarst.
- Pirms uzsākat elektroinstrumenta apkopes darbus, pārvietojiet rotācijas virziena izvēles slēdzi vidējā pozīcijā.
- Rotācijas virziena izvēles slēdzi vai griezes momenta iestatījumu drīkst nospiegt tikai tad, kad instruments ir miera stāvoklī.
- Elektroinstrumenta apzīmēšanai izmantojiet tikai uzlīmes. Neurbiet korpusā caurumus.

## Troksnis un vibrācija

Trokšņa un svārstību vērtības noteiktas saskaņā ar standartu EN 60745.

Ar A novērtētais ierīces trokšņa līmenis parasti sastāda:

- Skaņas spiediena līmenis: 91 dB(A);
- Skaņas jaudas līmenis: 102 dB(A);
- Mērījuma neprecizitāte K: 3 dB.

Svārstību summārā vērtība:

- perforēšanas laikā:
  - Emisijas vērtība  $a_{H1}$ : 16 m/s<sup>2</sup>
  - Mērījuma neprecizitāte K: 1,5 m/s<sup>2</sup>
- kaļot:
  - Emisijas vērtība  $a_{H1}$ : 10 m/s<sup>2</sup>
  - Mērījuma neprecizitāte K: 1,5 m/s<sup>2</sup>

### **UZMANĪBU!**

*Mērījumu vērtības norādītas jaunām ierīcēm. Lietojot ikdienā, trokšņa un svārstību vērtības mainās.*

### **NORĀDĪJUMS!**

Šajās tehniskajās prasībās norādītais svārstību līmenis ir izmērīts, ievērojot standartā EN 60745 normēto mērīšanas metodi, un to var izmantot elektroinstrumentu salīdzināšanai. To var izmantot, lai noteiktu svārstību aptuveno iedarbību.

Dotais svārstību līmenis attiecas uz galvenajiem elektroinstrumenta izmantošanas veidiem. Tomēr, izmantojot elektroinstrumentu citiem mērķiem, ar neatbilstīgiem darba instrumentiem vai nepietiekamā tehniskajā stāvoklī, svārstību līmenis var neatbilst norādītajam. Tādējādi svārstību kopējā iedarbība darba laikā var palielināties.

Lai precīzi noteiktu svārstību iedarbību, būtu jāņem vērā arī laiks, kad ierīce ir izslēgta vai darbojas, bet netiek lietota. Tādējādi svārstību kopējo iedarbību darba laikā var ievērojami samazināt.

Sastādiet drošības tehnikas papildnoteikumus lietotāja aizsardzībai pret svārstību iedarbību, piemēram, attiecībā uz: elektroinstrumenta un darba instrumentu apkopi, roku siltuma saglabāšanu, darba procesu organizāciju.

### **UZMANĪBU!**

*Ja skaņas spiediens ir lielāks par 85 dB(A), lietojiet ausu aizsardzības līdzekļus.*



## Lietošanas instrukcija

### Pirms ekspluatācijas

Izsaiņojiet elektroinstrumentu un pārļiecinieties, vai ir visas piegādes komplekta daļas un vai transportēšanas laikā nav radušies bojājumi.

#### **i** **NORĀDĪJUMS!**

*Piegādes stāvoklī akumulatori nav uzlādēti pilnībā. Pirms pirmreizējās lietošanas pilnībā uzlādējiet akumulatorus. Šai nolūkā skatiet uzlādes ierīces lietošanas instrukciju.*

### Akumulatora ievietošana/maiņa

- Uzlādētu akumulatoru iespiediet elektroinstrumentā, līdz tas pilnībā nofiksējas.

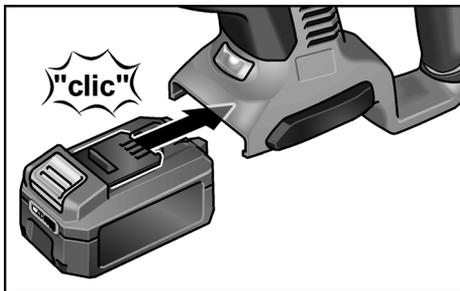

- Lai akumulatoru izņemtu, nospiediet atbloķēšanas taustiņu (1.) un izņemiet akumulatoru (2.).

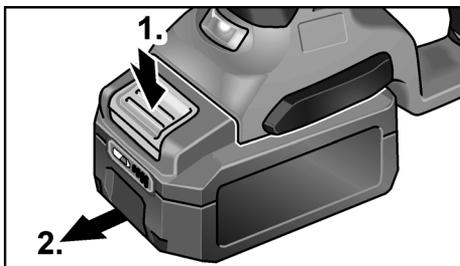

#### **! UZMANĪBU!**

*Ja akumulators netiek lietots, sargājiet tā kontaktus. Vaļīgas metāla detaļas var radīt kontaktos īssavienojumu, pastāv sprādziena un aizdegšanās risks!*

### Akumulatora uzlādes līmenis

- Nospiežot taustiņu, akumulatora uzlādes indikatorā ar LED diodēm var pārbaudīt uzlādes līmeni.

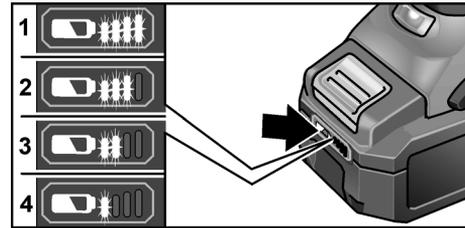

Ja mirgo viena no LED diodēm, akumulators ir jāuzlādē. Ja pēc taustiņa nospiešanas neiedegas neviena LED diode, akumulatoram ir defekts, un tas ir jānomaina.

Rādījums nodziest pēc 5 sekundēm.

#### **i** **NORĀDĪJUMS!**

*Ievērojiet uzlādes ierīces lietošanas instrukcijā sniegtos norādījumus par akumulatora uzlādēšanu.*

### Papildroktura regulēšana

#### **! BRĪDINĀJUMS!**

*Pirms uzsākt darbus pie elektroinstrumenta, izņemiet no ierīces akumulatoru.*

#### **! UZMANĪBU!**

*Izmantojiet elektroinstrumentu tikai ar uzstādītu papildrokturi.*

Papildrokturi var pagriezt jebkurā nepieciešamajā pozīcijā, lai nodrošinātu drošu un nenogurstošu darbu.

#### **i** **NORĀDĪJUMS!**

*Ja ir uzstādīts dziļumatturis, papildroktura grozīšanas diapazons ir ierobežots.*

- Pagriežot papildu rokturi pretēji pulksteņrādītāja kustības virzienam, atbrīvojiet fiksatoru (1.).

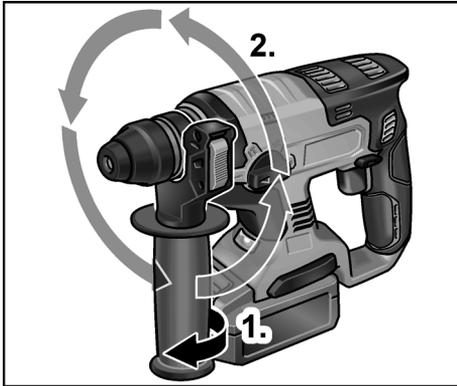

- Iebīdiet papildrokturi vajadzīgajā pozīcijā (2.).
- Pagriezot papildrokturi pulksteņrādītāja kustības virzienā, fiksējiet iestatījumu.

### Dziļuma aiztura montāža

#### **⚠ BRĪDINĀJUMS!**

Pirms uzsākt darbus pie elektroinstrumenta, izņemiet no ierīces akumulatoru.

- Piespiediet uz papildroktura esošā aretiera augšējo daļu un pieturiet (1.).
- Iebīdiet dziļuma aizturi (2.).

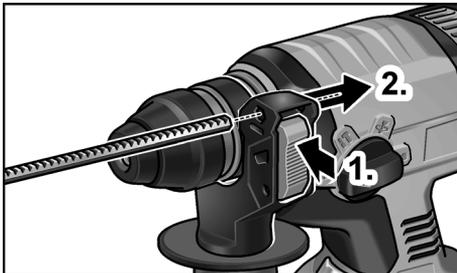

- Iestatiet dziļuma aizturu nepieciešamo urbšanas dziļumu.
- Atlaidiet aretieri.

#### **i NORĀDĪJUMS!**

Uzbīdiet instrumentu ar SDS-plus uzgali līdz SDS-plus instrumentu līgšanas aizmugures atdurim. Instrumenta kustēšanās var izraisīt nepareizu urbšanas dziļuma iestatīšanu.

### Elektroinstrumentu izmantošana ar SDS-plus galeni

#### **⚠ BRĪDINĀJUMS!**

Pirms uzsākt darbus pie elektroinstrumenta, izņemiet no ierīces akumulatoru.

#### **⚠ UZMANĪBU!**

Izmantotie darba instrumenti var sakarst. Valkājiet aizsargcimdus!

#### **i NORĀDĪJUMS!**

Izmantotajiem instrumentiem jābūt ar SDS-plus galeni. Instrumentiem, kuriem nav SDS-plus galaņa (piem., kokurbij), jāizmanto trīsšķoķu patrona (skat. „Trīsšķoķu patronas montāža”).

- Pārbaudiet putekļu aizsargvāku.
  - Aizsērējušu vāku notīriet.
  - Bojāts putekļu aizsargvāks jānomaina.
- Notīriet instrumentus un nedaudz ieeļļojiet galeni.

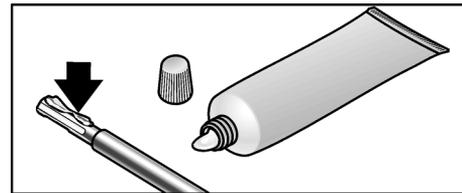

- Ievietojiet instrumentu (1.) un grieziet (2.), līdz tas tiek fiksēts.

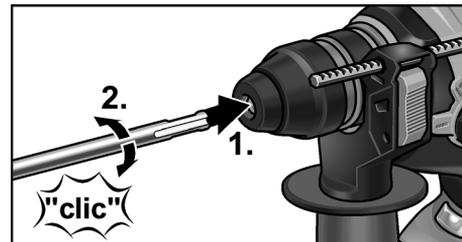

- Velkot instrumentu, pārbaudiet, vai tas ir nostiprināts.

## Instrumentu izņemšana

### ⚠ **BRĪDINĀJUMS!**

Pirms uzsākt darbus pie elektroinstrumenta, izņemiet no ierīces akumulatoru.

### ⚠ **UZMANĪBU!**

Izmantotie darba instrumenti var sakarst. Valkājiet aizsargcimdus!

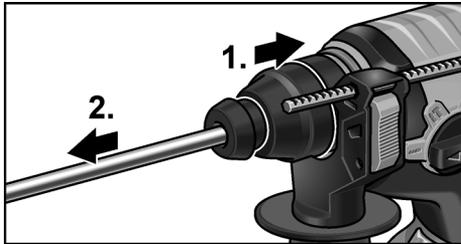

- Velciet atpakaļ fiksējošo uznavu (1.).
- Izņemiet darba instrumentu (2.).

## Trīszokļu patronas montāža

### i **NORĀDĪJUMS!**

Trīszokļu patronas montāžai vajadzīgs oriģinālais adapters, kas pieejams FLEX piederumu programmā.

- Uzskrūvējiet trīszokļu patronu uz adaptera (1.).

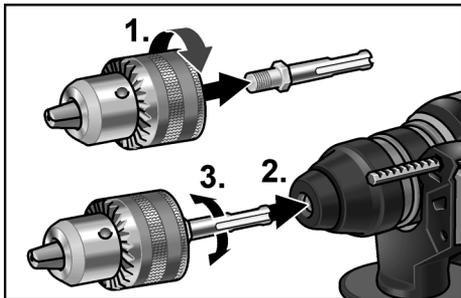

- Ievietojiet adapteru (2.) un grieziet (3.), līdz tas tiek fiksēts.
- Velkot trīszokļu patronu, pārbaudiet, vai tā ir nostiprināta.

### ⚠ **UZMANĪBU!**

Ja ir montēta trīszokļu patrona, nekad neizmantojiet kalšanas **T** vai perforēšanas **iT** darba režīmu! Iespējami bojājumi instrumentam un trīszokļu patronai.

## Rotācijas virziena izvēle

### ⚠ **UZMANĪBU!**

Rotācijas virzienu var mainīt tikai elektroinstrumenta miera stāvoklī.



- Pārvietojiet rotācijas virziena izvēles slēdzi vajadzīgajā pozīcijā.
  - **Pa kreisi:** pretēji pulksteņrādītāju kustības virzienam (izskrūvēt vai atskrūvēt skrūves)
  - **Pa labi:** pulksteņrādītāju kustības virzienā (ieskrūvēt vai pievilkt skrūves, urbt)
  - **Vidū:** ieslēgšana bloķēta (darba instrumentu maiņa; veicot jebkādu darbus pie elektroinstrumenta)

## Darba režīma iestatīšana

### ⚠ **UZMANĪBU!**

Mainiet darba režīmu tikai elektroinstrumenta miera stāvoklī.

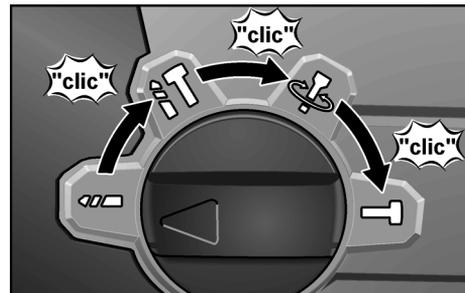

- Iestatiet pagriežamo pogu pret nepieciešamo darba režīmu:

- Urbšana
- Perforēšana
- Kalta pozīcijas iestatīšana (skatīt tur)
- Kalšana

**i** **NORĀDĪJUMS!**

- Visās pozīcijās pagriežamajai pogai jāfiksējas ar dzirdamu klikšķi.
- Elektroinstrumentu nedrīkst ieslēgt, kad tas ir iestatīts pozīcijā  (kalta pozīcijas nostādīšana).

**Kalta pozīcijas nostādīšana**

Kaltu var pagriezt darbībai optimālajā pozīcijā..

- Darba režīma pagriežamo pogu pagriežiet pret simbolu  (1.).
- Grieziet kaltu, līdz tas pagriezts vajadzīgajā lenķī (2.).

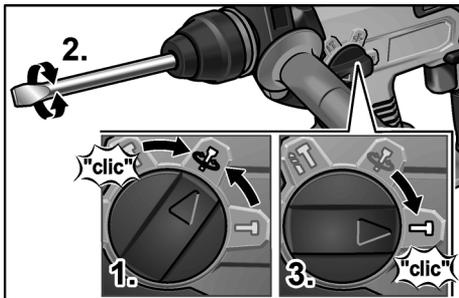

- Darba režīma pagriežamo pogu pagriežiet pret simbolu  (3.). Raugieties, lai būtu dzirdams fiksācijas klikšķis!

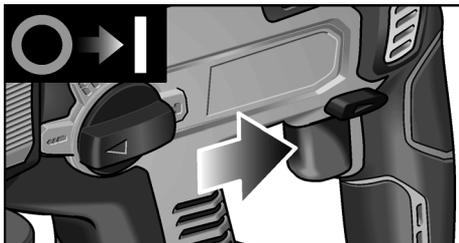
**Elektroinstrumenta ieslēgšana**

- Spiediet slēdzi un turiet to nospiestu. Ar elektroinstrumenta slēdzi var pakāpeniski palielināt apgriezīgu skaitu jeb sitienu skaitu līdz maksimālai vērtībai.

Kad elektroinstrumentu ir ieslēgts, LED apgaismo darba zonu.

Instrumenta izslēgšana:

- Atlaidiet slēdzi.

**Darba norādījumi****Urbšana/perforēšana**

1. Darba režīma pagriežamo pogu pagriežiet pret simbolu  (urbšana) vai  (perforēšana). Raugieties, lai būtu dzirdams fiksācijas klikšķis!
2. Ievietojiet urbi.
3. Iestatiet papildrokturi nepieciešamajā pozīcijā.
4. Ievietojiet akumulatoru.
5. Satveriet elektroinstrumentu ar abām rokām un ieņemiet darba pozīciju.



6. Piestipriniet urbi un ieslēdziet elektroinstrumentu.
7. Izjusti spiediet elektroinstrumentu uz priekšu.
8. Pēc urbšanas beigšanas izslēdziet ierīci.

**Kalšana**

1. Ievietojiet kaltu.
2. Darba režīma pagriežamo pogu pagriežiet pret simbolu .
3. Pagriežiet kaltu nepieciešamajā pozīcijā.
4. Darba režīma pagriežamo pogu pagriežiet pret simbolu . Raugieties, lai būtu dzirdams fiksācijas klikšķis!
5. Iestatiet papildrokturi nepieciešamajā pozīcijā.
6. Ievietojiet akumulatoru.
7. Satveriet elektroinstrumentu ar abām rokām un ieņemiet darba pozīciju.
8. Elektroinstrumenta ieslēgšana
9. Kalšanas laikā izjusti spiediet elektroinstrumentu uz priekšu, tā lai tas nelec.
10. Pēc darba beigšanas izslēdziet ierīci.

**Papildnorādījumi**

- Izmantojot „asus” darba instrumentus, palielinās darba ražība un elektroinstrumenta ilgzinātnība.
- Pēc darba notīriet elektroinstrumentu un uzglabājiet transportēšanas koferī sausā vietā.

**Tehnikā apkope un kopšana****⚠ BRĪDINĀJUMS!**

*Pirms uzsākt darbus pie elektroinstrumenta, izņemiet no ierīces akumulatoru.*

**Tīrīšana**

Regulāri tīriet ierīci un ventilācijas spraugas. Tīrīšanas biežums atkarīgs no apstrādājamā materiāla un lietošanas ilguma. Korpusa iekšpuse un motors regulāri jāizpūš ar sausu saspiesto gaisu.

**Remonts**

Remontu uzticiet ražotāja pilnvarotai klientu apkalpošanas dienesta darbnīcai.

**Rezerves daļas un piederumi**

Citus piederumus, jo īpaši darba instrumentus, var aplūkot ražotāja katalogā.

Daļu izkārtojuma attēli un rezerves daļu saraksti pieejami mūsu mājaslapā:

[www.flex-tools.com](http://www.flex-tools.com)

**Norādījumi par likvidēšanu****⚠ BRĪDINĀJUMS!**

*Lai noliektus instrumentus vairs nevarētu lietot, nogrieziet tiem elektrības vadu.*



Tikai ES valstīs.  
Elektroinstrumentus neizmetiet kopā ar sadzīves atkritumiem!

Saskaņā ar Eiropas Direktīvu 2012/19/EK par elektrisko un elektronisko iekārtu atkritumiem un tās transponēšanu valsts tiesību aktos nolietoti elektroinstrumenti jāsavāc atsevišķi un jānodod otrreizējai, videi nekaitīgai pārstrādei.

**♻ Izejvielu pārstrāde, nevis atkritumu iznīcināšana.**

Ierīcei, aprīkojumam un iepakojumam nepieciešama vides aizsardzības noteikumiem atbilstoša utilizācija. Uz plastmasas detaļām ir marķējums, lai pārstrādē varētu ievērot plastmasas veidu tīrību.

**⚠ BRĪDINĀJUMS!**

*Nemetiet akumulatorus/baterijas mājas atkritumos, ugunī vai ūdenī. Neatveriet nolietotus akumulatorus.*

Tikai ES valstīm:

saskaņā ar 2006/66/EK direktīvu bojātus vai nolietotus akumulatorus/baterijas jāpārstrādā.

**i NORĀDĪJUMS!**

*Informāciju par ierīces likvidēšanas iespējām var saņemt specializētajā veikalā.*

**€ Atbilstība**

Ar pilnu atbildību paziņojam, ka „Tehnikā informācija” aprakstītais izstrādājums atbilst norādītajiem standartiem vai normatīvajiem dokumentiem:

EN 60745 atbilstīgi noteikumiem  
Direktīvās 2004/108/EK (līdz 19.04.2016.),  
2014/30/ES (no 20.04.2016.),  
2006/42/EK, 2011/65/EK.

Par tehnisko dokumentāciju atbild:

FLEX-Elektrowerkzeuge GmbH, R & D  
Bahnhofstrasse 15, D-71711 Steinheim/Murr

Eckhard Rühle  
Manager Research &  
Development (R & D)

Klaus Peter Weinper  
Head of Quality  
Department (QD)

30.09.2015

FLEX-Elektrowerkzeuge GmbH  
Bahnhofstrasse 15, D-71711 Steinheim/Murr

**Atruna**

Ražotājs un viņa pārstāvis neatbild par zaudējumiem un peļņas zudumiem, ko radījis saimnieciskās darbības pārtraukums, kuru izraisījis ražojums vai ražojuma izmantošanas neiespējamība. Ražotājs un viņa pārstāvis neatbild par materiālajiem zaudējumiem, kuri tika izraisīti, ierīci neprasmīgi izmantojot vai izmantojot to savienojumā ar citu ražotāju izstrādājumiem.

## Содержание

Используемые символы . . . . .	182
Технические характеристики . . . . .	182
Общее устройство изделия . . . . .	183
Для вашей безопасности . . . . .	184
Шумы и вибрация . . . . .	186
Инструкция по эксплуатации . . . . .	186
Техобслуживание и уход . . . . .	191
Указания по утилизации . . . . .	191
Соответствие нормам СЕ . . . . .	192
Исключение ответственности . . . . .	192

## Используемые символы



### **ПРЕДУПРЕЖДЕНИЕ!**

Обозначает непосредственно угрожающую опасность. Невыполнение этого указания может повлечь за собой тяжелые телесные повреждения или даже смерть.



### **ВНИМАНИЕ!**

Обозначает возможность возникновения опасной ситуации. Невыполнение этого указания может повлечь за собой травмы или материальный ущерб.



### **УКАЗАНИЕ!**

Обозначает советы по использованию и важную информацию.

## Символы на приборе



Перед вводом в эксплуатацию прочесть инструкцию по эксплуатации!



Использовать защиту для глаз!



Использовать защиту для органов слуха!



Использовать легкую маску для защиты органов дыхания!



Указание по утилизации старого прибора (см. стр. 191)!

## Технические характеристики

Аккумуляторный перфоратор	CHE 18.0-EC	
Номинальное напряжение	В	18
Аккумулятор	AP 18.0 (2,5 А·ч) AP 18.0 (5,0 А·ч)	
Частота вращения на холостом ходу	об/мин	0–1400
Число ударов на холостом ходу	уд./мин	0–4500
Макс. энергия единичного удара (согл. «ЕРТА-procedure 05/2009»)	Дж	1,7
Смазка		Жировая
Приспособление для фиксации инструмента		SDS-plus
Макс. диаметр сверления		
– Бетон	мм	18
– Древесина	мм	20
– Металл	мм	13
Вес согласно «ЕРТА-procedure 01/2003» (без аккумулятора)	кг	2,0
Вес аккумулятора		
2,5 А·ч	кг	0,42
5,0 А·ч	кг	0,72

CHE 18.0-EC

ru

## Общее устройство изделия

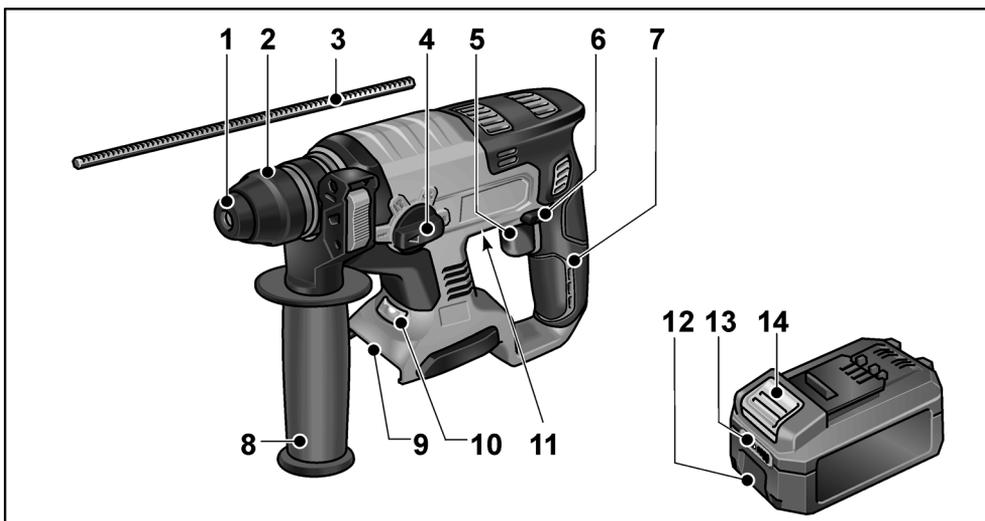

- |   |  |    |  |
|---|--|----|--|
| 1 | Пылезащитный колпачок  | 8  | Дополнительная ручка                                 |
| 2 | Фиксирующая муфта  | 9  | Гнездо для установки аккумулятора                    |
| 3 | Упор ограничения глубины   | 10 | Светодиодная подсветка (для освещения рабочей зоны). |
| 4 | Поворотная кнопка для режима работы  | 11 | Заводская табличка *                                 |
| 5 | Кнопка пуска<br>Для включения и выключения, а также для повышения скорости до максимального числа оборотов/ударов. | 12 | Литий-ионный аккумулятор (2,5 А·ч/5,0 А·ч)           |
| 6 | Переключатель выбора направления вращения  | 13 | Индикатор уровня заряда аккумулятора                 |
| 7 | Рукоятка   | 14 | Кнопка разблокировки аккумулятора                    |

\* на рисунке не видна

## Для вашей безопасности



### **ПРЕДУПРЕЖДЕНИЕ!**

**Прочитайте все указания по технике безопасности и инструкции.** Упущения при соблюдении указаний по технике безопасности и инструкций могут привести к поражению электрическим током, пожару и/или тяжелым травмам. **Храните все указания по технике безопасности и инструкции для использования в будущем.**

Перед использованием электроинструмента необходимо прочесть перечисленную ниже документацию и поступать согласно указаниям, приведенным:

- в данной инструкции по эксплуатации,
- в имеющейся в комплекте поставки машины брошюре «Общие указания по технике безопасности при обращении с электрическим инструментом» (№ документации: 315.915),
- в правилах и предписаниях по предотвращению несчастных случаев, действующих на месте эксплуатации электроинструмента.

Данный электроинструмент сконструирован в соответствии с современным уровнем техники и общепризнанными правилами техники безопасности. Несмотря на это, при использовании инструмента может возникнуть опасность для здоровья и жизни пользователя или других лиц, а также опасность повреждения изделия или возникновения другого материального ущерба.

Электроинструмент должен использоваться только

- в соответствии с его назначением,
- в безупречном, в отношении техники безопасности, состоянии.

Неисправности, снижающие безопасность, следует немедленно устранять.

## Использование по назначению

Аккумуляторный перфоратор CHE 18.0-EC предназначен

- для промышленного использования на производстве и в ремесленных мастерских,
- для сверления с ударом отверстий в каменной кладке и бетоне для дюбельных и анкерных креплений и сквозных отверстий,
- для легких долбежных работ по удалению штукатурки и облицовочных плиток,
- для применения с пригодными для этого и рекомендованными изготовителем инструментами для данного прибора.

## Указания по технике безопасности для работы с молотками

- **Используйте защиту для органов слуха.** Воздействие шума может привести к потере слуха.
- **Используйте дополнительные ручки, входящие в комплект поставки прибора.** Потеря контроля может привести к травмам.
- **Держите прибор только за изолированные поверхности рукояток, если вы выполняете работы, при которых рабочий инструмент может задеть скрытые электропровода или собственный сетевой кабель.** Контакт с проводкой под напряжением может также поставить под напряжение металлические части прибора и привести к поражению электрическим током.
- **Не вскрывайте аккумулятор.** Существует опасность короткого замыкания.
- **Защитите аккумулятор от нагрева, в частности от прямых солнечных лучей, а также от огня, воды и влаги.** Существует риск взрыва.
- **При повреждении и неправильном обращении с аккумулятором возможно образование паров.** Обеспечьте приток свежего воздуха, а в случае ухудшения самочувствия обратитесь к врачу. Пары могут раздражать дыхательные пути.



## Дальнейшие указания по технике безопасности

- **Используйте подходящие поисковые приборы для обнаружения скрытых электро-, газо- или водопроводов или обращайтесь по этому поводу за помощью в местные предприятия по электро-, газо- или водоснабжению.** Контакт с электропроводами может привести к возникновению пожара и к поражению электрическим током. Повреждение газопровода может привести к взрыву. Проникновение в водопровод приводит к возникновению материального ущерба или может привести к поражению электрическим током.
- **Крепко держите электроинструмент во время работы обеими руками и сохраняйте устойчивое положение.** Электроинструмент ведется надежнее двумя руками.
- **Зафиксируйте обрабатываемое изделие.** Обрабатываемое изделие удерживается в зажимном приспособлении надежнее, чем в вашей руке.
- **Использовать только инструменты с приспособлением для фиксации инструмента системы SDS-plus.** Проверить надлежащую фиксацию, потянув за инструмент.
- **Поврежденный пылезащитный колпачок немедленно заменить.** Пылезащитный колпачок предотвращает попадание пыли в приспособление для фиксации инструмента.
- **Образующаяся пыль при обработке таких материалов, как содержащие свинец краски, некоторые виды древесины, минералы и металл может создавать опасность для пользователя или находящихся поблизости лиц.** Вдыхание этой пыли или контакт с ней может привести к заболеваниям органов дыхания и/или аллергическим реакциям.
  - Необходимо обеспечить хорошую вентиляцию рабочего места!
  - По возможности следует использовать отдельное устройство для аспирации пыли.
- Рекомендуется использование фильтрующей защитной маски с классом фильтрации P2.
- Не обрабатывать материалы, выделяющие опасные для здоровья вещества (напр., асбест).
- **Используйте только оригинальные аккумуляторы, напряжение которых соответствует напряжению, указанному на заводской табличке вашего электроинструмента.** При использовании других аккумуляторов, например подделок, восстановленных аккумуляторов или изделий сторонних производителей, существует риск получения травм или материального ущерба вследствие взрыва аккумулятора.
- **Заряжайте аккумуляторы только в рекомендуемых изготовителем зарядных устройствах.** В зарядном устройстве, предназначенном для определенного вида аккумуляторов, может возникнуть пожар, если его использовать для зарядки аккумуляторов других типов.
- **Воздействие острых предметов, например иглы или отвертки, а также внешней силы может повредить аккумулятор.** Это может привести к внутреннему короткому замыканию и возгоранию, дымлению, взрыву или перегреву аккумулятора.
- Перед выполнением любых работ на электроинструменте установите переключатель выбора направления вращения в среднее положение.
- Задействуйте переключатель выбора направления вращения или регулятор крутящего момента только при остановленном инструменте.
- Для маркировки электроинструмента следует использовать только наклейки. Не просверливайте отверстия в корпусе.

## Шумы и вибрация

Значения уровня шума и вибрации были определены согласно нормативной документации EN 60745.

Измеренный уровень шума прибора по шкале А составляет при обычных условиях:

- Уровень звукового давления: 91 дБ(А);
- Уровень звуковой мощности: 102 дБ(А);
- Погрешность К: 3 дБ.

Общий уровень вибрации:

- при сверлении с ударом:
  - Уровень эмиссии  $a_h$ : 16  $m/s^2$
  - Погрешность К: 1,5  $m/s^2$
- при долблении:
  - Уровень эмиссии  $a_h$ : 10  $m/s^2$
  - Погрешность К: 1,5  $m/s^2$

### **ВНИМАНИЕ!**

*Приведенные измеренные значения действительны для новых приборов. При ежедневном использовании значения шума и вибрации изменяются.*

### **УКАЗАНИЕ!**

Приведенный в данной инструкции уровень вибрации был определен стандартизированным методом измерения в соответствии с нормативной документацией EN 60745 и может быть использован для сравнения электроинструментов друг с другом.

Он пригоден также для предварительной оценки вибрационной нагрузки.

Приведенный уровень вибрации возникает при использовании электроинструмента по основному назначению.

Если же электроинструмент используется не по назначению, в комплекте с другими рабочими инструментами или при недостаточном техобслуживании, то уровень вибрации может отличаться. Это может значительно повысить вибрационную нагрузку на протяжении всей продолжительности работы.

Для точного определения вибрационной нагрузки необходимо также учитывать время, в течение которого изделие выключено или же включено, но на самом деле не используется. Это может значительно снизить вибрационную нагрузку на протяжении всей продолжительности работы.

Примите дополнительные меры для защиты оператора от вибрации, например проводите техническое обслуживание электроинструмента и рабочего инструмента, сохраняйте руки в тепле, организуйте рабочие процессы.

### **ВНИМАНИЕ!**

*При звуковом давлении свыше 85 дБ(А) следует использовать средства защиты органов слуха.*

## Инструкция по эксплуатации

### Перед вводом в эксплуатацию

Распакуйте электроинструмент и принадлежности и проверьте поставку на комплектность и отсутствие повреждений при транспортировке.

### **УКАЗАНИЕ**

*Аккумуляторы при поставке заряжены не полностью. Перед первым использованием полностью зарядите аккумуляторы. См. инструкцию по эксплуатации зарядного устройства.*

### Установка/замена аккумулятора

- Вставьте заряженный аккумулятор в электроинструмент до фиксации.

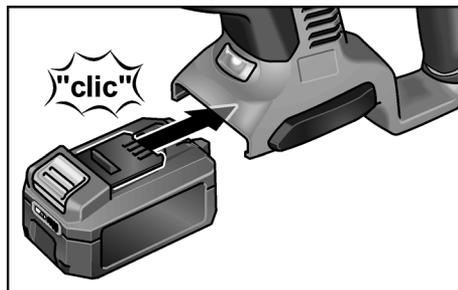

## CHE 18.0-EC

ru

- Для извлечения нажмите кнопки разблокировки (1.) и извлеките аккумулятор (2.).

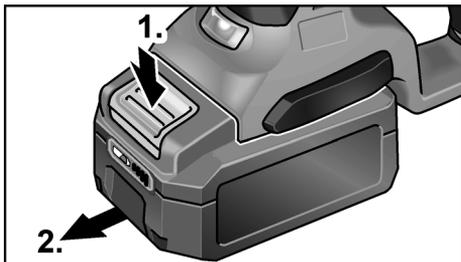

**⚠ ВНИМАНИЕ!**

Примите меры по защите контактов на неиспользуемом аккумуляторе. Отдельные металлические предметы могут замкнуть контакты — опасность взрыва и возгорания!

### Уровень заряда аккумулятора

- Нажатием кнопки на аккумуляторе можно проверить уровень заряда аккумулятора по светодиодному индикатору.

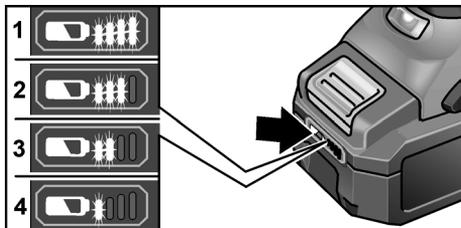

Если один из светодиодов мигает, аккумулятор необходимо зарядить. Если после нажатия кнопки ни один из светодиодов не горит, аккумулятор неисправен и подлежит замене. Индикатор погаснет через 5 секунд.

**i УКАЗАНИЕ**

Соблюдайте указания по зарядке аккумулятора в инструкции по эксплуатации зарядного устройства.

### Регулировка дополнительной ручки

**⚠ ПРЕДУПРЕЖДЕНИЕ!**

Перед проведением любых работ на электроинструменте извлекайте аккумулятор из электроинструмента.

**⚠ ВНИМАНИЕ!**

Электроинструмент следует использовать только с установленной дополнительной ручкой.

Дополнительную ручку можно повернуть в любое желаемое положение, чтобы обеспечить надежную и неутомительную работу.

**i УКАЗАНИЕ!**

При установленном упоре ограничения глубины угол поворота дополнительной рукоятки будет ограничен.

- Раскройте зажим, поворачивая дополнительную ручку против часовой стрелки (1.).

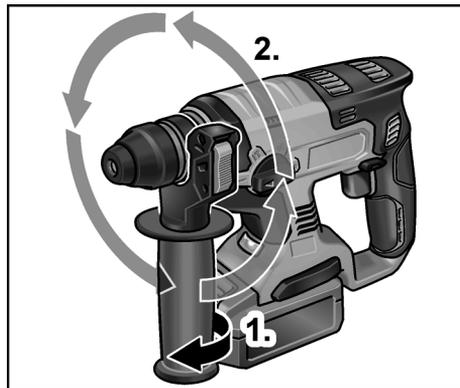

- Поверните дополнительную ручку в нужное положение (2.).
- Вращая дополнительную ручку по часовой стрелке, зафиксируйте настройку.

ru

CHE 18.0-EC

## Установка упора ограничения глубины

### **⚠ ПРЕДУПРЕЖДЕНИЕ!**

Перед проведением любых работ на электроинструменте извлекайте аккумулятор из электроинструмента.

- Нажмите и удерживайте зажимной рычаг в верхней части дополнительной рукоятки (1.).
- Установите упор ограничения глубины (2.).

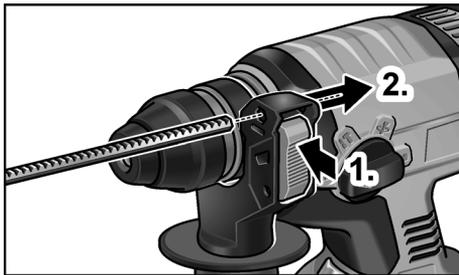

- Установите упор ограничения глубины на необходимую глубину сверления.
- Отпустите зажимной рычаг.

### **i УКАЗАНИЕ!**

Задвиньте инструмент с хвостовиком SDS-plus до заднего упора в зажимной патрон SDS-plus. В противном случае свободный ход инструмента может воспрепятствовать правильной настройке глубины сверления.

## Установка инструментов с хвостовиком SDS-plus

### **⚠ ПРЕДУПРЕЖДЕНИЕ!**

Перед проведением любых работ на электроинструменте извлекайте аккумулятор из электроинструмента.

### **⚠ ВНИМАНИЕ!**

Используемые рабочие инструменты могут нагреваться. Использовать защитные перчатки!

### **i УКАЗАНИЕ!**

Используемые инструменты должны быть снабжены хвостовиком системы SDS-plus. Для инструментов без хвостовика системы SDS-plus (напр., сверло по дереву) необходимо использовать трехкулачковый сверлильный патрон (см. «Установка трехкулачкового патрона»).

- Проверить пылезащитный колпачок.
  - Почистить загрязненный колпачок.
  - Неисправный пылезащитный колпачок следует заменить.
- Очистить инструменты и слегка смазать хвостовик.

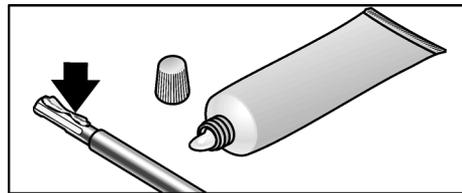

- Вставить рабочий инструмент (1.) и повернуть (2.) до его фиксации.

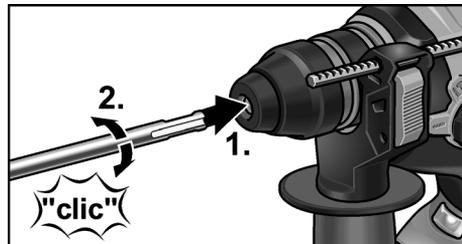

- Проверить фиксацию, потянув за рабочий инструмент.

## Извлечение инструментов

### **⚠ ПРЕДУПРЕЖДЕНИЕ!**

Перед проведением любых работ на электроинструменте извлекайте аккумулятор из электроинструмента.

### **⚠ ВНИМАНИЕ!**

Используемые рабочие инструменты могут нагреваться. Использовать защитные перчатки!

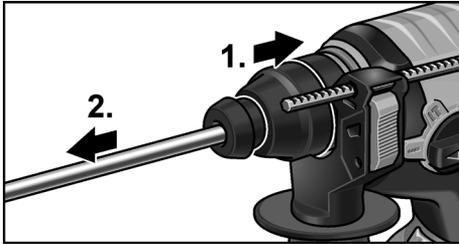

- Отвести фиксирующую муфту назад (1).
- Извлечь рабочий инструмент (2).

### Установка трехкулачкового патрона

#### **i** УКАЗАНИЕ!

Для установки трехкулачкового сверлильного патрона необходим оригинальный адаптер, входящий в программу принадлежностей FLEX.

- Навернуть трехкулачковый сверлильный патрон на адаптер (1.).

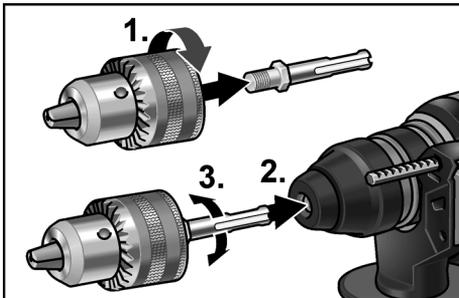

- Вставить адаптер (2.) и повернуть (3.) до его фиксации.
- Проверить фиксацию, потянув за трехкулачковый сверлильный патрон.

#### **!** ВНИМАНИЕ!

При установленном трехкулачковом патроне запрещается использовать режим долбления **T** или ударного сверления **iT**! Это может привести к повреждению инструмента и трехкулачкового патрона.

### Выбор направления вращения

#### **!** ВНИМАНИЕ!

Направление вращения можно переключать только после остановки электроинструмента.



- Установите переключатель выбора направления вращения в необходимое положение:
  - **Влево:** против часовой стрелки (выворачивание и ослабление винтов)
  - **Вправо:** по часовой стрелке (сверление, заворачивание винтов, затягивание винтов)
  - **Посередине:** блокировка включения (замена инструмента, выполнение любых работ на электроинструменте)

### Установка режима работы

#### **!** ВНИМАНИЕ!

Режим работы можно переключать только после остановки электроинструмента.

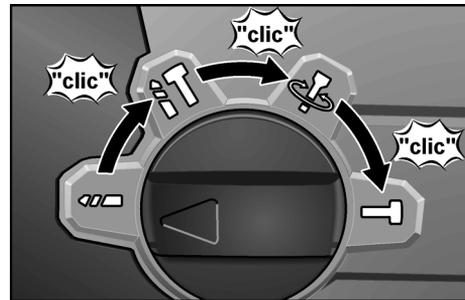

ru

CHE 18.0-EC

- Установить с помощью поворотной кнопки желаемый режим работы:

-  Сверление
-  Сверление с ударом
-  Установка положения зубила (см. ниже)
-  Долбление

### **i** УКАЗАНИЕ!

- Во всех положениях поворотная кнопка должна фиксироваться со щелчком.
- В положении  (установка положения зубила) электроинструмент не включать.

### Установка положения зубила

Зубило можно повернуть в оптимальное для выполняемых работ положение.

- Переключатель режима работ установить на  символ (1.).
- Поверните зубило так, чтобы оно находилось под необходимым углом (2.).

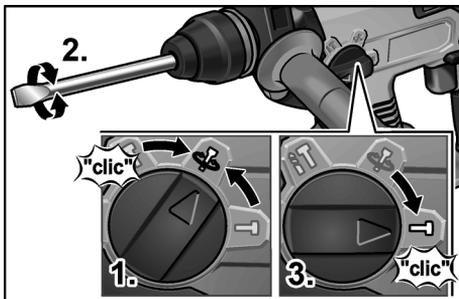

- Переключатель режима работ установить на символ  (3.). Дождаться щелчка!

### Включение электроинструмента

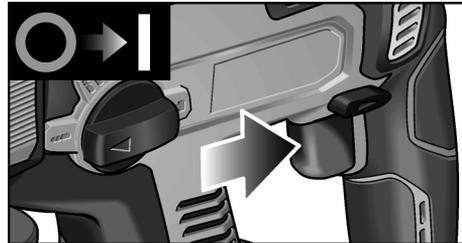

- Нажмите кнопку пуска и удерживайте ее. Кнопка пуска электроинструмента позволяет медленно повышать число оборотов или ударов до максимального значения.

При включенном электроинструменте горит светодиодная подсветка для освещения рабочей зоны. Выключение прибора:

- Отпустите кнопку пуска.

### Указания по работе

#### Сверление/Сверление с ударом

1. Переключатель режима работ установить на символ  (сверление) или  (ударное сверление). Дождаться щелчка!
2. Вставить сверло.
3. Установить дополнительную ручку в желаемое положение.
4. Установите аккумулятор.
5. Взять электроинструмент обеими руками и занять рабочее положение.



6. Приставить сверло к поверхности и включить электроинструмент.
7. Осторожно продвигать электроинструмент вперед.
8. После завершения сверления выключить электроинструмент.

### Долбление

1. Вставить зубило.
2. Переключатель режима работ установить на символ .
3. Повернуть зубило в желаемое положение.
4. Переключатель режима работ установить на символ . Дождаться щелчка!
5. Установить дополнительную ручку в желаемое положение.
6. Установите аккумулятор.
7. Взять электроинструмент обеими руками и занять рабочее положение.
8. Включить электроинструмент.
9. При долблении осторожно продвигать электроинструмент вперед так, чтобы он не отскакивал.
10. После завершения работы выключить прибор.

### Прочие указания

- Применение «острых» рабочих инструментов повышает производительность работы и срок службы электроинструмента.
- После работы почистить электроинструмент и, уложив в чемодан для транспортировки, разместить на хранение в сухом месте.

### Техобслуживание и уход

#### ПРЕДУПРЕЖДЕНИЕ!

*Перед проведением любых работ на электроинструменте извлекайте аккумулятор из электроинструмента.*

#### Чистка

Регулярно очищайте прибор и вентиляционные прорези. Периодичность зависит от обрабатываемого материала и продолжительности использования. Внутреннее пространство корпуса и двигатель следует регулярно продувать сухим сжатым воздухом.

#### Ремонтные работы

Ремонтные работы должны проводиться исключительно в сервисной мастерской, авторизованной изготовителем.

### Запасные части и принадлежности

Прочие принадлежности, особенно рабочие инструменты, вы можете найти в каталогах изготовителя.

Покомпонентное изображение и списки запасных частей вы найдете на нашем сайте в Интернет:

[www.flex-tools.com](http://www.flex-tools.com)

### Указания по утилизации

#### ПРЕДУПРЕЖДЕНИЕ!

*Отработавшие свой срок приборы вывести из употребления путем отрезания сетевого кабеля.*



Только для стран ЕС.

Не утилизируйте электроинструменты вместе

с бытовыми отходами!

Согласно Европейской Директиве 2012/19/ЕС относительно старых электрических и электронных приборов и национальным законам, принятым на основе этой Директивы, отслужившие свой срок электроинструменты должны собираться отдельно от прочих отходов и сдаваться в приемные пункты, ответственные за их экологичную утилизацию.



#### *Регенерация сырья вместо утилизации мусора.*

Изделие, принадлежности и упаковка подлежат сбору для их экологически безопасного повторного использования. Пластмассовые детали промаркированы в целях сортировки для повторного использования.

#### ОСТОРОЖНО!

*Аккумуляторы/элементы питания нельзя выбрасывать вместе с бытовыми отходами, бросать их в огонь или воду. Не вскрывайте отработанные аккумуляторы.*

Только для стран ЕС:

неисправные или бывшие в использовании аккумуляторы/элементы питания должны утилизироваться согласно указаниям директивы 2006/66/EG.

ru

CHE 18.0-EC

**УКАЗАНИЕ!**

*Информацию о возможных методах утилизации можно получить у дилера!*

**Соответствие нормам CE**

Мы заявляем со всей ответственностью, что изделие, описанное в разделе «Технические характеристики», соответствует следующим нормам или нормативным документам:

EN 60745 согласно определениям директив 2004/108/EG (до 19.04.2016), 2014/30/EU (с 20.04.2016), 2006/42/EG, 2011/65/EG.

Ответственная за техническую документацию компания:  
FLEX-Elektrowerkzeuge GmbH, R & D  
Bahnhofstrasse 15, D-71711 Steinheim/Murr

Eckhard Rühle  
Manager Research &  
Development (R & D)

Klaus Peter Weinper  
Head of Quality  
Department (QD)

30.09.2015

FLEX-Elektrowerkzeuge GmbH  
Bahnhofstrasse 15, D-71711 Steinheim/Murr

**Исключение ответственности**

Изготовитель и его представитель не несут ответственности за ущерб и упущенную прибыль в результате прерывания деловой деятельности, которые вызваны изделием или невозможностью использования изделия. Изготовитель и его представитель не несут ответственности за повреждения, возникшие в результате использования изделия не по назначению или при его использовании с изделиями других изготовителей.



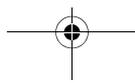
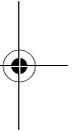
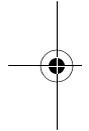
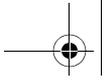

# FLEX

FLEX-Elektrowerkzeuge GmbH  
Bahnhofstr. 15  
71711 Steinheim/Murr

Tel. +49 (0) 7144 828-0  
Fax +49 (0) 7144 25899

[info@flex-tools.com](mailto:info@flex-tools.com)  
[www.flex-tools.com](http://www.flex-tools.com)

---

430.013 / 09-2015 / Für Druckfehler keine Gewähr. Technische Änderungen vorbehalten.