

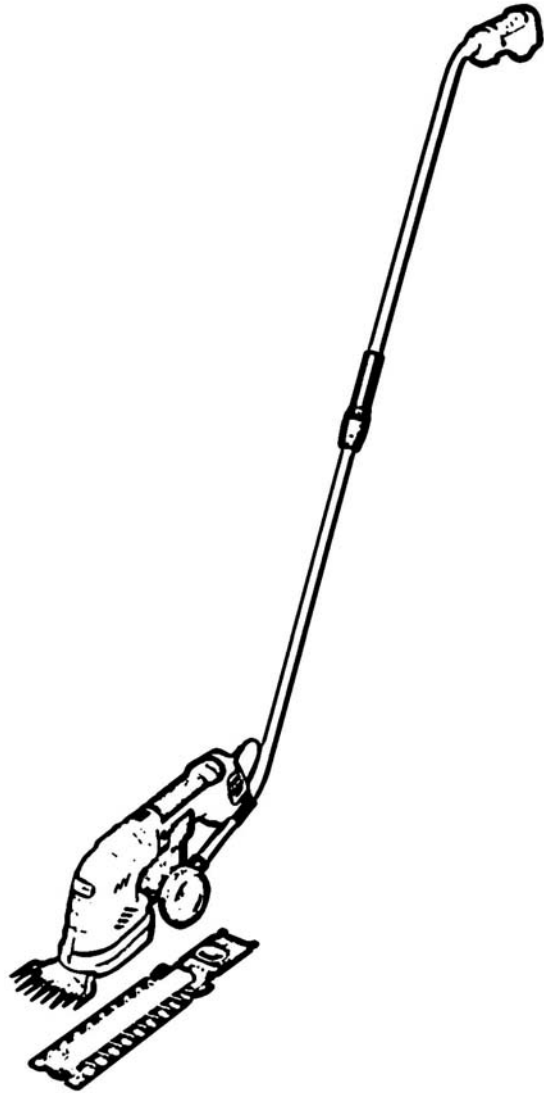

GPS 7,2V LI-IO



Deutsch
English
Français
Čeština
Slovenčina
Magyar
Nederlands
Italiano



95505

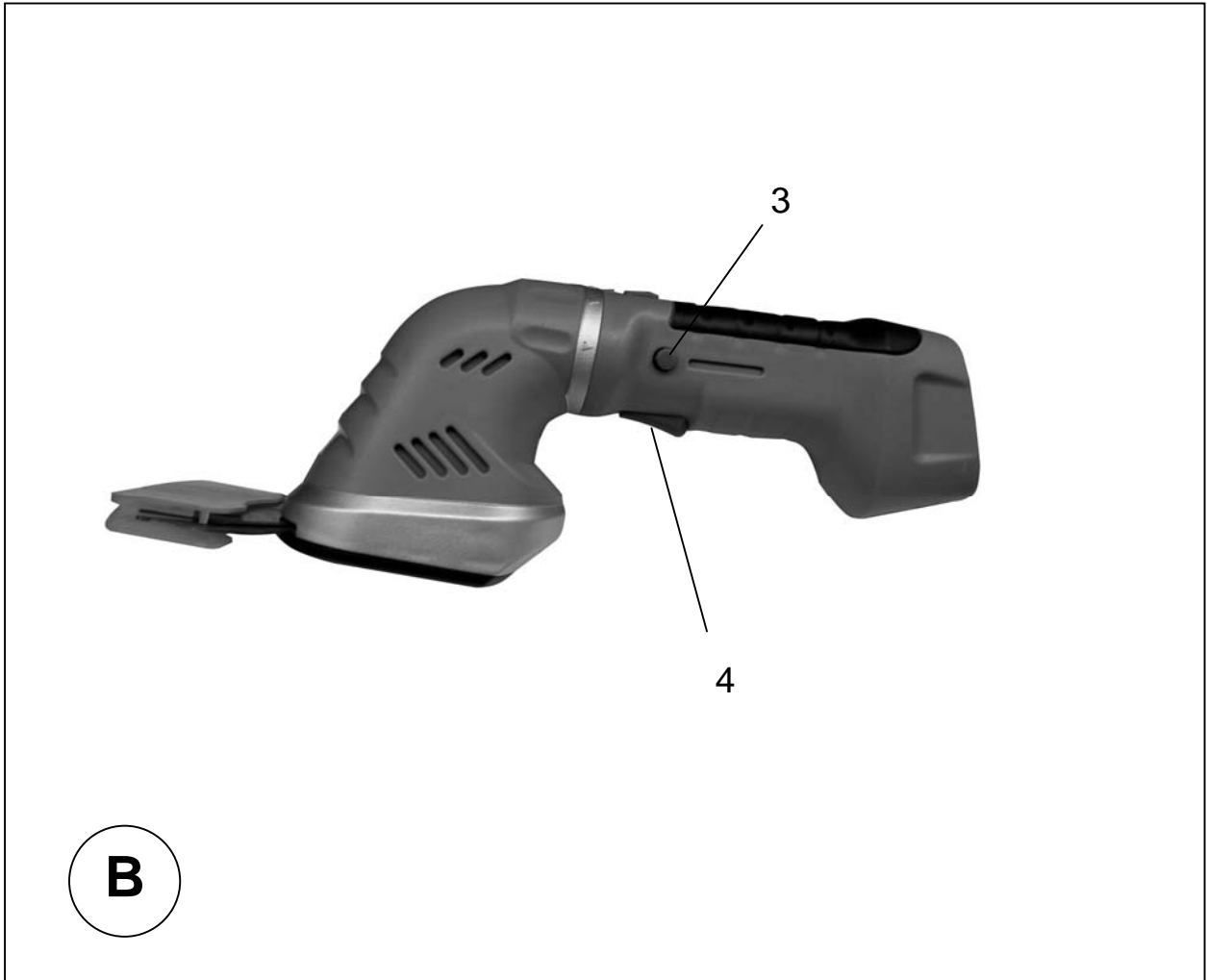
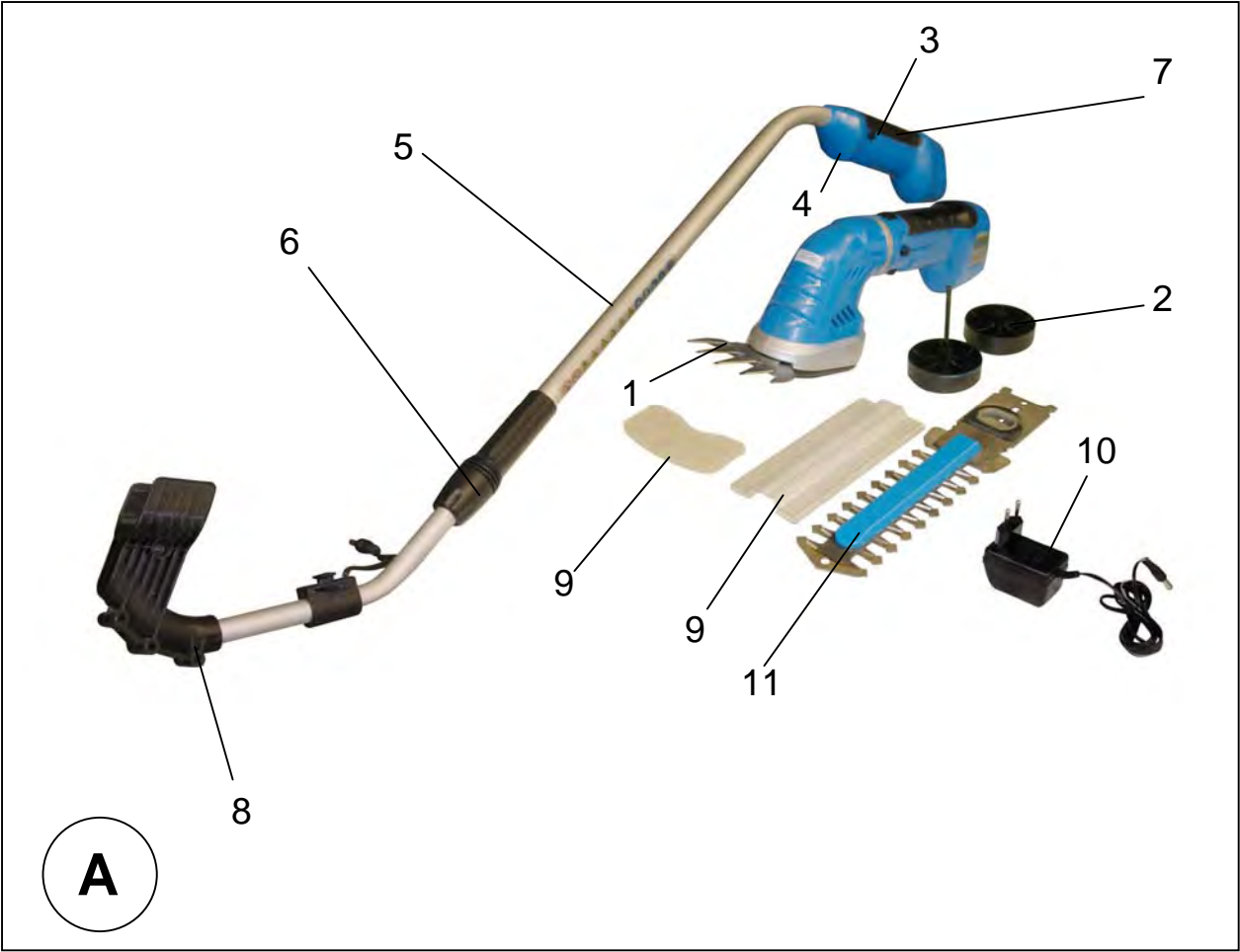

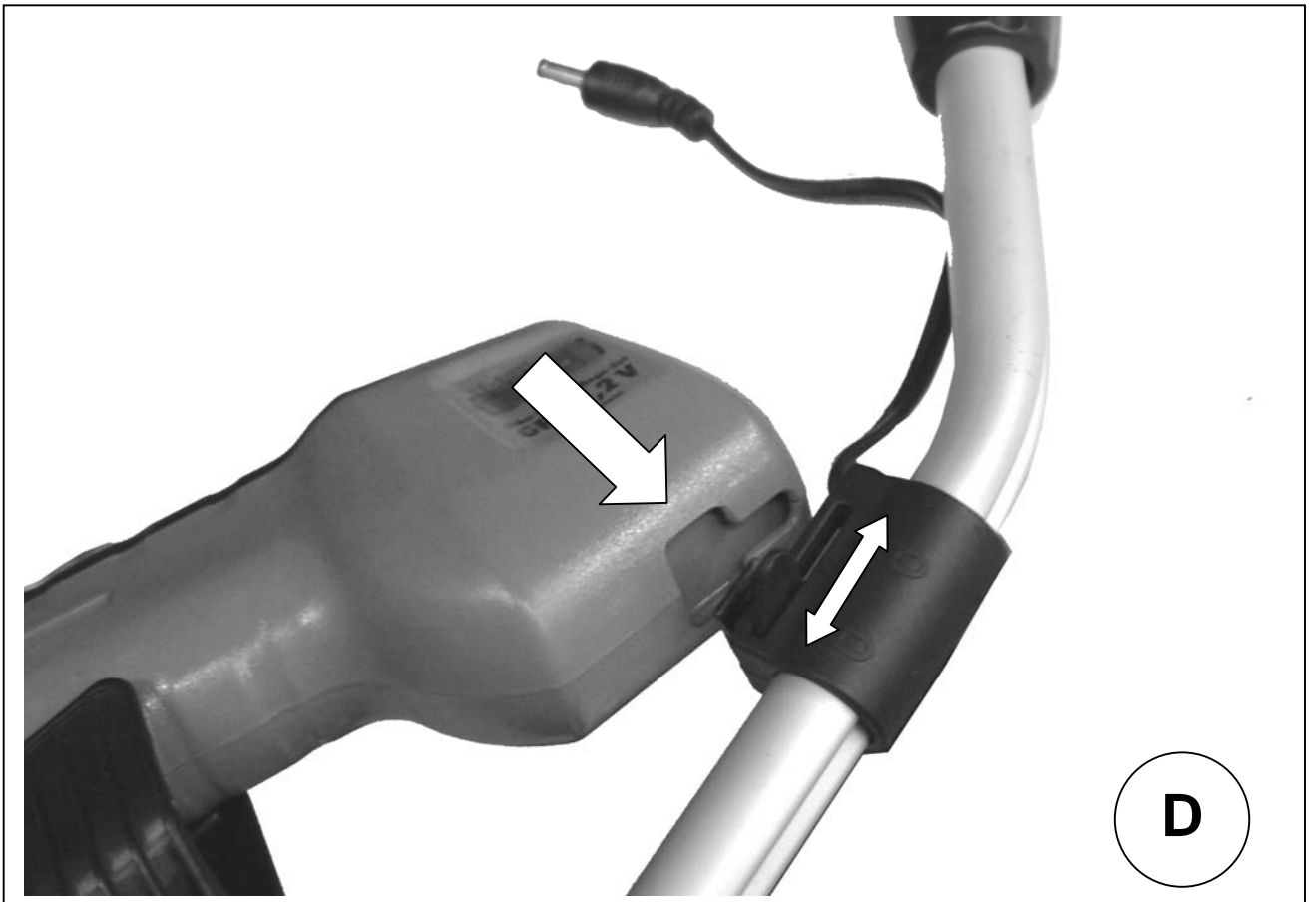
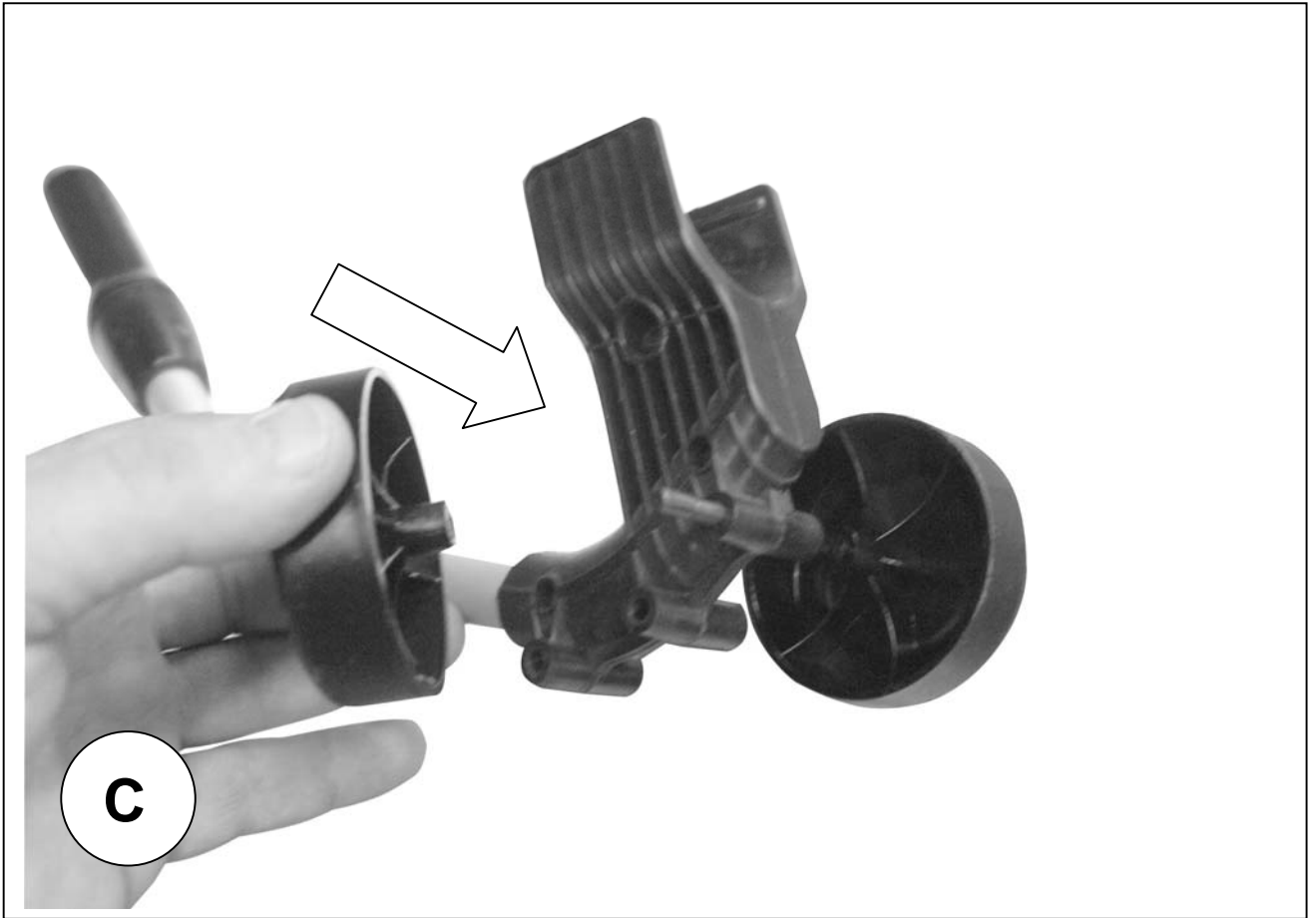

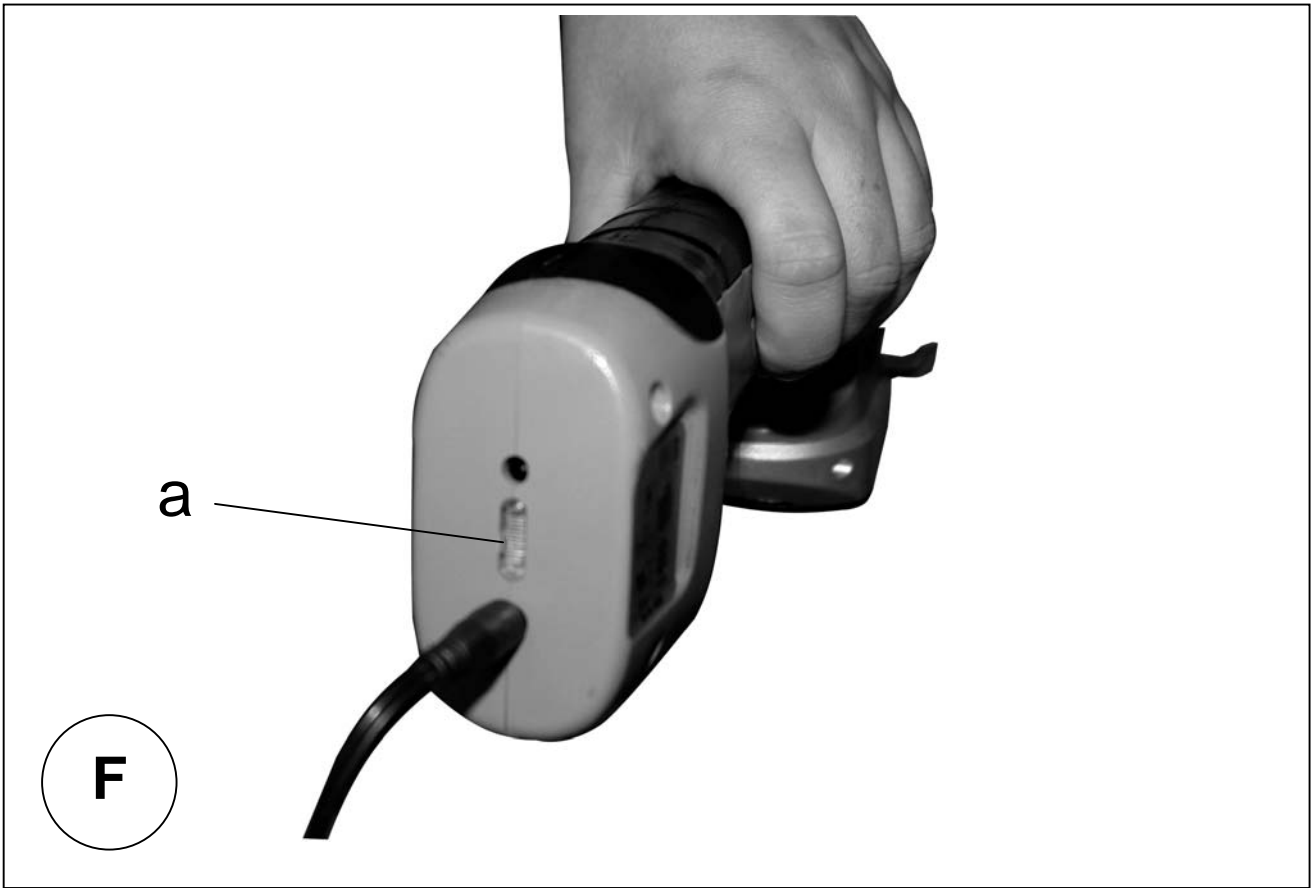

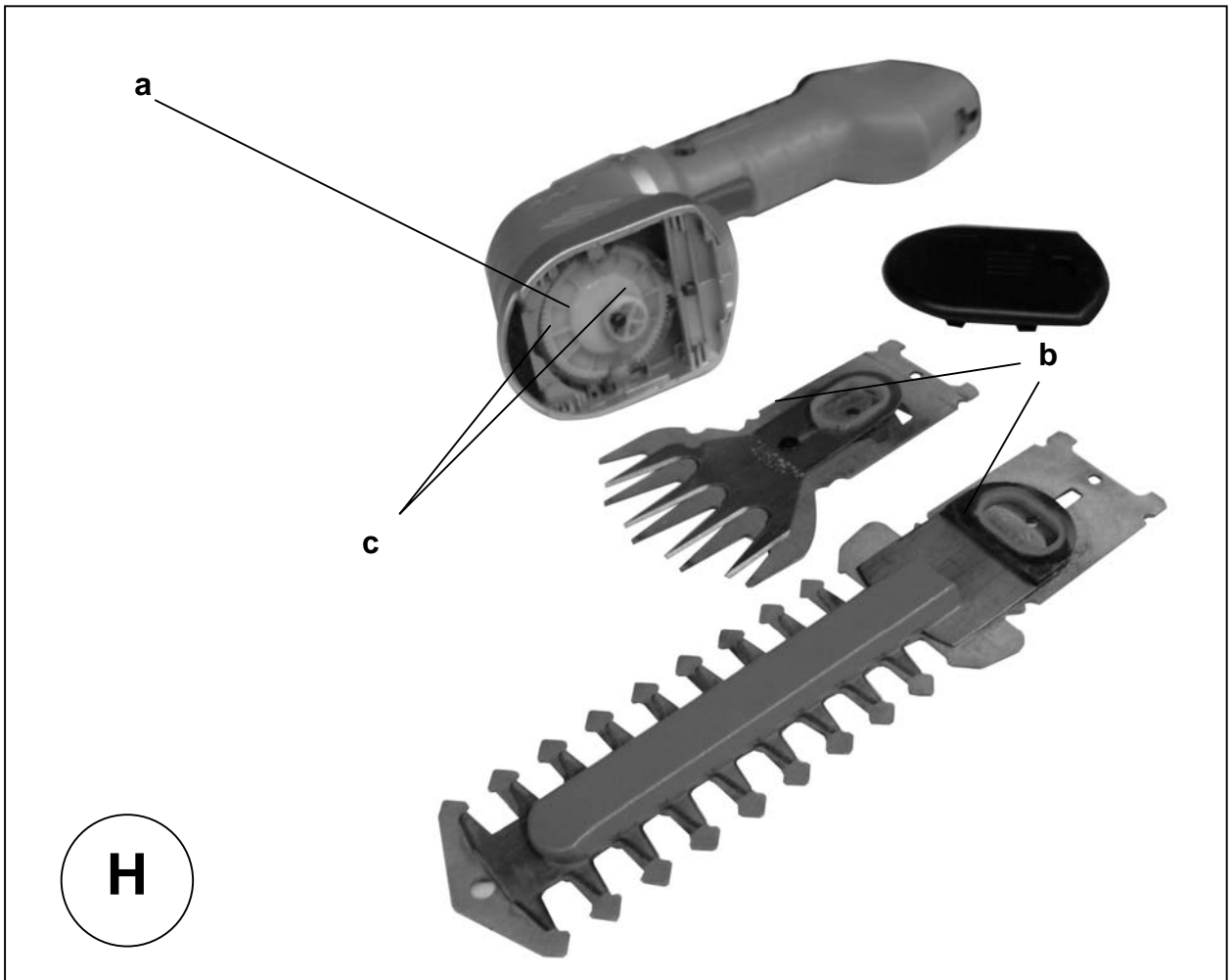
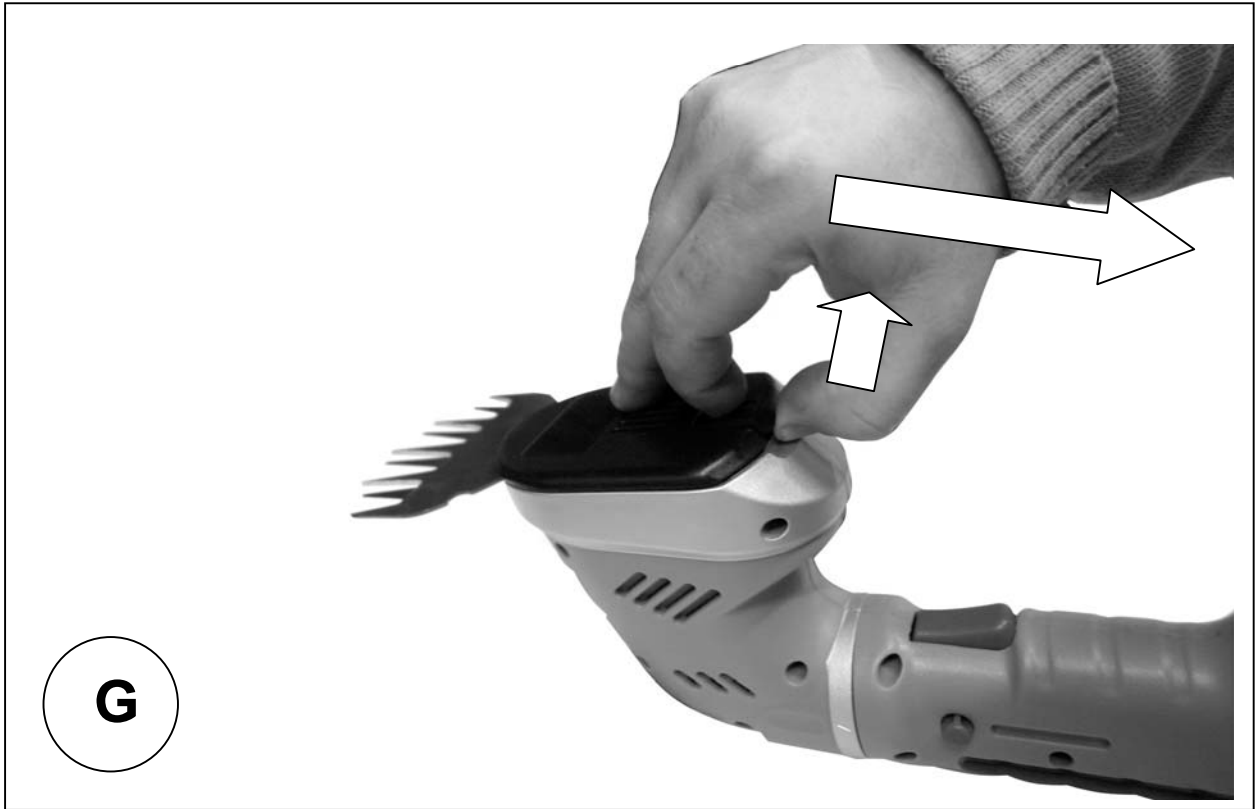

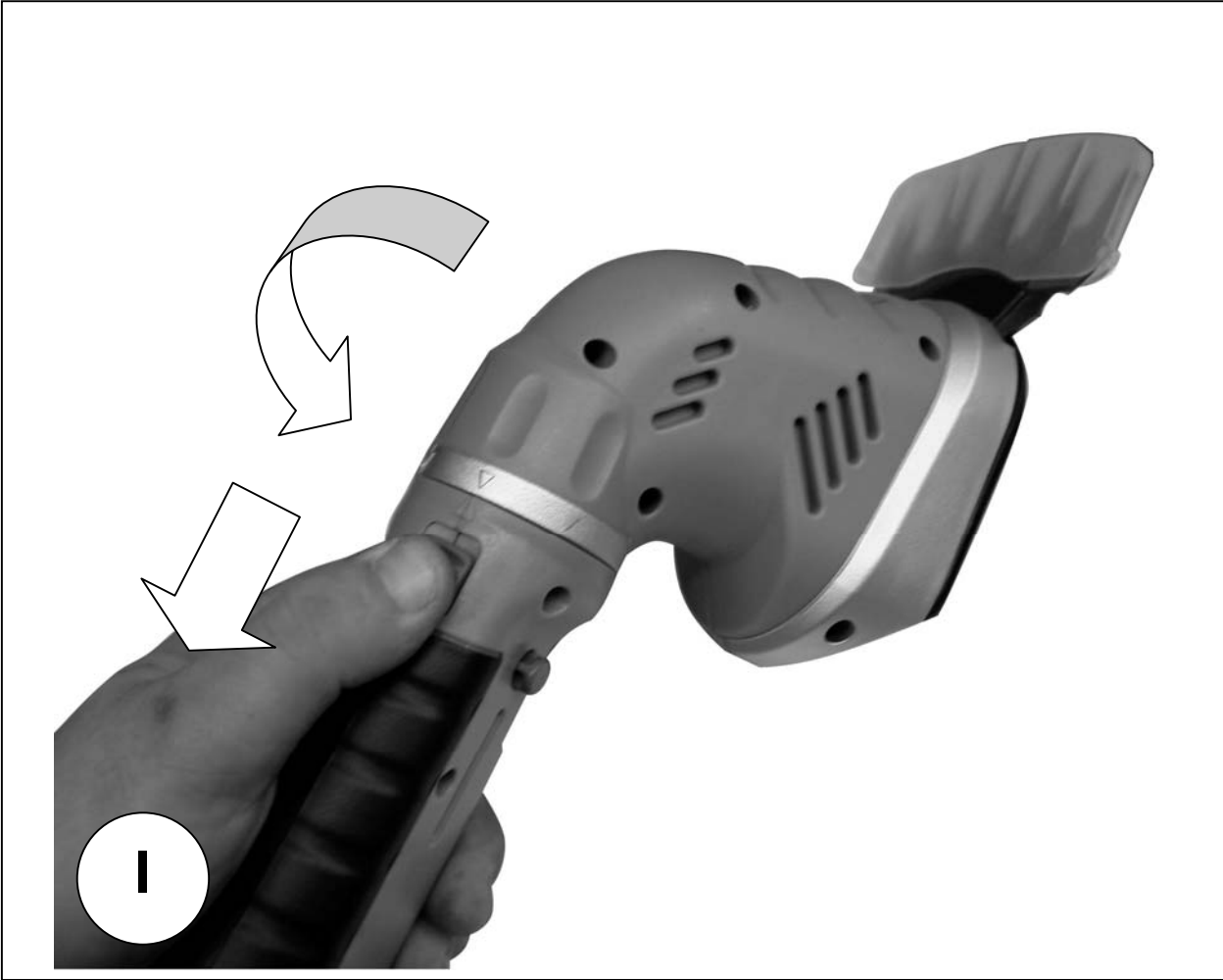

DE



Lesen Sie bitte diese Bedienungsanleitung sorgfältig durch, bevor Sie das Gerät in Betrieb nehmen.

A.V. 2 Nachdrucke, auch auszugsweise, bedürfen der Genehmigung. Technische Änderungen vorbehalten. Abbildungen beispielhaft!!!

DE

Sie haben **technische Fragen? Eine Reklamation? Benötigen Ersatzteile oder eine Bedienungsanleitung?**
Auf der Homepage der Firma Güde GmbH & Co. KG (www.guede.com) im Bereich **Service** helfen wir Ihnen schnell und unbürokratisch weiter. Bitte helfen Sie uns Ihnen zu helfen. Um Ihr Gerät im Reklamationsfall identifizieren zu können benötigen wir die Seriennummer sowie Artikelnummer und Baujahr. Alle diese Daten finden Sie auf dem Typenschild. Um diese Daten stets zur Hand zu haben, tragen Sie diese bitte unten ein.

Seriennummer:

Artikelnummer:

Baujahr:

E-Mail: support@ts.guede.com

Gerät

AKKU-GARTENPFLEGE-SET GPS 7,2V LI-ION

Komplett mit Teleskop-Verlängerung und Fahrwerk (Grasschere). Marken-Akku (Samsung), durch einfaches, werkzeugloses Umstecken als Grasschere oder Strauchschere einsetzbar. Inklusiv 3-5 Std. Batterielader. Drehbarer Handgriff (5-fach-Raster). Teleskop-Verlängerung

hervorragend geeignet für größere Sträucher und leichtere Hecken bei Verwendung des Strauchscheren-Vorsatzes. Grasschere mit Fahrwerk für bequemes Grasscheren in aufrechter Haltung, Softgriff.

Bestimmungsgemäße Verwendung

Das Gerät ist zum Schneiden von Rasenkanten und kleineren Grasflächen im privaten Haus- und Hobbygarten bestimmt.

Das Gerät darf nicht zum Zerkleinern von Kompostmaterial verwendet werden, da Personen- oder Sachschäden auftreten könnten.

Das Gerät darf nur nach seiner Bestimmung verwendet werden. Jede weitere darüber hinausgehende Verwendung ist nicht bestimmungsgemäß. Für daraus hervorgerufene Schäden oder Verletzungen aller Art haftet der Benutzer/Bediener und nicht der Hersteller.

Lieferumfang und Gerätebeschreibung (Bild A)

1. Grasschneidmesser
2. Räder
3. Einschaltsperr
4. Einschalttaste
5. Teleskop-Führungsholm
6. Teleskopverschraubung
7. Führungsgriff
8. Geräteaufnahme
9. Messerschutz
10. Ladegerät
11. Strauchmesser

DE

EG-Konformitätserklärung

Güde GmbH & Co. KG
Birkichstraße 6
74549 Wolpertshausen - Germany,

daß die nachfolgend bezeichneten Geräte aufgrund ihrer Konzipierung und Bauart sowie in den von uns in Verkehr gebrachten Ausführungen den einschlägigen, grundlegenden Sicherheits- und Gesundheitsanforderungen der EG-Richtlinien entsprechen.

Bei einer nicht mit uns abgestimmten Änderung der Geräte verliert diese Erklärung ihre Gültigkeit.

Bezeichnung der Geräte: **GPS 7,2V LI-IO**
Artikel-Nr.: **95505**

Datum/Herstellerunterschrift: 25.11.2008 
Angaben zum Unterzeichner: Hr. Arnold, Geschäftsführer

Technische Dokumentation: J. Bürkle FBL; QS

Einschlägige EG-Richtlinien:

2006/42 EG
2006/95 EC
2004/108 EG
2000/14 EG
2002/95/EC (RoHS)
REACH EG-VO Nr. 1907/2006

Angewandte harmonisierte Normen:

EN 60335-1:2002+A1+A11+A12+A2
EN 60335-1/A2:2006
EN 60335-2-94:2006
EN 50366/A1:2006
EN 55014-1:2006
EN 55014-2/A1:2001
EN 61000-4-2:2001
EN 60745-2-15:2006
EN 60745-1:2006
EN 14875:2004
ZEK 01.1-08
Rep.Ref. 48.403.08.0278.00

Zertifizierstelle:

TÜV SÜD Product Service GmbH, Ridlerstraße 65,
80339 München, Germany

Gewährleistung

Gewährleistungsansprüche laut beiliegender Gewährleistungskarte.

Für Schäden durch eine nicht fachgerechte Installation oder unsachgemäßem Betrieb übernimmt der Hersteller keine Haftung.

Allgemeine
Sicherheitshinweise

Kontrollieren Sie das Gerät vor jedem Gebrauch. Das Gerät darf nicht verwendet werden, falls Sicherheitsvorrichtungen und/oder Messer beschädigt oder abgenutzt sind. Die Sicherheitshinweise sind stets zu beachten.

Verwenden Sie das Gerät ausschließlich für die in der Gebrauchsanweisung angegebenen Zwecke. Für die Sicherheit in Ihrem Arbeitsbereich sind Sie selbst verantwortlich.

Untersuchen Sie vor Arbeitsbeginn die Schnittobjekte. Entfernen Sie alle Fremdkörper, die Sie finden. Achten Sie auch während der Arbeit auf Fremdkörper. Sollten Sie beim Schneiden trotzdem auf ein Hindernis stoßen, schalten Sie das Gerät ab (den Schalter loslassen) und beseitigen das Hindernis.

Falls die Messer blockieren, schalten Sie das Gerät ab und beseitigen die Störung (dicker Zweig, Fremdkörper) mit einem stumpfen Gegenstand. Benutzen Sie nie Ihre Finger - die unter Spannung stehenden Messer können ernsthafte

Verletzungen hervorrufen. Am besten entfernen Sie den Akku, bevor Sie die Störung beheben.



Die Messer laufen nach dem Abschalten des Gerätes noch kurze Zeit weiter!

Überprüfen Sie das Ladekabel regelmäßig auf Anzeichen von Beschädigung und Verschleiß (spröde Kabel). Das Kabel darf nur in einwandfreiem Zustand verwendet werden.

Arbeiten Sie nur bei guten Sichtverhältnissen. Achten Sie beim Arbeiten immer auf einen sicheren Stand. Seien Sie vorsichtig, wenn Sie rückwärts gehen - Stolpergefahr! Wenn Sie Ihre Arbeit unterbrechen und an einem anderen Ort fortsetzen möchten, muss das Gerät abgeschaltet werden, während Sie sich an den nächsten Einsatzort begeben.

Verwenden Sie das Gerät niemals bei Regen oder Feuchtigkeit.

Schützen Sie das Ladegerät und das Kabel gegen Beschädigungen und vor scharfen Kanten. Beschädigte Kabel müssen unverzüglich durch einen Elektriker ersetzt werden.

Arbeiten Sie mit dem Gerät nie bei Regen. Lassen Sie das Gerät niemals im Freien stehen. Das Gerät darf bei Nässe nicht benutzt werden. Wir empfehlen während der Arbeit mit dem Gerät das Tragen von Sicherheitshandschuhen. Tragen Sie geeignete Arbeitskleidung wie Handschuhe und rutschfeste Schuhe. Tragen Sie keine weiten Kleidungsstücke und schützen Sie lange Haare durch ein Haarnetz.

Vermeiden Sie unnormale Arbeitshaltungen und achten Sie auf einen sicheren Stand.

Achten Sie beim eingeschalteten Gerät auf einen Sicherheitsabstand zwischen Arbeitsgerät und Körper. Achten Sie darauf, dass sich in Ihrem Arbeitsbereich keine anderen Personen oder Tiere aufhalten (Drehradius). Im Schnittbereich dürfen sich keine Kabel befinden.

Verwenden Sie das Gerät nur, wenn es sich in einem ordentlichen Betriebszustand befindet.

Prüfen Sie die Schneidvorrichtung regelmäßig auf Anzeichen von Beschädigungen und sorgen Sie bei Bedarf dafür, dass das Gerät durch den Kundendienst oder eine qualifizierte Werkstatt fachgerecht repariert wird.

Bewahren Sie das Gerät an einem trockenen Ort auf, der für Kinder unzugänglich ist.

Wenn das Gerät nicht benutzt wird, müssen Sie es mit der mitgelieferten Schutzabdeckung sichern, damit ein versehentlicher Kontakt mit den Messern ausgeschlossen ist.

Das Gerät darf nicht überladen werden. Setzen Sie das Gerät nicht für Arbeiten ein, für die es nicht vorgesehen ist.

Das Gerät muss regelmäßig geprüft und gewartet werden.

Tauschen Sie beschädigte Messer stets paarweise aus. Falls das Gerät durch einen Aufprall beschädigt wird (falls es auf einen harten Untergrund fällt usw.), müssen Sie es umgehend durch einen Fachmann überprüfen lassen.

Gehen Sie mit Ihrem Gerät sorgfältig um. Halten Sie es sauber und scharf, um ein effizientes und sicheres Schneiden zu gewährleisten. Befolgen Sie die Wartungs- und Reinigungsvorschriften.

⚠ Dieses Gerät ist nicht für den Gebrauch von Personen (einschließlich Kindern) bestimmt, die körperlich, sensorisch oder geistig eingeschränkt sind. Auch Personen mit Mangel an Erfahrung oder Wissen über das Gerät ist es untersagt mit dem Gerät zu arbeiten.

Laden Sie die Akkus nur in Ladegeräten auf, die vom Hersteller empfohlen werden.

Für ein Ladegerät, das für eine bestimmte Art von Akkus geeignet ist, besteht Brandgefahr, wenn es mit anderen Akkus verwendet wird.

Verwenden Sie nur die dafür vorgesehenen Akkus in den Elektrowerkzeugen.

Der Gebrauch von anderen Akkus kann zu Verletzungen und Brandgefahr führen.

Halten Sie den nicht benutzten Akku fern von Büroklammern, Münzen, Schlüsseln, Nägeln, Schrauben oder anderen kleinen Metallgegenständen, die eine Überbrückung der Kontakte verursachen könnten. Ein Kurzschluss zwischen den Akkukontakten kann Verbrennungen oder Feuer zur Folge haben.

Bei falscher Anwendung kann Flüssigkeit aus dem Akku austreten. Vermeiden Sie den Kontakt damit. Bei zufälligem Kontakt mit Wasser abspülen. Wenn die Flüssigkeit in die Augen kommt, nehmen Sie zusätzlich ärztliche Hilfe in Anspruch.

Austretende Akkufflüssigkeit kann zu Hautreizungen führen.

Elektrische Sicherheit:

GEFAHR! Stromschlag!

Es besteht Verletzungsgefahr durch elektrischen Strom!

Bei Beheben von Störungen und vor der Wartung den Netzstecker ziehen.

Nur an Anschlüssen mit Fehlerstromschalter (RCD) betreiben!

Bitte fragen Sie eine Elektrofachkraft.

Die Angaben auf dem Typschild müssen mit den Daten des Stromnetzes übereinstimmen.

Das Kabel vor Hitze, Öl und scharfen Kanten schützen.

Allgemeine Hinweise:

Führen Sie vor Benutzung stets eine Sichtprüfung durch, um festzustellen, ob Netzkabel und Stecker, beschädigt sind.

Eine beschädigte Gerät darf nicht benutzt werden.

Gerät im Schadensfall vom GÜDE Service oder dem autorisierten Elektrofachmann prüfen lassen.

Verhalten im Notfall

Leiten Sie die der Verletzung entsprechend notwendigen Erste Hilfe Maßnahmen ein und fordern Sie schnellst möglich qualifizierte ärztliche Hilfe an.

Bewahren Sie den Verletzten vor weiteren Schädigungen und stellen Sie diesen ruhig.

Für einen eventuell eintretenden Unfall sollte immer ein Verbandskasten nach DIN 13164 am Arbeitsplatz griffbereit vorhanden sein. Dem Verbandskasten entnommenes Material ist sofort wieder aufzufüllen.

Wenn Sie Hilfe anfordern, machen Sie folgende Angaben:



1. Ort des Unfalls
2. Art des Unfalls
3. Zahl der Verletzten
4. Art der Verletzungen

Kennzeichnung:



Produktsicherheit:

	
Produkt ist mit den einschlägigen Normen der Europäischen Gemeinschaft konform	

Verbote:

	
Verbot, allgemein (in Verbindung mit anderem Piktogramm)	Nicht in rotierende Teile fassen



Warnung:

	
Warnung/Achtung	Warnung vor gefährlicher elektrischer Spannung



Gebote:

	
Augenschutz benutzen	Gehörschutz benutzen
	
Vor Gebrauch Bedienungsanleitung lesen	Kopfschutz benutzen
	
Schutzhandschuhe benutzen	

Umweltschutz:

	
Abfall nicht in die Umwelt sondern fachgerecht entsorgen.	Verpackungsmaterial aus Pappe kann an den dafür vorgesehen Recycling-Stellen abgegeben werden.
	
Schadhafte und/oder zu entsorgende elektrische oder elektronische Geräte müssen an den dafür vorgesehen Recycling-Stellen abgegeben werden.	

Verpackung:

	
Vor Nässe schützen	Packungsorientierung Oben

Restgefahren und Schutzmaßnahmen

Elektrische Restgefahren

Gefährdung	Beschreibung	Schutzmaßnahme(n)
Direkter elektrischer Kontakt	Stromschlag	Fehlerstromschalter FI
Indirekter elektrischer Kontakt	Stromschlag durch Medium	Fehlerstromschalter FI

Entsorgung

Die Entsorgungshinweise ergeben sich aus den Piktogrammen die auf dem Gerät bzw. der Verpackung aufgebracht sind. Eine Beschreibung der einzelnen Bedeutungen finden Sie im Kapitel „Kennzeichnungen auf dem Gerät“.

Werfen Sie Elektrowerkzeuge nicht in den Hausmüll! Gemäß der Europäischen Richtlinie 2002/96/EG über Elektro- und Elektronik-Altgeräte und ihrer Umsetzung in nationales Recht müssen nicht mehr gebrauchsfähige Elektrowerkzeuge

getrennt gesammelt und einer umweltgerechten Wiederverwertung zugeführt werden.

Anforderungen an den Bediener

Der Bediener muss vor Gebrauch des Gerätes aufmerksam die Bedienungsanleitung gelesen und verstanden haben.

Qualifikation: Außer einer ausführlichen Einweisung durch eine sachkundige Person ist keine spezielle Qualifikation für den Gebrauch des Gerätes notwendig.

Mindestalter: Das Gerät darf nur von Personen betrieben werden, die das 16. Lebensjahr vollendet haben. Eine Ausnahme stellt die Benutzung als Jugendlicher dar, wenn die Benutzung im Zuge einer Berufsausbildung zur Erreichung der Fertigkeit unter Aufsicht eines Ausbilders erfolgt.

Schulung

Die Benutzung des Gerätes bedarf lediglich einer entsprechenden Unterweisung durch eine Sachkundige Person bzw. die Bedienungsanleitung. Eine spezielle Schulung ist nicht notwendig.

Technische Daten

Akku:	7,2 V / 1300 m Ah (Li-Ion)
Ladegerät:	3-5 Std.
Schnittbreite Grasschere:	100 mm
Schnittlänge Strauchschere:	190 mm / max. Stärke 8 mm
Teleskop-Stiel ausziehbar	ca. 700-1150 mm
Akku-Laufzeit:	ca. 50 min.
Schalldruckpegel L_{WA}	87 dB
Gewicht:	1,9 kg

Transport und Lagerung

⚠ Bewahren Sie das Gerät trocken und Frostfrei, ausser Reichweite von Kindern auf. Reinigen Sie das Gerät mit einem feuchten Tuch. Berühren Sie nie die Polklemmen des Akkus!

Montage und Erstinbetriebnahme

Hinweis: Der Akku wird teilgeladen ausgeliefert. Um die volle Leistung des Akkus zu gewährleisten, laden Sie vor dem ersten Einsatz den Akku vollständig auf. Der Li-Ionen-Akku kann jederzeit aufgeladen werden, ohne die Lebensdauer zu verkürzen. Eine Unterbrechung des Ladevorganges schädigt den Akku nicht. Der Li-Ionen-Akku ist elektronisch gegen Tiefentladung geschützt. Bei entladem Akku wird das Elektrowerkzeug durch eine Schutzschaltung abgeschaltet: Das Einsatzwerkzeug bewegt sich nicht mehr. Drücken Sie nach dem automatischen Abschalten des Elektrowerkzeuges nicht weiter auf den Ein-/Ausschalter. Es ist ratsam den Akku bei Nichtgebrauch alle 6 Monate mindestens einmal vollständig zu laden.

Das Gerät darf nicht über 40 °C gelagert oder betrieben werden, das verringert die Lebensleistung des Akkus.

Achten Sie darauf, dass der Messerschutz montiert ist um Schnittverletzungen zu vermeiden!

- Vergleichen Sie die Spannung Ihres Stromnetzes mit der des Ladegerätes. Stimmt dies überein schließen Sie das Ladegerät am Stromnetz an.
- Stecken Sie das Ladekabel in die dazugehörige Buchse am Griff Rücken der Grasschneiders (F).
- Laden Sie den Akku vollständig auf (die Kontrolleuchte erlischt bei geladenem Akku (Fa))
- Nehmen Sie den Messerschutz ab
- Um den Grasschneider zu betätigen, muss Erst die Einschaltsperrle, dann die Einschalttaste betätigt werden.
- Der Grasschneider ist nun Betriebsbereit

Betrieb mit Teleskop Führungsholm

- Stecken Sie die Räder zusammen (C)
- Schieben Sie den Grasschneider auf den Gerätehalter bis dieser einrastet (D)
- Stellen Sie sich Ihre Arbeitshöhe durch verstellen des Teleskop-Führungsholms ein. Hierzu Teleskopverschraubung lösen , Arbeitshöhe einstellen und Verschraubung wieder festdrehen.
- Stecken Sie das Steuerkabel des Führungsholms in die passende Buchse am Griff Rücken (E)
- Um den Grasschneider zu betätigen muss Erst die Einschaltsperrle, dann die Einschalttaste am Führungsholm betätigt werden.
- Der Grasschneider ist nun im Führungsholm einsatzbereit.

Messerwechsel

Achten Sie darauf, dass der Messerschutz montiert ist um Schnittverletzungen zu vermeiden!

Um das Grasschneidmesser gegen das Strauchmesser zu tauschen muss der untere Deckel (G) des Grasschneiders abgenommen werden. Hierzu wird die Griffasche mit dem Pfeil wie in Abbildung G gezeigt angehoben und 6-8 mm in Richtung Bediengriff gezogen. Der Deckel kann nun abgehoben werden.

Tauschen Sie das Grasschneidmesser durch das Strauchmesser. Der Exzenter des Triebbrades (H a) muss hierbei exakt in die Aufnahme (H b) greifen. Hierzu kann eine leichte Korrektur (Verschieben) der Aufnahme auf den Messer nötig sein bevor das Messer auf das Treibrad passt.

Die Bohrung des Messers muss genau auf die beiden Zentrierstifte (H c) passen.

Der Messerkopf kann durch drücken der Arretierknopfes in mehreren Stellungen fixiert werden (I)

Wartung und Reinigung

Bringen Sie vor allen Arbeiten am Elektrowerkzeug (z.B. Wartung, Werkzeugwechsel etc.) sowie bei dessen Transport und Aufbewahrung den Messerschutz an!

Bei unbeabsichtigtem Betätigen des Ein-/Ausschalters besteht Verletzungsgefahr.

Halten Sie das Elektrowerkzeug und eventuelle Lüftungsschlitze sauber, um gut und sicher zu arbeiten.

Ist der Akku nicht mehr funktionsfähig, wenden Sie sich bitte an unseren Kundendienst.

GB Please read carefully these Operating Instructions before putting the appliance into operation.

A.V. 2 Any reprints, even partial, are subject to approval. Technical changes reserved. Pictures just for illustration purposes!!!

GB	Do you have any technical questions? A claim? Do you need spare parts or the Operating Instructions? You will be helped quickly and without needless bureaucracy at our webpage www.guede.com in the Services part . Please help us be able to assist you. To be able to identify your appliance when claimed, we need to know its serial No., order No. and year of production. All these details can be found on the type label. Enter the details below for future reference.		
	Serial No.	Order No.	Year of production:
E-Mail: support@ts.guede.com			

Appliance

GPS 7.2V LI-ION ACCU SET OF GARDEN TOOLS

Set with telescopic extension and chassis (grass shears). Branded accumulator (Samsung); due to simple exchange, it can be used as grass shears or shrub shears. Including battery charger (3-5 hours). Twist handle (fivefold raster). **Telescopic extension is great for bigger shrubs and simpler hedge structures if extension for shrub shears is used. The grass shears with a chassis for comfortable grass trimming in a vertical position, soft handle.**

Use as designated

The appliance has been designed for trimming lawn edges and small grass plots for handymen and gardeners. **The appliance must not be used for crushing compost material as persons and things could be put at risk.** The appliance can only be used in accordance with its designation. Any other use is not in accordance with the designation. The user/operator, not the producer, is liable for any related damage and injuries of all kinds.

Scope of supply and appliance description (pic. A)

1. Grass knife
2. Wheels
3. Switching bar
4. Switch-on button
5. Telescopic guide rod
6. Telescopic screw coupling
7. Guide handle
8. Appliance fixture
9. Knife cover
10. Charger
11. Shrub knife

GB EU Declaration of Conformity

We,
Güde GmbH & Co. KG
Birkichstraße 6
74549 Wolpertshausen - Germany,
herewith declare that the following appliance complies with the appropriate basic safety and health requirements of the EU Directives based on its design and type, as brought into circulation by us.
In case of alternation of the machine, not agreed upon by us, this declaration will lose its validity.
Machine description: **GPS 7.2V LI-IO**
Article No. 95505

Date/authorised signature: 25 Nov, 2008
Title of signatory: Mr Arnold, Managing Director

Technical documentation: J. Bürkle FBL; QS

Applicable EU Directives:
2006/42 EG
2006/95 EC
2004/108 EG
2000/14 EG
2002/95/EC (RoHS)
REACH EG-VO No. 1907/2006

Applicable harmonised standards:
EN 60335-1:2002+A1+A11+A12+A2
EN 60335-1/A2:2006
EN 60335-2-94:2006
EN 50366/A1:2006
EN 55014-1:2006
EN 55014-2/A1:2001
EN 61000-4-2:2001
EN 60745-2-15:2006
EN 60745-1:2006
EN 14875:2004
ZEK 01.1-08
Ref. No. 48.403.08.0278.00

Place of certification:
TÜV SÜD Product Service GmbH, Ridlerstraße 65,
80339 Munich, Germany

Guarantee

The guarantee solely covers inadequacies caused by material defect or manufacturing defect. Original payment voucher with the sales date needs to be submitted for any claim in the guarantee period.

The guarantee does not cover any unauthorised use such as appliance overloading, use of violence, damage as a result of any unauthorised interference or caused by foreign items. Failing to follow the operating and assembly instructions and common wear are also not included in the guarantee.

General safety instructions

Check the appliance before using it. The appliance must not be used if any safety equipment and/or knives are damaged or worn-out. It is always necessary to follow the safety instructions.
Use the appliance exclusively for purposes specified in the Operating Instructions. Safety in the workplace is your responsibility.
Before you start working, check the area you are going to trim. Remove any foreign items you find. Look out for foreign items even when working. If you encounter any obstacle when trimming, switch the appliance off (by releasing the switch) and remove the obstacle.
If the knives are blocked, switch the appliance off and remove the failure (thick branch, foreign item) by a blunt object. Never use your fingers – knives under voltage can

seriously injure you. You should rather take out the accumulator first and then remove the failure.



Knives keep rotating for some time after the appliance is switched off!

Check the electric cable regularly for any damage and wear (weak cable). The cable can only be used when in a perfect condition.
 Work only when there is good visibility.
 Make always sure you take stable stand when working. Be careful when reversing – risk of trip! If you interrupt your work and would like to continue in any other place, you must switch the appliance off and switch it on only after reaching the new place of work.
 Never use the appliance when raining and in a damp environment.
 Protect the charger and cable against damage and sharp edges. Cables that are damaged must be immediately replaced by an electrician.
 Never work with the appliance when raining. Do not leave the appliance outdoors. The appliance must not be used in a damp environment. Wearing safety gloves is recommended for work with the appliance.
 Wear appropriate working clothes such as gloves and non-slip shoes. Do not wear loose clothes. Long hair should be protected by a hairnet.
 Avoid abnormal body posture and ensure stability.
 Ensure a safe distance between the appliance and your body when the appliance is switched on.
 Make sure there are no other persons and animals in your place of work (turning radius). There must be no cables in the trimming area.
 Use the appliance only if in a proper operating condition. Check the knives regularly for any damage and have the appliance professionally repaired by the customer service or a qualified shop if necessary.
 Keep the appliance in a dry place, out of reach of children. If the appliance is not used, you must provide it with a protection cover included in the supply to prevent any unintentional contact with the knives.
 The appliance must not be overloaded. Do not use the appliance for works not designed for.
 The appliance must be regularly checked and maintained. Knives that are damaged always need to be exchanged in pairs. If the appliance is damaged by an impact (falls on hard surface, etc.), it must be immediately checked by a professional.
 Treat the appliance carefully. Keep it clean and sharp to ensure efficient and safe trimming. Observe the maintenance and cleaning rules.

⚠ The appliance has not been designed to be used by persons (including children) with physical or sensory disability or mental disorder. Persons with lack of experience in or knowledge of the appliance are also prohibited to work with the appliance.

Charge the accumulator only in chargers recommended by the producer.
 There is a risk of fire at a charger suitable for a certain type of accumulators if used with other accumulators.
 Use only the specified accumulators for your electric appliance.
 Use of other accumulators can lead to injuries and represent a risk of fire.
 An accumulator not used needs to be stored out of reach of paperclips, coins, keys, nails, screws and other small metal items that could cause short-circuiting. Short circuit between the accumulator contacts can lead to burn injuries or fire.
 Liquid may run out of the accumulator in case of improper use. Prevent contact with the liquid. Rinse with water at any accidental contact. Seek medical advice if your eyes have been involved.
 Liquid run out of the accumulator may irritate your skin.

Electric safety:

CAUTION! Risk of electric shock!
There is a risk of electric shock!
Pull the plug out of socket when removing any failure and before maintenance work.
To be used only with connections with safety switch against stray current (RCD)!
 Please ask your electrician.
 Details on the type label must correspond to electrical network details.
 Protect the cable against excess temperatures, oil and sharp edges.

General instructions:

Always carry out visual inspection before using the appliance to find out if especially the electric cable and plug are not damaged.
 An appliance that is damaged must not be used.
 Have a damaged appliance checked in the GÜDE service department or at an authorised electrician.

Behaviour in case of emergency

Provide necessary first aid treatment corresponding to the injury nature and seek qualified medical help as soon as possible.
 Protect the injured person from other injuries and calm him/her down.
First aid kit must always be available in the place of your work in case of accident in accordance with DIN 13164. Material taken out of the first aid kit needs to be supplemented right away.
If help is needed, please provide the following details:

1. Place of accident
2. Accident nature
3. Number of injured persons
4. Injury type

Marking:

Product corresponds to appropriate EU standards	

Prohibitions:



General prohibition (in connection with any other icon)	Do not touch the rotating parts

Warning:



Warning/caution	Warning against hazardous voltage

Commands:



Use protective glasses	Use earphones

	
Read the Operating Instructions before using the appliance	Use a helmet
	
Use protective gloves	

Environment protection:

	
Dispose waste professionally so as not to harm the environment.	Packing cardboard material may be delivered to collecting centres for recycling.
	
Any defective and/or disposed electric or electronic appliances must be delivered to appropriate collecting centres.	

Package:

	
Protect against moisture	This side up

Residual risks and protective measures

Electric residual risks

Threat	Description	Protective measure(s)
Direct electrical contact	Electric shock	Safety switch against FI stray current
Indirect electrical contact	Electric shock through a medium	Safety switch against FI stray current

Disposal

The disposal instructions are based on icons placed on the appliance or its package. The description of the meanings can be found in the "Marking" chapter. Do not put the electric appliance to household waste! Electric appliances must be collected separately and recycled in an environment friendly manner according to the European Directive 2002/96/EG on used electric and electronic appliances and its application in the national law.

Operating staff requirements

The operator must carefully read and understand the Operating Instructions before using the appliance.

Qualification: No special qualification is necessary for using the appliance apart from detailed instruction by an expert.

Minimum age: The appliance can only be operated by persons over 16 years of age. An exception includes youngsters operating the appliance within their professional education to achieve necessary skills under trainer's supervision.

Training

Using the appliance requires only corresponding instruction by a professional or reading the Operating Instructions. No special training necessary.

Technical specification

Accumulator:	7.2 V / 1,300 m Ah (Li-Ion)
Charger:	3-5 hours
Grass shears trimming width:	100 mm
Hedge shears trimming length:	190 mm / max. diameter 8 mm
Pull-out telescopic rod	app. 700-1,150 mm
Operating time with fully charged battery:	app. 50 min.
Noise level _{WA}	87 dB
Weight:	1.9 kg

Transport and storing

 Store the appliance in a dry condition, with no rust, out of reach of children. Clean the appliance with a damp cloth. Never touch the pole terminals of the accumulator!

Assembly and first start-up

Caution: The accumulator is supplied partially charged. To ensure full power of the accumulator, charge it to the full extent before first start-up. The Li-Ion accumulator can be charged anytime without its service life being reduced as a result. Charging interruption does not damage the accumulator. The Li-Ion accumulator has electronic protection against deep discharge. Due to the safety switch, the electric appliance switches off when the accumulator is discharged: The inserted tool is no longer moving. After the electric appliance is switched off, do not press the on/off button anymore. If you do not use the accumulator, we recommend charging it to the full extent at least once in 6 months. The appliance must not be stored or used at temperatures exceeding 40 °C as it reduces the accumulator life.

Make sure the knife cover is fitted, which prevents cutting injuries!

- Compare the voltage of your network with that of the charger. If corresponding, plug the charger.
- Plug the charging cable into appropriate outlet on the back of the grass shears handle (F).
- Charge the accumulator to the full extent (indicator turns off when the accumulator is fully charged (Fa))
- Remove the knife cover
- To start the grass shears, you must first press the switching bar and then the switch-on button.
- The grass shears can now be operated.

Operation with the telescopic guide rod

- Fit the appliance fixture to the guide rod end until it snaps in audibly (B)
- Put the wheels into each other (C)
- Push the grass shears in the appliance holder until they snap in (D)

- Adjust your operating height by shifting the telescopic guide rod. Release the telescopic screw coupling, adjust the operating height and tighten the screw coupling again.
- Plug the control cable of the guide rod into appropriate outlet on the back of the handle (E)
- To start the grass shears, you must first press the switching bar and then the switch-on button on the guide rod.
- The grass shears in the guide rod can now be operated.

Knife change

Make sure the knife cover is fitted, which prevents cutting injuries!

When changing the grass knife for a shrub knife you must remove the bottom cover (G) of the grass knife. To that end, the deflected cover with an arrow (pic. G) needs to be lifted and pulled out 6-8 mm in the operating handle direction. The cover can now be taken out.

Replace the grass knife with the shrub knife. The eccentric of the drive wheel (H a) must bite exactly into the fixture (H b).

Moreover, it may be necessary to slightly adjust (shift) the knife fixture so that the knife matches the drive wheel.

The knife hole must exactly match both centring pins (H c).

The knife head can be fixed in several positions by pressing the locking button (I).

Maintenance and cleaning

Install the knife cover before all works on the electric appliance (e.g. maintenance, tool change, etc.) and during its transport and storing!

There is a risk of injury associated with unintentional pressing the on/off button.

Keep the electric appliance and any ventilation slot clean to ensure good and safe operation.

If the accumulator does not work anymore, please contact our customer service department.

F



Avant de mettre l'appareil en marche, veuillez lire attentivement ce mode d'emploi.

**A.V. 2 Toute réimpression, même partielle, nécessite une autorisation. Modifications techniques réservées.
Images d'illustration !!!**

F	Vous avez des questions techniques ? Une réclamation ? Vous avez besoin de pièces détachées ou d'un mode d'emploi ? Nous vous aiderons rapidement et sans bureaucratie inutile par l'intermédiaire de nos pages Web www.guede.com dans la rubrique Service . Aidez-nous pour que nous puissions vous aider. Pour identifier votre appareil en cas de réclamation, nous avons besoins du numéro de série, numéro de produit et l'année de fabrication. Toutes ces informations se trouvent sur la plaque signalétique. Pour avoir ces informations toujours à porté de main, veuillez les inscrire ici :		
	Numéro de série _____	Numéro de produit : _____	Année de fabrication : _____
E-Mail: support@ts.guede.com			

Appareil

SET D'OUTILS DE JARDIN AKU GPS 7,2V LI-ION

Complet avec rallonge télescopique et roues (cisaille à gazon). Accumulateur de marque (Samsung), grâce à l'échange simple, possibilité d'utiliser en tant que cisaille à gazon ou taille haie. Avec chargeur de batteries (3-5 h). Poignée rotative (grille quintuple). **La rallonge télescopique convient parfaitement aux arbustes plus grands et haies simples, à condition d'utiliser l'embout pour taille haie.**
Cisaille à gazon avec roues pour taille confortable de l'herbe en position verticale, poignée souple.

Utilisation en conformité avec la destination

L'appareil est destiné à la taille des bords des pelouses et petites surfaces herbeuses par des bricoleurs et jardiniers. **Il est interdit d'utiliser l'appareil pour broyer le matériel de compostage, car le broyage pourrait engendrer des blessures des personnes ou endommager des objets.**

L'appareil doit être utilisé uniquement en conformité avec sa destination. Toute autre utilisation n'est pas en conformité avec la destination. Le fabricant décline toute responsabilité en cas d'une telle utilisation, ainsi, c'est l'utilisateur qui répond de toutes dommages et blessures.

Contenu du colis et description de l'appareil
(fig. A)

1. Cisaille à gazon
2. Roues
3. Loquet de mise en marche
4. Bouton de mise en marche
5. Manchon de guidage télescopique
6. Boulonnage télescopique
7. Poignée de guidage
8. Fixation de l'appareil
9. Fourreau
10. Chargeur
11. Taille haie

F

Déclaration de conformité CE

Nous, Güde GmbH & Co. KG Birkichstraße 6, 74549
Wolpertshausen, Allemagne

Déclarons par la présente que les appareils indiqués ci-dessous répondent du point de vue de leur conception, construction ainsi que de leur réalisation mise sur le marché, aux exigences fondamentales correspondantes des directives de la CE en matière de sécurité et

d'hygiène. Cette déclaration perd sa validité après une modification de l'appareil sans notre approbation préalable.

Désignation de l'appareil : GPS 7,2V LI-IO

Commande n° : 95505

Date/Signature du fabricant : 25.11.2008

Titre du Signataire : Monsieur Arnold, Gérant

Documents techniques : J. Bürkle FBL; QS

Directives correspondantes de la CE :

2006/42 EG
2006/95 EC
2004/108 EG
2000/14 EG
2002/95/EC (RoHS)
REACH EG-VO Nr. 1907/2006

Normes harmonisées utilisées :

EN 60335-1:2002+A1+A11+A12+A2
EN 60335-1/A2:2006
EN 60335-2-94:2006
EN 50366/A1:2006
EN 55014-1:2006
EN 55014-2/A1:2001
EN 61000-4-2:2001
EN 60745-2-15:2006
EN 60745-1:2006
EN 14875:2004
ZEK 01.1-08
Rep.Ref. 48.403.08.0278.00

Lieu de certification :

TÜV SÜD Product Service GmbH, Ridlerstraße 65,
80339 München, Germany

Garantie

Selon le bulletin de garantie joint.

Le fabricant décline toute responsabilité en cas de dommages engendrés par une installation ou une utilisation incompétente.

Consignes générales de sécurité

Contrôlez l'appareil avant toute utilisation. Il est interdit d'utiliser l'appareil lorsque les dispositifs de sécurité et/ou les lames sont endommagés ou usés. Il est nécessaire de toujours respecter les consignes de sécurité.

Utilisez l'appareil uniquement à des fins indiquées dans le mode d'emploi. Vous êtes le seul responsable de la sécurité sur votre lieu de travail.

Avant de commencer à travailler, contrôlez la surface à tailler. Supprimez tout objet étranger que vous trouvez. Faites attention aux objets étrangers également lors du travail. Si, malgré toutes ces précautions, vous rencontrez un obstacle, arrêtez l'appareil (lâchez l'interrupteur) et supprimez l'obstacle.

Si les lames sont bloquées, arrêtez l'appareil et supprimez la panne (forte branche, objet étranger) à l'aide d'un objet émoussé. N'utilisez jamais les doigts – les lames sous tension peuvent provoquer des blessures sérieuses.

Retirez plutôt l'accumulateur et seulement après procédez à la suppression de la panne.



Après l'arrêt de l'appareil, les lames continuent à tourner quelques instants !

Contrôlez régulièrement l'endommagement et l'usure éventuels du câble électrique (câble fragile). Seul un câble en parfait état peut être utilisé. Travaillez uniquement lorsque la visibilité est bonne.

Adoptez toujours lors du travail une posture stable. Soyez prudents si vous reculez – danger de trébuchement ! Si vous interrompez votre travail et souhaitez le reprendre à un autre endroit, vous devez arrêter l'appareil avant de vous déplacer vers cet endroit.

N'utilisez jamais l'appareil sous la pluie et l'humidité. Protégez le chargeur et le câble de l'endommagement et des bords tranchants. Les câbles endommagés doivent être immédiatement remplacés par un électricien.

N'utilisez jamais l'appareil sous la pluie. Ne laissez pas l'appareil dehors. Il est interdit d'utiliser l'appareil par temps humide. Il est recommandé de porter lors du travail avec l'appareil des gants de sécurité.

Portez une tenue de travail adéquate telle que gants et chaussures antidérapantes. Ne portez pas de vêtements larges et protégez vos cheveux par un filet.

Évitez des postures anormales et maintenez la stabilité. Lorsque l'appareil est en marche, respectez une distance de sécurité entre l'appareil et le corps.

Veillez à ce qu'aucune personne ou animal ne se trouve sur votre lieu de travail (rayon des rotations). La zone de taille doit être exempte de tout câble.

Utilisez l'appareil uniquement lorsqu'il est en parfait état de fonctionnement.

Contrôlez régulièrement les lames du point de vue d'endommagement et en cas de besoin, veillez à ce que l'appareil soit réparé de façon professionnelle par le service après-vente ou un atelier qualifié.

Rangez l'appareil à un endroit sec, hors de portée des enfants.

Si l'appareil n'est pas utilisé, il doit être protégé par le fourreau livré avec l'appareil, de façon à éviter tout contact accidentel avec les lames.

Il est interdit de surcharger l'appareil. N'utilisez pas l'appareil pour les travaux pour lesquels il n'a pas été conçu.

Il est nécessaire de contrôler et d'entretenir régulièrement l'appareil. Remplacez toujours les lames endommagées par deux. En cas d'endommagement de l'appareil provoqué par une chute (chute sur une surface dure, etc.), il est nécessaire de le faire contrôler par un spécialiste.

Prenez soin de votre appareil. Maintenez le propre et affûté de façon à assurer une taille efficace et sûre.

Respectez les consignes d'entretien et de nettoyage.

⚠ Cet appareil n'est pas destiné aux personnes (y compris les enfants) ayant un problème physique, sensoriel ou psychique, ainsi qu'aux personnes avec expérience insuffisante ou manque de connaissances sur l'appareil.

Chargez les accumulateurs uniquement à l'aide des chargeurs recommandés par le fabricant.

L'utilisation d'un chargeur destiné à un certain type d'accumulateurs engendre le risque d'incendie lorsqu'il est utilisé avec des accumulateurs différents.

Utilisez pour les outils électriques uniquement les accumulateurs prescrits.

L'utilisation d'autres accumulateurs peut engendrer le risque de blessures et d'incendie.

Éloignez l'accumulateur non utilisé des agrafes de bureau, pièces, clés, clous, vis et d'autres petits objets métalliques pouvant provoquer le pontage. Le court-circuit entre les contacts de l'accumulateur peut provoquer des brûlures ou l'incendie.

Une mauvaise utilisation peut entraîner l'écoulement du liquide de l'accumulateur. Évitez le contact celui-ci. En cas de contact accidentel, rincez à l'eau. En cas de contact avec les yeux, consultez un médecin.

Le liquide qui s'écoule de l'accumulateur peut irriter la peau.

Sécurité électrique :

ATTENTION ! Électrocution !

Danger d'électrocution !

Avant de procéder à la suppression d'une panne et avant l'entretien, retirez la fiche de la prise.

Utilisez uniquement sur les prises avec un interrupteur de protection contre le courant de défaut (RCD)!

Consultez un électricien.

Les données figurant sur la plaque signalétique doivent correspondre aux données du secteur.

Protégez le câble des températures excessives, de l'huile et des bords tranchants.

Consignes générales :

Avant toute utilisation, effectuez un contrôle visuel pour vérifier l'état du câble électrique et de la fiche.

Il est interdit d'utiliser un appareil endommagé.

Faites contrôler l'appareil endommagé par le service GÜDE ou par un électricien agréé.

Conduite en cas d'urgence

Effectuez les premiers gestes de secours et appelez rapidement les premiers secours.

Protégez le blessé d'autres blessures et calmez-le.

Pour des raisons de risque d'accident, le lieu de travail doit être équipé d'une armoire à pharmacie selon DIN 13164. Il est nécessaire de compléter immédiatement le matériel pris dans l'armoire à pharmacie. Si vous appelez les secours, fournissez les renseignements suivants :

1. **Lieu d'accident**
2. **Type d'accident**
3. **Nombre de blessés**
4. **Type de blessure**

Symboles :

Sécurité du produit :

Produit répond aux normes correspondantes de la CE	

Interdictions :



Interdiction générale (en combinaison avec un autre pictogramme)	Ne pas toucher les pièces en rotation

Avertissement :



Avertissement/attention	Avertissement : tension électrique dangereuse

Consignes:



Utilisez des lunettes de protection	Portez un casque

	
Lisez le mode d'emploi avant l'utilisation.	Portez un casque
	
Portez des gants de protection	

Protection de l'environnement :

	
Liquidez les déchets de manière à ne pas nuire à l'environnement.	Déposez l'emballage en carton au dépôt pour recyclage.
	
Déposez les appareils électriques ou électroniques défectueux et/ou destinés à liquidation au centre de ramassage correspondant.	

Emballage :

	
Protégez de l'humidité	Sens de pose

Dangers résiduels et mesures de protection

Danger résiduel électrique

Risque	Description	Mesure(s) de sécurité
Contact électrique direct	Électrocution	Interrupteur de protection contre le courant de défaut FI
Contact électrique indirect	Électrocution par l'intermédiaire du liquide	Interrupteur de protection contre le courant de défaut FI

Liquidation

Les consignes de liquidation résultent des pictogrammes indiqués sur l'appareil ou sur l'emballage. La description des significations individuelles se trouve dans le chapitre « Symboles ».

Ne jetez pas les outils électriques avec les déchets domestiques!

Conformément à la Directive européenne 2002/96/EG sur les appareils électriques et électroniques et son application dans la loi nationale, les outils électriques doivent être collectés séparément et recyclés écologiquement.

Exigences à l'égard de l'opérateur

L'opérateur doit lire attentivement la notice avant d'utiliser l'appareil.

Qualification : Mis à part l'instruction détaillée par un spécialiste, aucune autre qualification spécifique n'est requise.

Âge minimal : L'appareil peut être utilisé uniquement par des personnes de plus de 16 ans.
Exception faite des adolescents manipulant l'appareil dans

le cadre de l'enseignement professionnel sous la surveillance du formateur.

Formation : L'utilisation de l'appareil nécessite uniquement l'instruction par un spécialiste, éventuellement par la notice. Une formation spéciale n'est pas nécessaire.

Caractéristiques techniques

Accumulateur :	7,2 V / 1300 m Ah (Li-Ion)
Chargeur :	3-5 h
Largeur de prise de la cisaille à gazon :	100 mm
Largeur de prise du taille haie :	190 mm / diamètre maximal 8 mm
Manche télescopique avec possibilité d'extraction	environ 700-1150 mm
Durée de travail avec batterie chargée :	environ 50 min.
Niveau de bruit L _{WA}	87 dB
Poids :	1,9 kg

Transport et stockage

 Rangez l'appareil sec et sans rouille, hors de portée des enfants. Nettoyez l'appareil à l'aide d'un chiffon humide. Ne touchez jamais les bornes de l'accumulateur !

Montage et première mise en marche

Avertissement : L'accumulateur est livré partiellement chargé.

Pour assurer la puissance maximale de l'accumulateur, chargez-le complètement avant la première utilisation. L'accumulateur Li-Ion peut être rechargé à n'importe quel moment, sans que cela réduise sa durée de vie. L'interruption du chargement n'endommage pas l'accumulateur.

L'accumulateur Li-Ion est protégé électroniquement contre le déchargement profond.

Lorsque l'accumulateur est déchargé, l'outil électrique s'arrête grâce à l'interrupteur de protection :

L'outil inséré ne bouge plus.

Après l'arrêt automatique de l'outil électrique, n'appuyez plus sur l'interrupteur de marche/arrêt.

Si vous n'utilisez pas l'accumulateur, nous vous recommandons de le charger complètement au minimum une fois tous les 6 mois.

Il est interdit de stocker ou utiliser l'appareil lorsque la température dépasse 40 °C, cela réduit la durée de vie de l'accumulateur.

Veillez à ce que le fourreau soit monté de façon à éviter les blessures par coupures !

- Comparez la tension de votre réseau avec la tension du chargeur. Si ces deux données correspondent, vous pouvez brancher le chargeur au réseau.
- Insérez le câble de chargement dans la douille correspondante à l'arrière de la poignée de la cisaille à gazon (F).
- Chargez complètement l'accumulateur (lorsque l'accumulateur est chargé, le témoin lumineux s'éteint (Fa))
- Retirez le fourreau.
- Pour activer la cisaille à gazon, appuyez d'abord sur le loquet de mise en marche puis sur le bouton de mise en marche.
- À présent, la cisaille à gazon est prête à l'emploi.

Fonctionnement avec le manche de guidage télescopique

- Placez la fixation de l'appareil sur l'extrémité du manche télescopique pour qu'il s'enclenche de façon audible (B)
- Insérez les roues l'un dans l'autre (C)
- Placez la cisaille à gazon sur le support de l'appareil de façon à ce qu'elle s'enclenche (D)
- Réglez la hauteur de travail en déplaçant le manche de guidage télescopique. Desserrez le boulonnage télescopique, réglez la hauteur de travail et resserrez les boulonnages.
- Insérez le câble de commande du manche de guidage dans la douille correspondante située sur l'arrière de la poignée (E)
- Pour activer la cisaille à gazon, appuyez d'abord sur le loquet de mise en marche puis sur le bouton de mise en marche.
- À présent, la cisaille à gazon est prête à l'emploi.

Remplacement des lames

Pour éviter des coupures, veillez à ce que le fourreau soit monté !

Si vous remplacez la cisaille à gazon par le taille bordure, vous devez retirer le couvercle inférieur (G) de la cisaille à gazon. Pour cela, levez le couvercle cambré avec flèche (fig. G) et tirez le 6-8 mm dans le sens de la poignée de commande. À présent, le couvercle peut être retiré.

Remplacez la cisaille à gazon par le taille bordure, en veillant à ce que l'excentrique de la roue d'entraînement (H a) s'accroche avec précision à la fixation (H b).

En outre, il peut être possible de régler (déplacer) légèrement la fixation de la lame de façon à ce que la lame s'aligne avec la roue d'entraînement.

L'ouverture dans la lame doit être alignée précisément avec les deux chevilles de centrage (H c).

La tête de lame peut être fixée en plusieurs positions en appuyant sur le bouton de blocage (I)

Entretien et nettoyage

Avant toute intervention sur l'outil électrique (par exemple, entretien, remplacement de l'outil, etc.), ainsi que lors du transport et stockage, placez le fourreau sur la lame !

Un appui accidentel de l'interrupteur de mise en marche/arrêt peut engendrer des blessures.

Maintenez l'outil électrique et les fentes de ventilation éventuelles propres de façon à qu'il travaille de façon sûre.

Si l'accumulateur ne fonctionne plus, veuillez contacter notre service après-vente.

CZ



Dříve než uvedete přístroj do provozu, přečtěte si prosím pečlivě tento návod k obsluze.

A.V. 2 Dotisky, a to i částečné, vyžadují schválení. Technické změny vyhrazeny. Ilustrační obrázky!!!

CZ

Máte **technické otázky? Reklamaci? Potřebujete náhradní díly nebo návod k obsluze?**Na naší domovské stránce www.guede.com Vám v oddílu **Servis** pomůžeme rychle a nebyrokraticky. Prosím pomozte nám pomoci Vám. Aby bylo možné Váš přístroj v případě reklamace identifikovat, potřebujeme sériové číslo, objednávací číslo a rok výroby. Všechny tyto údaje najdete na typovém štítku. Abyste měli tyto údaje vždy po ruce, zapište si je prosím dole.

Sériové číslo:

Objednávací číslo:

Rok výroby:

E-Mail: support@ts.guede.com

Přístroj

AKU SADA ZAHRADNÍHO NÁČINÍ GPS 7,2V LI-ION

Komplet s teleskopickým prodloužením a podvozkem (nůžky na trávu). Značkový akumulátor (Samsung), díky jednoduché výměně lze použít jako nůžky na trávu nebo nůžky na keře. Včetně nabíječky baterií (3-5 hod.). Otočná rukojeť (5-násobný rastr). **Teleskopické prodloužení se skvěle hodí pro větší keře a jednodušší živé ploty, pokud se použije nástavec k nůžkám na keře. Nůžky na trávu s podvozkem pro pohodlné stříhání trávy ve svislé poloze, měkká rukojeť.**

Použití v souladu s určením

Přístroj je určen ke stříhání hran travníků a menších travnatých ploch pro domácí kůtly a zahrádkáře.

Přístroj se nesmí používat k rozměňování kompostovacího materiálu, neboť by mohlo dojít k poškození osob a věcí.

Přístroj se smí používat jen v souladu s jeho určením. Každé jiné použití není v souladu s určením. Za z toho plynoucí škody a úrazy všeho druhu ručí uživatel/obsluha a ne výrobce.

Objem dodávky a popis přístroje (obr. A)

1. Nůž na trávu
2. Kola
3. Zapínací závora
4. Zapínací tlačítko
5. Teleskopická vodící tyč
6. Teleskopické šroubení
7. Vodící rukojeť
8. Úchyt přístroje
9. Kryt nože
10. Nabíječka
11. Nůž na keře

CZ

Prohlášení o shodě EU

Güde GmbH & Co. KG
Birkichstraße 6

74549 Wolpertshausen - Germany,

že koncepce a konstrukce níže uvedených přístrojů v provedeních, která uvádíme do oběhu, odpovídá příslušným základním požadavkům směrnic EU na bezpečnost a hygienu.

V případě změny přístroje, která s námi nebyla konzultována, ztrácí toto prohlášení svou platnost.

Označení přístrojů: **GPS 7,2V LI-IO**

Obj. č.: 95505

Datum/podpis výrobce: 25.11.2008 
Údaje o podepsaném: pan Arnold, jednatel

Technická dokumentace: J. Bürkle FBL; QS

Příslušné směrnice EU:

2006/42 EG
2006/95 EC
2004/108 EG
2000/14 EG
2002/95/EC (RoHS)
REACH EG-VO Nr. 1907/2006

Použité harmonizované normy:

EN 60335-1:2002+A1+A11+A12+A2
EN 60335-1/A2:2006
EN 60335-2-94:2006
EN 50366/A1:2006
EN 55014-1:2006
EN 55014-2/A1:2001
EN 61000-4-2:2001
EN 60745-2-15:2006
EN 60745-1:2006
EN 14875:2004
ZEK 01.1-08
Rep.Ref. 48.403.08.0278.00

Certifikační místo:

TÜV SÜD Product Service GmbH, Ridlerstraße 65,
80339 München, Germany

Záruka

Záruka se vztahuje výhradně na nedostatky způsobené vadou materiálu nebo výrobní vadou.

Při reklamaci v záruční době je třeba přiložit originální doklad o koupi s datem prodeje.

Do záruky nespadá neodborné použití jako např. přetížení přístroje, použití násilí, poškození cizím zásahem nebo cizími předměty. Nedodržení návodu k použití a montáži a normální opotřebení rovněž nespadá do záruky.

Všeobecné bezpečnostní pokyny

Přístroj před každým použitím zkontrolujte. Přístroj se nesmí používat, jsou-li poškozena či opotřebena bezpečnostní zařízení a/nebo nože. Vždy je třeba dodržovat bezpečnostní pokyny.

Přístroj používejte výhradně k účelům uvedeným v návodu k použití. Za bezpečnost na Vašem pracovišti jste odpovědní Vy sami.

Před začátkem práce zkontrolujte plochu, kterou chcete stříhat. Odstraňte všechny cizí předměty, které najdete. I během práce dávejte pozor na cizí předměty. Pokud i přesto narazíte při stříhání na překážku, přístroj vypněte (pusťte spínač) a překážku odstraňte.

Jsou-li nože zablokované, přístroj vypněte a poruchu odstraňte (silná větev, cizí předmět) tupým předmětem. Nikdy nepoužívejte prsty - nože, které jsou pod napětím, Vás mohou vážně zranit. Raději vyjměte akumulátor a teprve pak odstraňte poruchu.



Nože po vypnutí přístroje ještě krátkou dobu dobíhají!

Elektrický kabel kontrolujte pravidelně z hlediska poškození a opotřebení (křehký kabel). Kabel se smí používat jen v bezvadném stavu. Pracujte jen za dobré viditelnosti. Při práci dbejte vždy na stabilní postoj. Buďte opatrní, pokud couváte - nebezpečí klopýtnutí! Pokud svou práci přerušíte a chtěli byste pokračovat na jiném místě, musíte přístroj vypnout, dokud nebudete na novém místě. Přístroj nepoužívejte nikdy za deště a vlhkosti. Nabíječku a kabel chraňte před poškozením a ostrými hranami. Poškozené kabely musí být neprodleně vyměněny elektrikářem. S přístrojem nepracujte nikdy za deště. Přístroj nenechávejte stát venku. Přístroj se nesmí používat za mokra. Během práce s přístrojem doporučujeme nosit bezpečnostní rukavice. Noste vhodný pracovní oděv jako jsou rukavice a nekouzavá obuv. Nenoste široké kusy oděvu a dlouhé vlasy chraňte sítkou na vlasy. Vyhněte se abnormálnímu držení těla a dbejte na stabilitu. Je-li přístroj zapnut, dbejte na bezpečnostní odstup mezi pracovním přístrojem a tělem. Dbejte na to, aby se na Vašem pracovišti nezdržovaly žádné jiné osoby a zvířata (poloměr otáčení). V oblasti stříhání se nesmí nacházet žádné kabely. Přístroj používejte jen tehdy, nachází-li se v řádném provozním stavu. Nože pravidelně kontrolujte z hlediska poškození a v případě potřeby zajistěte, aby byl přístroj odborně opraven zákaznickým servisem nebo kvalifikovanou dílnou. Přístroj uschovejte na suchém místě, mimo dosah dětí. Pokud se přístroj nepoužívá, musíte jej zajistit ochranným krytem, který je součástí dodávky, aby byl vyloučen náhodný kontakt s noži. Přístroj se nesmí přetěžovat. Přístroj nepoužívejte k pracím, pro něž není určen. Přístroj musí být pravidelně kontrolován a udržován. Poškozené nože měňte vždy po párech. Je-li přístroj poškozen nárazem (spadne na tvrdý podklad atd.), musíte jej ihned nechat zkontrolovat odborníkem. Se svým přístrojem zacházejte pečlivě. Udržujte jej čistý a ostrý, aby bylo zaručeno efektivní a bezpečné stříhání. Dodržujte předpisy pro údržbu a čištění.

⚠ Tento přístroj není určen k tomu, aby jej používaly osoby (včetně dětí), které jsou tělesně, sensoricky nebo duševně omezeny. Také osobám s nedostatkem zkušeností nebo znalostí o přístroji je zakázáno s přístrojem pracovat.

Akumulátory nabíjejte jen v nabíječkách doporučených výrobcem. U nabíječky, která je vhodná pro určitý typ akumulátorů, vzniká nebezpečí požáru, pokud se používá s jinými akumulátory. **V elektronářadí používejte jen předepsané akumulátory.** Použití jiných akumulátorů může mít za následek úrazy a nebezpečí požáru. **Nepoužívaný akumulátor držte mimo dosah kancelářských sponek, mincí, klíčů, hřebíků, šroubů a jiných malých kovových předmětů, jež by mohly způsobit přemostění.** Zkrat mezi kontakty akumulátoru může způsobit popáleniny nebo požár. **Při špatném použití může z akumulátoru vytéct kapalina. Zabráňte kontaktu s ní. Při náhodném kontaktu opláchněte vodou. Při zasažení očí vyhledejte navíc lékaře.** Vyteklá kapalina z akumulátoru může podráždit pokožku.

Elektrická bezpečnost:

POZOR! Úder elektrickým proudem!
Vzniká nebezpečí úrazu elektrickým proudem!
Při odstraňování poruch a před údržbou vytáhněte zástrčku.
Používejte jen na přípojkách s ochranným vypínačem proti chybovému proudu (RCD)!
 Zeptejte se prosím elektrikáře.

Údaje na typovém štítku musí souhlasit s údaji elektrické sítě.

Kabel chraňte před nadměrnými teplotami, olejem a ostrými hranami.

Všeobecné pokyny:

Před použitím proveďte vždy vizuální kontrolu, abyste zjistili, zda není poškozen především elektrický kabel a zástrčka. Poškozený přístroj se nesmí používat. Poškozený přístroj nechte zkontrolovat v servisu GÜDE nebo u autorizovaného elektrikáře.

Chování v případě nouze

Zaveďte úrazu odpovídající potřebnou první pomoc a vyzvěte co možná nejrychleji kvalifikovanou lékařskou pomoc. Chraňte zraněného před dalšími úrazy a uklidněte jej. **Kvůli případné nehodě musí být na pracovišti vždy po ruce lékárnička první pomoci dle DIN 13164. Materiál, který si z lékárničky vezmete, je třeba ihned doplnit. Pokud požadujete pomoc, uveďte tyto údaje:**



1. Místo nehody
2. Druh nehody
3. Počet zraněných
4. Druh zranění

Označení:



Bezpečnost produktu:

	
Produkt odpovídá příslušným normám EU	

Zákazy:

	
Zákaz všeobecný (ve spojení s jiným piktogramem)	Nesahejte do rotujících součástí

Výstraha:

	
Výstraha/pozor	Výstraha před nebezpečným elektrickým napětím

Příkazy:

	
Používejte ochranné brýle	Používejte sluchátka
	
Před použitím si přečtěte návod k obsluze	Používejte helmu
	
Používejte ochranné rukavice	

Ochrana životního prostředí:

Odpad zlikvidujte odborně tak, abyste neškodili životnímu prostředí.	Obalový materiál z lepenky lze odevzdat za účelem recyklace do sběrný.
Vadné a/nebo likvidované elektrické či elektronické přístroje musí být odevzdaný do příslušných sběren.	

Obal:

Chraňte před vlhkem	Obal musí směřovat nahoru

Zbytková nebezpečí a ochranná opatření

Elektrická zbytková nebezpečí

Ohrožení	Popis	Ochranné(á) opatření
Přímý elektrický kontakt	Úder elektrickým proudem	Ochranný vypínač proti chybovému proudu FI
Nepřímý elektrický kontakt	Úder elektrickým proudem prostřednictvím média	Ochranný vypínač proti chybovému proudu FI

Likvidace

Pokyny pro likvidaci vyplývají z piktogramů umístěných na přístroji resp. obalu. Popis jednotlivých významů najdete v kapitole „Označení“.

Elektronářadí neházejte do domovního odpadu!
Podle Evropské směrnice 2002/96/EG o elektrických a elektronických použitých přístrojích a její aplikace v národním právu musí být nepoužitelné elektronářadí sbíráno odděleně a ekologicky recyklováno.

Požadavky na obsluhu

Obsluha si musí před použitím přístroje pozorně přečíst návod k obsluze a pochopit jej.

Kvalifikace: Kromě podrobného poučení odborníkem není pro používání přístroje nutná žádná speciální kvalifikace.

Minimální věk: Na přístroji smí pracovat jen osoby, jež dosáhly 16 let. Výjimku představuje využití mladistvých, pokud se toto děje během profesního vzdělávání za účelem dosažení dovednosti pod dohledem školitele.

Školení

Používání přístroje vyžaduje pouze odpovídající poučení odborníkem resp. návodem k obsluze. Speciální školení není nutné.

Technické údaje

Akumulátor:	7,2 V / 1300 m Ah (Li-Ion)
Nabíječka:	3-5 hod.
Šířka záběru nůžek na trávu:	100 mm
Délka záběru nůžek na živý plot:	190 mm / max. průměr 8 mm
Teleskopická tyč s možností vytažení	cca 700-1150 mm
Provozní doba při plně nabitě baterii:	cca 50 min.
Hladina hluku L _{WA}	87 dB
Hmotnost:	1,9 kg

Přeprava a skladování

Přístroj uschovejte suchý a bez rzi, mimo dosah dětí. Přístroj vyčistěte vlhkým hadrem. Nikdy se nedotýkejte pólových svorek akumulátoru!

Montáž a první uvedení do provozu

Upozornění: Akumulátor se dodává částečně nabitý. Aby byl zaručen plný výkon akumulátoru, před prvním použitím akumulátor plně nabijte. Akumulátor Li-Ion lze kdykoliv dobít, aniž by to zkracovalo jeho životnost. Přerušení nabíjení akumulátor nepoškozuje. Akumulátor Li-Ion je elektronicky chráněn proti hlubokému vybití.

Při vybitém akumulátoru se elektronářadí vypne díky ochrannému vypínači:

Vložený nástroj se již nepohybuje.

Po automatickém vypnutí elektronářadí již netlačte na zapínač/vypínač.

Pokud akumulátor nepoužíváte, doporučujeme ho minimálně jednou za 6 měsíců plně nabít.

Přístroj se nesmí skladovat ani používat při teplotě nad 40 °C, snižuje to životnost akumulátoru.

Dbejte na to, aby byl namontován kryt nože, čímž se zabrání řezným poraněním!

- Porovnejte napětí Vaší sítě s napětím nabíječky. Pokud souhlasí, zapojte nabíječku do sítě.
- Nabíjecí kabel strčte do příslušné zdířky na zadní straně rukojeti nůžek na trávu (F).
- Akumulátor plně nabijte (kontrolka při nabitém akumulátoru zhasne (Fa))
- Sejměte kryt nože
- K aktivaci nůžek na trávu musíte nejprve stisknout zapínací závoru a poté zapínací tlačítko.
- Nůžky na trávu jsou nyní provozuschopné

Provoz s teleskopickou vodicí tyčí

- Úchyt přístroje nasuňte na konec vodicí tyče tak, aby slyšitelně zaklapl (B)
- Kola zasuňte do sebe (C)

- Nůžky na trávu nasuňte na držák přístroje tak, aby zaklaply (D)
- Svou pracovní výšku nastavte posunutím teleskopické vodící tyče. Povolte teleskopické šroubení, nastavte pracovní výšku a šroubení opět utáhněte.
- Řídící kabel vodící tyče strčte do vhodné zdířky na zadní straně rukojeti (E)
- K aktivaci nůžek na trávu musíte nejprve stisknout zapínací závoru a poté zapínací tlačítko na vodící rukojeti.
- Nůžky na trávu ve vodící tyči jsou nyní provozuschopné.

Výměna nože

Dbejte na to, aby byl namontován kryt nože, čímž se zabrání řezným poraněním!

Měníte-li nůž na trávu za nůž na keře, musíte sejmut spodní víko (G) nože na trávu. K tomu se zvedne prohnuté víko se šípkou (obr. G) a vytáhne 6-8 mm ve směru ovládací rukojeti. Víko lze nyní vyjmout.

Nůž na trávu nahradte nožem na keře. Excentr hnacího kola (H a) musí přitom zabírat přesně do úchytu (H b). Navíc může být nutné lehce poopravit (posunout) úchyt na nůž tak, aby nůž lícoval s hnacím kolem.

Otvor v noži musí přesně lícovat s oběma středními kolíky (H c).

Hlavu nože lze stlačením aretačního knoflíku zafixovat v několika polohách (I)

Údržba a čištění

Před všemi pracemi na elektronáradí (např. údržba, výměna nástroje atd.), jakož i při jeho přepravě a skladování namontujte kryt nože!

Při náhodném stisknutí zapínače/vypínače vzniká nebezpečí úrazu.

Elektronáradí a případné větrací štěrbinu udržujte v čistotě, aby dobře a bezpečně pracovalo.

Pokud akumulátor již není funkční, obraťte se prosím na náš zákaznický servis.



Skôr ako uvediete prístroj do prevádzky, prečítajte si, prosím, dôkladne tento návod na obsluhu.

A.V. 2 Dotlačte, a to i čiastočné, vyžadujú schválenie. Technické zmeny vyhradené. Ilustračné obrázky!!!

SK	Máte technické otázky? Reklamáciu? Potrebujete náhradné diely alebo návod na obsluhu? Na našej domovskej stránke www.guede.com vám v oddiele Servis pomôžeme rýchlo a nebyrokraticky. Pomôžte nám, prosím, aby sme mohli pomôcť vám. Aby bolo možné váš prístroj v prípade reklamácie identifikovať, potrebujeme sériové číslo, objednávacie číslo a rok výroby. Všetky tieto údaje nájdete na typovom štítku. Aby ste mali tieto údaje vždy poruke, zapíšte si ich, prosím, dole.		
	Sériové číslo:	Objednávacie číslo:	Rok výroby:
	E-mail: support@ts.guede.com		

Prístroj

AKU SÚPRAVA ZÁHRADNÉHO NÁRADIA GPS 7,2V LI-ION

Komplet s teleskopickým predĺžením a podvozkom (nožnice na trávu). Značkový akumulátor (Samsung), vďaka jednoduchej výmene je možné použiť ako nožnice na trávu alebo nožnice na kríky. Vráťane nabíjačky batérií (3 – 5 hod.). Otočná rukoväť (5-násobný raster).

Teleskopické predĺženie sa skvele hodí pre väčšie kríky a jednoduchšie živé ploty, pokiaľ sa použije nástavec k nožniciam na kríky. Nožnice na trávu s podvozkom na pohodlné strihanie trávy vo zvislej polohe, mäkká rukoväť.

Použitie v súlade s určením

Prístroj je určený na strihanie hrán trávnikov a menších trávnatých plôch pre domácich majstrov a záhradkárov. **Prístroj sa nesmie používať na rozmelňovanie kompostovacieho materiálu, pretože by mohlo dôjsť k poškodeniu osôb a vecí.** Prístroj sa smie používať len v súlade s jeho určením. Každé iné použitie nie je v súlade s určením. Za z toho plynúce škody a úrazy všetkého druhu ručí užívateľ/obsluha a nie výrobca.

Objem dodávky a popis prístroja (obr. A)

1. Nôž na trávu
2. Kolesá
3. Zapínacia závoľa
4. Zapínacie tlačidlo
5. Teleskopická vodiaca tyč
6. Teleskopický skrutkový spoj
7. Vodiaca rukoväť
8. Príchytky prístroja
9. Kryt noža
10. Nabíjačka
11. Nôž na kríky

SK Vyhlásenie o zhode EÚ

Güde GmbH & Co. KG

Birkichstraße 6

74549 Wolpertshausen - Germany,

vyhlasuje, že koncepcia a konštrukcia nižšie uvedených prístrojov vo vyhotoveniach, ktoré uvádzame do obehu, zodpovedá príslušným základným požiadavkám smerníc EÚ na bezpečnosť a hygienu.

V prípade zmeny prístroja, ktorá s nami nebola konzultovaná, stráca toto vyhlásenie svoju platnosť.

Označenie prístrojov: GPS 7,2V LI-ION

Obj. č.: 95505

Dátum/podpis výrobcu: 25.11.2008 
Údaje o podpísanom: pán Arnold, konateľ

Technická dokumentácia: J. Bürkle FBL; QS

Príslušné smernice EÚ:

2006/42 EG
2006/95 EC
2004/108 EG
2000/14 EG
2002/95/EC (RoHS)
REACH EG-VO Nr. 1907/2006

Použité harmonizované normy:

EN 60335-1:2002+A1+A11+A12+A2
EN 60335-1/A2:2006
EN 60335-2-94:2006
EN 50366/A1:2006
EN 55014-1:2006
EN 55014-2/A1:2001
EN 61000-4-2:2001
EN 60745-2-15:2006
EN 60745-1:2006
EN 14875:2004
ZEK 01.1-08
Rep.Ref. 48.403.08.0278.00

Certifikačné miesto:

TÜV SÜD Product Service GmbH, Ridlerstraße 65,
80339 München, Germany

Záruka

Záruka sa vzťahuje výhradne na nedostatky spôsobené chybou materiálu alebo výrobnou chybou. Pri reklamácií v záručnej lehote je potrebné priložiť originálny doklad o kúpe s dátumom predaja. Do záruky nespadá neodborné použitie, ako napr. preťaženie prístroja, použitie násilia, poškodenie cudzími zásahom alebo cudzími predmetmi. Nedodržanie návodu na použitie a montáž a normálne opotrebenie tiež nespadá do záruky.

Všeobecné bezpečnostné pokyny

Prístroj pred každým použitím skontrolujte. Prístroj sa nesmie používať, ak sú poškodené či opotrebené bezpečnostné zariadenia a/alebo nože. Vždy je potrebné dodržiavať bezpečnostné pokyny.

Prístroj používajte výhradne na účely uvedené v návode na použitie. Za bezpečnosť na vašom pracovisku ste zodpovední vy sami.

Pred začiatkom práce skontrolujte plochu, ktorú chcete strihať. Odstráňte všetky cudzie predmety, ktoré nájdete. Aj počas práce dávajte pozor na cudzie predmety. Ak aj napriek tomu narazíte pri strihaní na prekážku, prístroj vypnite (pustíte spínač) a prekážku odstráňte.

Ak sú nože zablokované, prístroj vypnite a poruchu odstráňte (silná vetva, cudzí predmet) tupým predmetom. Nikdy nepoužívajte prsty – nože, ktoré sú pod napätím, vás môžu vážne zraniť. Radšej vyberte akumulátor a až potom odstráňte poruchu.



Nože po vypnutí prístroja ešte krátky čas dobiehajú!

Elektrický kábel kontrolujte pravidelne z hľadiska poškodenia a opotrebenia (krehký kábel). Kábel sa smie používať len v bezchybnom stave.

Pracujte len za dobrej viditeľnosti.

Pri práci dbajte vždy na stabilný postoj. Buďte opatrní, ak cúvate – nebezpečenstvo potknutia sa! Ak svoju prácu prerušíte a chceli by ste pokračovať na inom mieste, musíte prístroj vypnúť, kým nebudete na novom mieste. Prístroj nepoužívajte nikdy za dažďa a vlhkosti.

Nabíjačku a kábel chráňte pred poškodením a ostrými hranami. Poškodené káble musia byť nevyhnutne vymenené elektrikárom.

S prístrojom nepracujte nikdy za dažďa. Prístroj nenechávajte stať vonku. Prístroj sa nesmie používať za mokra. Počas práce s prístrojom odporúčame nosiť bezpečnostné rukavice.

Noste vhodný pracovný odev, ako sú rukavice a protišmyková obuv. Nenoste široké kusy odevu a dlhé vlasy chráňte sieťkou na vlasy.

Vyhňte sa abnormálnemu držaniu tela a dbajte na stabilitu.

Ak je prístroj zapnutý, dbajte na bezpečnostný odstup medzi pracovným prístrojom a telom.

Dbajte na to, aby sa na vašom pracovisku nezdržovali žiadne iné osoby a zvieratá (polomer otáčania). V oblasti strihania sa nesmú nachádzať žiadne káble.

Prístroj používajte len vtedy, ak sa nachádza v riadnom prevádzkovom stave.

Nože pravidelne kontrolujte z hľadiska poškodenia a v prípade potreby zaistite, aby bol prístroj odborne opravený zákaznickým servisom alebo kvalifikovanou dielňou.

Prístroj uschovajte na suchom mieste, mimo dosahu detí. Ak sa prístroj nepoužíva, musíte ho zaistiť ochranným krytom, ktorý je súčasťou dodávky, aby bol vylúčený náhodný kontakt s nožmi.

Prístroj sa nesmie preťažovať. Prístroj nepoužívajte na práce, na ktoré nie je určený.

Prístroj musí byť pravidelne kontrolovaný a udržiavaný. Poškodené nože meňte vždy po pároch. Ak je prístroj poškodený nárazom (spadne na tvrdý podklad atď.), musíte ho ihneď nechať skontrolovať odborníkom.

So svojím prístrojom zaobchádzajte starostlivo. Udržujte ho čistý a ostrý, aby bolo zaručené efektívne a bezpečné strihanie. Dodržujte predpisy na údržbu a čistenie.

⚠ Tento prístroj nie je určený na to, aby ho používali osoby (vrátane detí), ktoré sú telesne, senzoricky alebo duševne obmedzené. Takisto osobám s nedostatkom skúseností alebo znalostí o prístroji je zakázané s prístrojom pracovať.

Akumulátory nabíjajte len v nabíjačkách odporúčaných výrobcom.

Pri nabíjačke, ktorá je vhodná pre určitý typ akumulátorov, vzniká nebezpečenstvo požiaru, ak sa používa s inými akumulátormi.

V elektronaradí používajte len predpísané akumulátory. Použitie iných akumulátorov môže mať za následok úrazy a nebezpečenstvo požiaru.

Nepoužívaný akumulátor držte mimo dosahu kancelárskych sponiek, mincí, kľúčov, klincov, skrutiek a iných malých kovových predmetov, ktoré by mohli spôsobiť premostenie. Skrát medzi kontaktmi akumulátora môže spôsobiť popáleniny alebo požiar.

Pri zlom použití môže z akumulátora vytiecť kvapalina. Zabráňte kontaktu s ňou. Pri náhodnom kontakte opláchnite vodou. Pri zasiahnutí očí vyhľadajte navyše lekára.

Vytečená kvapalina z akumulátora môže podráždiť pokožku.

Elektrická bezpečnosť:

**POZOR! Úraz elektrickým prúdom!
Vzniká nebezpečenstvo úrazu elektrickým prúdom!**

Pri odstraňovaní porúch a pred údržbou vytiahnite zástrčku.

Používajte len na prípojkách s ochranným vypínačom proti chybovému prúdu (RCD)!

Opýtajte sa, prosím, elektrikára.

Údaje na typovom štítku musia súhlasiť s údajmi elektrickej siete.

Kábel chráňte pred nadmernými teplotami, olejom a ostrými hranami.

Všeobecné pokyny:

Pred použitím vykonajte vždy vizuálnu kontrolu, aby ste zistili, či nie je poškodený predovšetkým elektrický kábel a zástrčka.

Poškodený prístroj sa nesmie používať.

Poškodený prístroj nechajte skontrolovať v servise GÜDE alebo u autorizovaného elektrikára.

Správanie v prípade núdze

Zaveďte úrazu zodpovedajúcu potrebnú prvú pomoc a vyzvite čo možno najrýchlejšie kvalifikovanú lekársku pomoc.

Chráňte zraneného pred ďalšími úrazmi a upokojte ho.

Kvôli prípadnej nehode musí byť na pracovisku vždy poruke lekárnička prvej pomoci podľa DIN 13164.

Materiál, ktorý si z lekárničky vezmete, je potrebné ihneď doplniť.

Ak požadujete pomoc, uveďte tieto údaje:



1. Miesto nehody
2. Druh nehody
3. Počet zranených
4. Druh zranenia

Označenia:



Bezpečnosť produktu:

	
Produkt zodpovedá príslušným normám EU	



Zákazy:

	
Zákaz všeobecný (v spojení s iným piktogramom)	Nesiahajte do rotujúcich súčastí

Výstraha:



	
Výstraha/pozor	Výstraha pred nebezpečným elektrickým napätím

Príkazy:



	
Používajte ochranné okuliare	Používajte slúchadlá
	
Pred použitím si prečítajte návod na obsluhu	Používajte helmu

	
Používajte ochranné rukavice	

Ochrana životného prostredia:

	
Odpad zlikvidujte odborne tak, aby ste neškodili životnému prostrediu.	Obalový materiál z lepenky je možné odovzdať s cieľom recyklácie do zberne.
	
Chybné a/alebo likvidované elektrické či elektronické prístroje sa musia odovzdať do príslušných zberníc.	

Obal:

	
Chráňte pred vlhkom	Obal musí smerovať hore

Zvyškové nebezpečenstvá a ochranné opatrenia

Elektrické zvyškové nebezpečenstvá

Ohrozenie	Popis	Ochranné opatrenie(ia)
Priamy elektrický kontakt	Zásah elektrickým prúdom	Ochranný vypínač proti chybovému prúdu FI
Nepriamy elektrický kontakt	Úder elektrickým prúdom prostredníctvom média	Ochranný vypínač proti chybovému prúdu FI

Likvidácia

Pokyny na likvidáciu vyplývajú z piktogramov umiestnených na prístroji, resp. obale. Popis jednotlivých významov nájdete v kapitole „Označenia“. Elektronáradie neháďte do domového odpadu! Podľa európskej smernice 2002/96/EG o elektrických a elektronických použitých prístrojoch a jej aplikácie v národnom práve musí byť nepoužiteľné elektronáradie zbierané oddelene a ekologicky recyklované.

Požiadavky na obsluhu

Obsluha si musí pred použitím prístroja pozorne prečítať návod na obsluhu a pochopiť ho.

Kvalifikácia: Okrem podrobného poučenia odborníkom nie je na používanie prístroja nutná žiadna špeciálna kvalifikácia.

Minimálny vek: Na prístroji smú pracovať len osoby, ktoré dosiahli 16 rokov. Výnimku predstavuje využitie mladistvých, ak sa to deje počas profesijného vzdelávania s cieľom dosiahnutia zručností pod dohľadom školiteľa.

Školenie

Používanie prístroja vyžaduje iba zodpovedajúce poučenie odborníkom, resp. návodom na obsluhu. Špeciálne školenie nie je nutné.

Technické údaje

Akumulátor:	7,2 V / 1 300 m Ah (Li-Ion)
Nabíjačka:	3 – 5 hod.
Šírka záberu nožníc na trávnu:	100 mm
Dĺžka záberu nožníc na živý plot:	190 mm / max. priemer 8 mm
Teleskopická tyč s možnosťou vyťahnutia	cca 700 – 1 150 mm
Prevádzkový čas pri plne nabití batérii:	cca 50 min.
Hladina hluku L _{WA}	87 dB
Hmotnosť:	1,9 kg

Preprava a skladovanie

⚠ Prístroj uschovajte suchý a bez hrdze, mimo dosahu detí. Prístroj vyčistite vlhkou handrou. Nikdy sa nedotýkajte pólových svoriek akumulátora!

Montáž a prvé uvedenie do prevádzky

Upozornenie: Akumulátor sa dodáva čiastočne nabitý. Aby bol zaručený plný výkon akumulátora, pred prvým použitím akumulátor plne nabite. Akumulátor Li-Ion je možné kedykoľvek dobíjať bez toho, aby to skracovalo jeho životnosť. Prerušenie nabíjania akumulátor nepoškodzuje. Akumulátor Li-Ion je elektronicky chránený proti hlbokému vybítiu. Pri vybitom akumulátore sa elektronáradie vypne vďaka ochrannému vypínaču. Vložený nástroj sa už nepohybuje. Po automatickom vypnutí elektronáradia už netlačte na zapínač/vypínač. Ak akumulátor nepoužívate, odporúčame ho minimálne raz za 6 mesiacov plne nabiť. Prístroj sa nesmie skladovať ani používať pri teplote nad 40 °C, znižuje to životnosť akumulátora.

Dbajte na to, aby bol namontovaný kryt noža, čím sa zabráni rezným poraneniam!

- Porovnajete napätie vašej siete s napätím nabíjačky. Ak súhlasí, zapojte nabíjačku do siete.
- Nabíjací kábel strčte do príslušnej zdieľky na zadnej strane rukoväti nožníc na trávnu (F).
- Akumulátor plne nabite (kontrolka pri nabitom akumulátore zhasne (Fa))
- Odoberte kryt noža
- Pre aktiváciu nožníc na trávnu musíte najprv stlačiť zapínaču závoru a potom zapínaču tlačidlo.
- Nožnice na trávnu sú teraz prevádzkyschopné

Prevádzka s teleskopickou vodiacou tyčou

- Príchytku prístroja nasuňte na koniec vodiacej tyče tak, aby počuteľne zaklapla (B)
- Kolesá zasuňte do seba (C)
- Nožnice na trávnu nasuňte na držiak prístroja tak, aby zaklapli (D)
- Svoju pracovnú výšku nastavte posunutím teleskopickéj vodiacej tyče. Povoľte teleskopický skrutkový spoj, nastavte pracovnú výšku a skrutkový spoj opäť dotiahnite.

- Riadiaci kábel vodiacej tyče strčte do vhodnej zdierky na zadnej strane rukoväti (E)
- Pre aktiváciu nožnic na trávu musíte najprv stlačiť zapínaciu závoru a potom zapínacie tlačidlo na vodiacej rukoväti.
- Nožnice na trávu vo vodiacej tyči sú teraz prevádzkyschopné.

Výmena noža

Dbajte na to, aby bol namontovaný kryt noža, čím sa zabráni rezným poraneniam!

Ak meníte nôž na trávu za nôž na kríky, musíte odobrať spodné veko (G) noža na trávu. Na to sa zdvihne prehnuté veko so šípkou (obr. G) a vytiahne 6 – 8 mm v smere ovládacej rukoväti. Veko je možné teraz vybrať.

Nôž na trávu nahradte nožom na kríky. Excenter hnacieho kolesa (H a) musí pri tom zaberat' presne do príchytky (H b).

Navyše môže byť nutné ľahko poopraviť (posunúť) príchytku na nôž tak, aby nôž lícoval s hnacím kolesom. Otvor v noži musí presne lícovať s oboma centrovacími kolíkmi (H c).

Hlavu noža je možné stlačením aretačného gombíka zafixovať v niekoľkých polohách (I)

Údržba a čistenie

Pred všetkými prácami na elektronáradí (napr. údržba, výmena nástroja atď.), ako aj pri jeho preprave a skladovaní namontujte kryt noža!

Pri náhodnom stlačení zapínača/vypínača vzniká nebezpečenstvo úrazu.

Elektronáradie a prípadné vetracie štrbiny udržiujte v čistote, aby dobre a bezpečne pracovali.

Ak akumulátor už nie je funkčný, obráťte sa, prosím, na náš zákaznícky servis.

HU



Mielőtt a gépet üzembe helyezi, olvassa el figyelmesen a használati utasítást.

A.V. 2 Utánnymást és részutánnymást is jóvá kell hagyatni. Műszaki változások fenntartva. Illusztrációs ábrák!!!!

HU

Vannak műszaki kérdései? Reklamáció? Szüksége van pótalkatrészekre, vagy használati utasításra? Honlapunkon www.guede.com a Szerviz fejezetben gyorsan és bürokráciát kizárva segítségére leszünk. Alternatív elérhetőségünk: E-mail: www.guede.com. Segítsenek, hogy segíthessünk Önöknek. Ahhoz, hogy esetleges reklamáció esetén berendezését identifikálhassuk, szükségünk van a széria számra, megrendelési számra és a gyártási évre. Ezeket az adatokat megtalálja gépe típuscímkéjén. Annak érdekében, hogy ezek az adatok állandóan a keze ügyében legyenek, kérem, írja be őket az alábbi táblázatba.

Széria szám:

Termékszám:

Gyártási év:

E-Mail: support@ts.guede.com

Gép

KERTÉSZETI SZERSZÁMOK AKU KÉSZLETE GPS 7,2V LI-ION

Komplett teleszkópius meghosszabbítással és alvázzal (fűvágó ollók). Márkás akkumulátor (Samsung), mely egyszerű cseréjének köszönhetően vagy a fűvágó, vagy sövénynyíró ollókhoz használható. Akkumulátor t a töltővel (3-5 óra) együtt forgalmazzuk. Fordítható fogantyú (ötszörös raszter). **Az esetben, ha használja a sövénynyíró ollók teleszkópius meghosszabbítását, alkalmas a nagyobb bokrok és egyszerűbb élősövények kezelésére. Alvázás fűnyíró ollók, melyek függőlegesen tartott helyzetben kényelmes nyírást biztosítanak be. Puha fogantyú.**

Rendeltetés szerinti használat

A berendezés gyepek széleinek nyírására, kisebb füves területek, ezermesterek és kertészek szükségleteire alkalmas. **A gépet tilos komposztoló anyag őrlésére használni, ugyanis ez esetben, személyek sebesülésének és tárgyak károsodásának veszélye fenyeget.**

A gépet kizárólag rendeltetése szerint szabad használni. Más fajta használatra nem alkalmas. A nem rendeltetés szerinti használat következtében keletkező károkért nem a gyártó, hanem a kezelő személy/tulajdonos felelős.

A csomagolás tartara és a gép leírása (A.ábra)

1. Fűvágó olló
2. Kerekek
3. Bekapcsoló retesz
4. Bekapcsoló nyomógomb
5. Teleszkópius vezető rúd
6. Teleszkópius csavarmenet
7. Irányító fogantyú
8. A gép markolója
9. Kés burkolat
10. Akku töltő
11. Sövénynyíró olló

HU

EU azonosságai nyilatkozat

Ezennel a Güde GmbH & Co. KG Güde GmbH & Co. KG Birkichstraße 6, 74549 Wolpertshausen, Germany, kijelentjük, hogy a lentiekben megjelölt gépipari termék, koncepciója és tervezése, az általunk forgalomba kerülő kivitelezésben, megfelel az EU illetékes biztonsági és higiéniai szabályzatok alapkövetelményeinek.

A gépen, a velünk való konzultáció nélkül végzett változások esetén, a jelen nyilatkozat érvényét veszti.

Gép: GPS 7,2V LI-IO

Megr. szám.: 95505

Dátum/a gyártó aláírása: 2008.11.25.

Az aláíró személy adatai: Arnold úr, ügyvezető

Műszaki dokumentáció: J. Bürkle FBL; QS

Illetékes EU előírások:

2006/42 EG
2006/95 EC
2004/108 EG
2000/14 EG
2002/95/EC (RoHS)
REACH EG-VO Nr. 1907/2006

Használt harmonizált normák:

EN 60335-1:2002+A1+A11+A12+A2
EN 60335-1/A2:2006
EN 60335-2-94:2006
EN 50366/A1:2006
EN 55014-1:2006
EN 55014-2/A1:2001
EN 61000-4-2:2001
EN 60745-2-15:2006
EN 60745-1:2006
EN 14875:2004
ZEK 01.1-08
Rep.Ref. 48.403.08.0278.00

Certifikációs szerv:

TÜV SÜD Product Service GmbH, Ridlerstraße 65,
80339 München, Germany

Jótállás

A jótállás kizárólag az anyagi, vagy gyártási hibákból eredő elégtelenségekre vonatkozik. Reklamáció esetén fel kell mutatni az eredeti, a vásárláskor kapott, s a vásárlás dátumával ellátott iratot.

A jótállás nem vonatkozik a géppel való szaktalan használat következtében bekövetkező hibákra, pl. a gép túlterhelése, erőszakos használata, vagy idegen tárgyakkal való megrongálódása.

A használati utasítás mellőzése következményeire, szerelési és szokásos, normális elhasználódásra sem vonatkozik a jótállás.

Általános biztonsági utasítások

A gépet minden üzembehelyezés előtt ellenőrizni kell, nincs-e megrongálódva. Tilos a gép használata, ha meg vannak kopva, vagy rongálódva a biztonsági berendezések és/vagy a kés. Minden esetben tartsa be a biztonsági utasításokat.

A gépet kizárólag a használati utasításban foglalt munkákhoz szabad használni. Munkahelye biztonságáért csak Maga a felelős.

A munka kezdete előtt ellenőrizze a területet, melyen dolgozni akar. Minden idegen tárgyat, amit megtalál, távolítsa el. Ha ennek ellenére akadályba ütközik, a gépet kapcsolja ki (engedje el a kapcsolót) és távolítsa el az akadályt.

Az esetben, ha a kések le vannak blokkolódva, kapcsolja ki a gépet s az üzemzavar okát tompa tárggyal távolítsa el (erős gallyak, idegen tárgyak). Tilos a kezét használni, a

kések, melyek feszültség alatt állnak, komolyan megsebesíthetik. A biztonság kedvéért vegye ki az akkumulátort, s ezt követően távolítsa el a hibát.



A kések, a gép kikapcsolása után, még kis ideig működnek!

A villamos kábelt rendszeresen ellenőrizze, nincs-e elkopva, vagy megrongálódva (gyenge kábel). A kábelt kizárólag hibamentes állapotban szabad használni. Munka közben ügyeljen teste stabilitására. Legyen óvatos, ha hátrafelé mozog – elbotlás veszélye fenyeget! Az esetben, ha megszakítja munkáját és más helyen akarja folytatni, a gépet feltétlenül ki kell kapcsolni, s csak az új munkaterületen kapcsolhatja be. A gépet tilos esőben és nedvességben használni. Az akku töltőt és a kábelt védje éles tárgyakkal való megrongálódással szemben. A megrongálódott kábelt haladéktalanul cseréltesse ki villanszerelővel. A gépet tilos esős, vagy nedves időben használni. Nem szabad kint hagyni. Munka közben viseljen védő munkakesztyűket. Viseljen megfelelő munkaruhát, csúszás elleni talppal ellátott munkacipőt. Tilos bő öltözké viselése, ha hosszú a haja, viseljen hajhálót. Kerülje ki az abnormális testtartást és ügyeljen stabilitására. Az esetben, ha a gép be van kapcsolva, tartsa be a teste és a gép közötti biztonsági távolságot. Ügyeljen arra, hogy munkahelyén ne tartózkodjanak idegen személyek, vagy állatok (forgási sugár). A nyírási területén ne legyen semmiféle kábel. A gépet kizárólag akkor használhatja, ha megfelelő üzemeltetési állapotban van. A késeket rendszeresen ellenőrizze, nincsenek-e megrongálódva, szükség esetén biztosítsa be javításukat szakszervízben, vagy kvalifikált műhelyben. A gépet tartsa száraz helyen, ahová gyerekek nem juthatnak be. Az esetben, ha a gépet nem használja, biztosítsa be védő burokkal, nehogy valaki véletlenül kapcsolatba kerüljön a késekkel. A védő burok a szállítmány kelléke. A gépet tilos túlterhelni. Kizárólag rendeltetés szerint szabad használni. A gépet rendszeresen ellenőrizni kell és rendszeresen karbantartani. A megrongálódott késeket mindig együtt, kettesével, cserélje ki. Az esetben, ha a gép eséssel megrongálódik, haladéktalanul ellenőriztesse szakemberrel. Gondoskodjon gépéről. Tartsa tisztán és éles állapotban, hogy be legyen biztosítva az effektív és biztonságos munka. Tartsa be a tisztításra és karbantartásra vonatkozó előírásokat.

⚠ A géppel tilos olyan személyeknek (beleértve a gyerekeket is) dolgozni, akik testileg, szellemileg, vagy szenzorikusan korlátozottak. Azoknak a személyeknek is tilos a gépet kezelni, akik nem rendelkeznek a géppel való munkához elegendő gyakorlattal és tudással.

Az akkumulátorok töltéséhez kizárólag a gyártó által ajánlott töltő berendezést használjon. Azok az akku töltők, melyek bizonyos típusú akkumulátorok töltésére rendelték, használatuk más akkumulátor típushoz, tűz- és sebesülés veszélyével jár. **Az elektro-szerszámokhoz kizárólag előírt akkumulátorokat használjon.** Más típusú akkumulátorok használata tűz- és sebesülés veszéllyel jár. **Azt az akkumulátort, amelyiket nem használja, tartsa távol irodai kapcsoktól, mincéktől, kulcsoktól, szögektől és más apró fém tárgyaktól, melyek áthidalást okozhatnak.** Az akkumulátor kontaktjai között rövidzárlat keletkezhet, mely égési sebesüléseket, vagy tüzet okozhat. **Megfelelőtlen használat következtében az akkumulátorból kifolyhat a folyadék. Ha véletlenül ezzel kapcsolatba kerül, azonnal öblítse le, illetékes testrészt, vízzel. Ha a szemébe kerül, azonnal forduljon orvoshoz.** Az akkumulátorból kifolyó folyadék maró hatású, irritálja a bőrt.

Elektromos biztonság:

VIGYÁZZ! Áramütés veszélye!
Áramütés veszélye fenyeget!
Hiba eltávolítása és karbantartás előtt kapcsolja ki az áramkörből a dugvilla konektorból való eltávolításával. Kizárólag hibaáram elleni védőkapcsolón (RCD) keresztül szabad az áramkörbe kapcsolni!
 Forduljon, kérem, villanszerelőhöz.

A gép típuscímkéjén feltüntetett adatoknak egyeznie kell az áramköri adatokkal.
 A kábelt védje magas hőmérséklettől, olajtól és éles tárgyaktól.

Általános utasítások:

Használat előtt vizuálisan ellenőrizze a gépet, hogy megállapítsa, nincs-e megrongálódva, elsősorban a villanyvezeték és a dugvilla. Tilos megrongálódott gép használata. A megrongálódott gépet ellenőriztesse a GUDE szakszervízben, vagy autorizált villanszerelővel.

Viselkedés kényszerhelyzetben

Igyekezzen a balesetnek megfelelően elsősegélyt nyújtani, s minél hamarabb biztosítson be orvosi segítséget. A sebesültet nyugtassa meg, s védje további balesettől. **A DIN 13164 norma szerint az esetleges balesetek esetére, a munkahelyen mindig kéznél legyen az elsősegély készlet. Az anyagot, amit a készletből kivesz, azonnal vissza kell pótolni.** **Az esetben, ha segítséget hív, az alábbi adatokat jelentse be:**

1. **A baleset színhelye**
2. **A baleset típusa**
3. **Sebesültek száma**
4. **A sebesülés típusai**

Jelzések a gépen:

A termék biztonsága:

A gyártmány megfelel az illető EU normák követelményeinek	

Tiltalmak:



Általános tilalom (más piktogramokkal együtt)	Tilos a forgó részek megérintése!

Figyelmeztetés:



Figyelmeztetés/Vigyázz	Vigyázz! Magas feszültség!

Utasítások:



Viseljen védő szemüveget!	Viseljen fülvédő berendezést!

	
Használat előtt olvassa el a használati utasítást!	Viseljen védő sisakot!
	
Viseljen védő munkacipőt!	

Környezetvédelem:

	
A hulladékot úgy semmisítse meg, hogy ne ártson a környezetnek.	A karton csomagolást át lehet adni megsemmisítésre hulladékgyűjtőbe.
	
Hibás és/vagy tönkrement villanygépeket át kell adni az illetékes hulladékgyűjtő telepre	

Csomagolás:

	
Védje nedvesség ellen	A csomagolást felállított helyzetben tartsa

Maradékveszély és óvintézkedések

Elektromos maradékveszély

Veszély	Leírás	Óvintézkedés/ek
Közvetlen elektromos kontaktus	Áramütés	Hibaáram elleni védőapcsoló FI
Közvetett elektromos kontaktus	Áramütés médiumon keresztül média	Hibaáram elleni védőapcsoló FI

Megsemmisítés

A megsemmisítési utasítások a gépen, esetleg a csomagoláson elhelyezett piktogramokból olvashatók le. Az egyes jelzések magyarázata a „Jelzések a gépen” fejezetben található.
Az elektro- szerszámokat tilos a háztartási hulladékgyűjtőbe dobni!
Az elektromos és elektronikus használt műszerek és applikációjukra vonatkozó 2002/96/EG számú Európai rendelet és az egyes államok jogrendje szerint, ezeket külön kell összegyűjteni és ekológiai úton megsemmisíteni.

Követelmények a gép kezelőjére

A gép kezelője használat előtt figyelmesen olvassa el a használati utasítást.

Szakképesítés: A gép használatához, szakemberrel való felvilágosításon kívül, nem szükséges speciális szakképesítés.

Minimális korhatás: A géppel kizárólag 16 éven felüli személyek dolgozhatnak. Kivételt képez a fiatalok utáni foglalkoztatása szakképzés alatt, az oktató felügyelete mellett, szakképzettség elsajátítása érdekében.

Képzés: A gép használatához elegendő szakember felvilágosítása resp. a használati utasítással való megismerkedés. Speciális képzés nem szükséges.

Műszaki adatok

Akkumulátor:	7,2 V / 1300 m Ah (Li-Ion)
Akku töltő:	3-5 óra
Az ollók fűvágási szélessége:	100 mm
Az ollók sövényvágási szélessége:	190 mm / max. átmérő 8 mm
Kihúzható teleszkópi rúd	cca 700-1150 mm
Maximálisan feltöltött elem működési ideje	cca 50 perc
Zajszint L _{WA}	87 dB
Súly:	1,9 kg

Szállítás és raktározás

 A gépet tartsa rozsdamentes, száraz állapotban, olyan helyen, ahová nem juthatnak gyerekek. A gépet nedves ruhával tisztítsa meg. TILOS az akkumulátor póluskapcsait megérinteni!

Szerelés és első üzembehelyezés

Figyelmeztetés: Az akkumulátort részben megtöltve forgalmazzák.

Annak érdekében, hogy be legyen biztosítva az akkumulátor maximális teljesítménye, első használat előtt az akkumulátort teljesen tölts fel.

A Li-Ion akkumulátort bármikor megtöltheti anélkül, hogy csökkenne élettartama.

A töltés megszakítása nem károsítja meg az akkumulátort. A Li-Ion akkumulátor elektronikusan védve van a teljes kimerülés ellen.

Ha az akkumulátor kimerül, az elektromos szerszámok, a védő kapcsolónak köszönhetően, automatikusan kikapcsolódnak.

A behelyezett szerszám már nem mozog.

Az elektromos szerszám automatikus kikapcsolódása után már ne nyomja le a be/kikapcsoló nyomógombot.

Az esetben, ha az akkumulátort nem használja, ajánlatos minimálisan 6 hónaponként teljesen feltölteni.

A gépet tilos használni és raktározni olyan környezetben, ahol a hőmérséklet 40 °C-nál magasabb. Ezzel csökken az akkumulátor élettartama.

Ügyeljen arra, hogy a kés burkolata fel legyen szerelve, ezzel megakadályozza a vágási sebesüléseket!

- Hasonlítsa össze áramköre feszültségét az akku töltő feszültségével. Az esetben, ha megegyezik, kapcsolja be a töltőt az áramkörbe.
- A tápláló kábelt dugja a fűvágó olló fogantyúja (F). Hátsó részén elhelyezett illetékes nyílásba
- Az akkumulátort teljesen tölts fel (az esetben, ha az akkumulátor teljesen feltöltött állapotba kerül, a kontroll kialszik (Fa))

- Szerelje le a kés burkolatát. A fűvágó ollók aktiválásához először nyomja le a vezető fogantyún lévő bekapcsoló reteszt, majd a bekapcsoló nyomógombot.
- A fűvágó ollók most már üzemképesek.

Üzemeltetés teleszkópikus vezető rúd segítségével

- A gép markolóját dugja be a vezető rúd végébe úgy, hogy hallhatóan bekattanjon. (B)
- A kerekeket tolja egymásba (C)
- A fűvágó ollókat tolja rá a gép tartójára úgy, bekattanjanak (D)
- A munka magasságát állítsa be a teleszkópikus vezető rúd meghosszabbításával. Lazítsa meg a teleszkópikus csavarozást, állítsa be a munka magasságot, majd a csavarozást újra szorítsa be.
- A vezető rúd irányító kábelét dugja be a fogantyú (E) hátsó részén lévő illetékes nyílásba.
- A fűvágó ollók aktiválásához először nyomja le a vezető fogantyún lévő bekapcsoló reteszt, majd a bekapcsoló nyomógombot.
- A vezető rúdon lévő fűvágó ollók üzemképesek.

Késcsere

Ügyeljen arra, hogy fel legyen szerelve a kés burkolata, mely védi a vágási sebesülésektől!

Az esetben, ha ki akarja cserélni a fűvágó kést sövénynyíró késre, szerelje le a fűvágó kés alsó fedelét (G). Ezt követően felemeli a hajlitott fedelet a nyíllal (G.ábra) és az irányító fogantyú irányába kihúzza. A fedelet ezek után ki lehet venni.

A fűvágó kést cserélje fel sövénynyíró késre. A hajtó kerék (H a) excenterének pontosan a tartóba (H b) kell illeszkednie. Ezenkívül a késtartót kissé igazítsa meg (eltolja) úgy, hogy a kés a hajtó kerékkel összeilleszkedjen. A kés nyílásának pontosan rá kell illeszkednie kell a két centírozó kapocsra (H c).

A késfej, az aretációs gomb lenyomásával, különböző helyzetben (I) fixálható.

Karbantartás és tisztítás

Az elektromos szerszámon végzendő bármely munka előtt (pl. karbantartás, alkatrész csere, stb.), s szintén raktározásra való szállítás előtt, szerelje fel a kés védő burkolatát!

A bekapcsoló/kikapcsoló véletlen lenyomásakor balesetveszély fenyeget.

Az elektromos szerszámot és az esetleges szellőző nyílásokat tartsa tisztán, hogy a gép jól és biztonságosan dolgozzon.

Az esetben, ha az akkumulátor nem működőképes, forduljon, kérem, szakszervízünkhöz.

NL



Vóór ingebruikneming van de machine deze gebruiksaanwijzing aandachtig doorlezen.

**A.V. 2 Voor nadruk en uittreksels is toestemming vereist. Technische wijzigingen voorbehouden.
Afbeeldingen zijn bedoeld als voorbeelden!!!**

NL	Hebt u technische vragen? Een reclamatie? Hebt u reserveonderdelen of een gebruiksaanwijzing nodig? Op de website van de firma Güde GmbH & Co. KG (www.guede.com) in Service helpen wij u snel en niet-bureaucratisch verder. Help ons om u te helpen, a.u.b. Om uw apparaat in geval van reclamatie te kunnen identificeren hebben wij het serienummer evenals artikelnummer en productiejahr nodig. Deze gegevens vindt u op het typeplaatje. Vul deze gegevens hieronder in om deze altijd bij de hand te hebben.		
	Serienummer:	Artikelnummer:	Productiejahr:
E-mail: support@ts.guede.com			

Apparaat

TUINVERZORGINSET MET ACCU GPS 7,2V LI-ION

Compleet met telescopische verlenging en transportwielen (grasschaar). Merkaccu (Samsung), door eenvoudig, werktuigvrij wisselen als grasschaar of struikenschaar te gebruiken. Inclusief 3-5 uur batterijlader. Draaibare handgreep (5-voudig inklikken). Telescopische verlenging.

Uitstekend geschikt voor grotere struiken en lichtere heggen bij gebruik van het hulpstuk voor de struikenschaar. Grasschaar met transportwielen voor het gemakkelijk knippen van gras in rechtop staande houding, zachte greep.

Gebruik volgens de bepalingen

Het apparaat is bestemd voor het knippen van graskanten en kleinere grasvlakken in particuliere- en hobbytuinen.

Het apparaat mag niet voor het versnipperen van compostmateriaal gebruikt worden omdat persoonlijke of materiele schade kan ontstaan.

Het apparaat mag uitsluitend in overeenstemming met het bestemmingsdoel gebruikt worden. Ander gebruik is niet volgens de bepalingen. Voor de daaruit voortkomende schades of letsels van elke soort is de gebruiker/bedienende persoon en niet de producent verantwoordelijk.

Levering en apparaatbeschrijving (afb. A)

1. Grassnijmes
2. Wielen
3. Inschakelvergrendeling
4. Inschakelknop
5. Telescopische stuurbeugel
6. Telescopische schroefkoppeling
7. Stuurgreep
8. Apparaatopname
9. Mesbeschermer
10. Laadapparaat
11. Struikmes

NL EG-Conformiteitverklaring

Güde GmbH & Co. KG
Birkichstraße 6
74549 Wolpertshausen - Germany,
dat het navolgend genoemde apparaat, op grond van zijn ontwerp en bouwwijze, evenals de door ons in omloop gebrachte uitvoeringen aan de desbetreffende fundamentele veiligheids- en gezondheidverordeningen van de EG-richtlijnen voldoen.
Bij niet met ons overeengekomen wijzigingen aan het apparaat verliest deze verklaring haar geldigheid.
Benaming van het apparaat: **GPS 7,2V LI-IO**
Artikel nr.: **95505**

Datum/Handtekening fabrikant: 25.11.2008 
Gegevens betr. ondertekende: Dhr. Arnold, bedrijfsleider

Technische documentatie: J. Bürkle FBL; QS

Desbetreffende EG-Richtlijnen:

2006/42 EG
2006/95 EC
2004/108 EG
2000/14 EG
2002/95/EC (RoHS)
REACH EG-VO Nr. 1907/2006

Gebruikte harmoniserende normen:

EN 60335-1:2002+A1+A11+A12+A2
EN 60335-1/A2:2006
EN 60335-2-94:2006
EN 50366/A1:2006
EN 55014-1:2006
EN 55014-2/A1:2001
EN 61000-4-2:2001
EN 60745-2-15:2006
EN 60745-1:2006
EN 14875:2004
ZEK 01.1-08
Rep.Ref. 48.403.08.0278.00

Plaats van certificatie:

TUV SÜD Product Service GmbH, Ridlerstraße 65,
80339 München, Germany

Garantie

De garantie heeft uitsluitend betrekking op onvolkomenheden die op materiaal- of productiefouten betrekking hebben.

Bij een claim van een onvolkomenheid, in de zin van garantie, dient de originele aankoopfactuur met de aankoopdatum bijgesloten te worden.

Van garantie uitgesloten zijn verkeerd gebruik, zoals bijv. overbelasting van het apparaat, gebruik van geweld, beschadigingen door vreemde invloeden of door vreemde voorwerpen. De niet-naleving van gebruiks- en montageaanwijzingen en normale slijtage zijn eveneens van garanties uitgesloten.

Algemene veiligheidsinstructies

Controleer het apparaat voor ieder gebruik. Het apparaat mag niet gebruikt worden, indien de veiligheidsinrichtingen en/of messen beschadigd of versleten zijn. De veiligheidsvoorschriften moeten steeds opgevolgd worden. Gebruik het apparaat uitsluitend voor de in de gebruiksaanwijzing aangegeven doeleinden. Voor de veiligheid in uw werkomgeving bent u zelf verantwoordelijk. Onderzoek vóór het begin van de werkzaamheden de te bewerken objecten. Verwijder alle vreemde voorwerpen die te vinden zijn. Let ook tijdens de werkzaamheden op vreemde voorwerpen. Indien u bij het maaien toch op een

hindernis zou stoten, schakel het apparaat uit (de schakelaar los laten) en verwijder de hindernis. Indien de messen blokkeren, schakel het apparaat uit en verwijder de storing (dikke tak, vreemd voorwerp) m.b.v. een bot voorwerp. Gebruik nooit de vingers – de onder de spanning staande messen zouden ernstige letsels kunnen veroorzaken. Het beste is de accu te verwijderen voordat de storing wordt verholpen.



De messen draaien na het uitschakelen van het apparaat nog korte tijd na!

Controleer de laadkabel regelmatig op voortekenen van een beschadiging en slijtage (verdroogde kabel). De kabel mag enkel in een perfecte staat gebruikt worden. Werk uitsluitend bij goed zicht.

Let bij dit werk op een veilige standpositie. Wees voorzichtig als u achteruit loopt – struikelgevaar! Indien de werkzaamheden worden onderbroken en op een andere plaats worden voortgezet, moet het apparaat uitgeschakeld worden, terwijl naar een andere gebruiksplaats wordt gelopen. Gebruik het apparaat nooit bij regen of vochtigheid. Bescherm het laadapparaat en de kabel tegen beschadigingen en scherpe kanten. Beschadigde kabels moeten door een elektricien vervangen worden. Werk nooit met het apparaat bij regen. Laat nooit het apparaat buiten staan. Het apparaat mag niet bij vochtigheid gebruikt worden. Wij adviseren tijdens de werkzaamheden met het apparaat veiligheidshandschoenen te dragen.

Draag geschikte werkkleding zoals handschoenen en antislipschoenen. Draag geen wijde kledingstukken en bescherm lang haar door een haarnet. Vermijd abnormale werkhoudingen en let op een veilige standpositie.

Let bij een ingeschakeld apparaat op een veilige afstand tussen het apparaat en het lichaam.

Let er op dat zich in de werkomgeving geen andere personen of dieren ophouden (draairadius). In de snijomgeving mogen zich geen kabels bevinden.

Gebruik het apparaat alleen dan als het zich in een behoorlijke gebruikstaat bevindt.

Controleer de snijrichting regelmatig op voortekenen van beschadigingen en zorg er, bij behoefte, voor dat het apparaat door de klantendienst of een gekwalificeerde werkplaats vakkundig wordt gerepareerd.

Bewaar het apparaat op een droge plaats die voor kinderen niet toegankelijk is.

Indien het apparaat niet gebruikt wordt, moet het met de meegeleverde beschermafdekking beveiligd worden zodat een ongewenst contact met de messen wordt uitgesloten. Het apparaat mag niet overladen worden. Gebruik het apparaat niet voor werkzaamheden waarvoor dit niet is ontwikkeld.

Het apparaat moet regelmatig gecontroleerd en onderhouden worden. Vervang beschadigde messen steeds paarsgewijs. Indien het apparaat door een stoot wordt beschadigd (als het op een harde ondergrond valt enz.), moet deze per omgaande door een vakman gecontroleerd worden.

Ga met het apparaat zorgvuldig om. Houd het schoon en scherp om een effectief en veilig snijden te waarborgen. Volg de onderhouds- en reinigingsvoorschriften op.

⚠ Dit apparaat is niet voor het gebruik door personen (inclusief kinderen) bestemd die lichamelijk, sensorisch of geestelijk beperkt zijn. Ook personen met onvoldoende ervaring of kennis met het apparaat is het verboden met het apparaat te werken.

Laad de accu slechts met laadapparaten op die door de producent worden aanbevolen.

Bij een laadapparaat, dat niet voor een bepaalde soort accu's geschikt is, bestaat brandgevaar, als het voor andere accu's wordt gebruikt.

Gebruik in de elektrische werktuigen slechts de hiervoor bestemde accu's.

Het gebruik van andere accu's kan tot letsels en brandgevaar leiden.

Houd een niet gebruikte accu ver van papierklemmen, munten, sleutels, spijkers, schroeven of andere kleine metalen voorwerpen die een overbrugging van de contacten kunnen veroorzaken. Een kortsluiting tussen de accucontacten kan verbrandingen of vuur tot gevolg hebben. **Bij verkeerd gebruik kan vloeistof uit de accu komen. Vermijd contact daarmee. Bij een toevallig contact met veel water afspoelen. Als de vloeistof in de ogen komt direct medische hulp zoeken.**

Vrijkomend accuvloeistof kan huidirritatie veroorzaken.

Elektrische veiligheid:

GEVAAR! Stroomschok!

Er is letselgevaar door elektrische stroom!

Bij het oplossen van storingen en vóór het onderhoud de netstekker uitnemen.

Uitsluitend aansluitingen met een schakelaar voor foutstroom (RCD) aansluiten!

Vraag een elektricien.

Gegevens op het typeplaatje moeten met de gegevens van het stroomnet overeenkomen.

De kabel tegen hitte, olie en scherpe kanten beschermen.

Algemene aanwijzingen:

Voer altijd voor het begin van de werkzaamheden een visuele controle uit om vast te stellen of de netkabel en stekker, beschadigd zijn.

Een beschadigd apparaat mag niet gebruikt worden.

Laat het apparaat, in een schadegeval, door GÜDE service of een geautoriseerde vakman controleren.

Handelswijze in noodgeval

Tref de noodzakelijke maatregelen om éérste hulp te verlenen, die met het letsel overeenkomt en vraag zo snel mogelijk gekwalificeerde medische hulp aan. Bescherm gewonde personen voor overig letsel en stel ze gerust.

Voor het eventueel plaatsvinden van een ongeval zou altijd een verbandtrommel, volgens DIN 13164, op de werkplaats bij de hand moeten zijn. Het uit de verbandtrommel genomen materiaal dient onmiddellijk aangevuld te worden.

Indien u hulp vraagt, geef de volgende gegevens door:

1. Plaats van het ongeval
2. Soort van het ongeval
3. Aantal gewonden mensen
4. Soort verwondingen

Aanduiding:



Productveiligheid:

Het product is conform de desbetreffende normen van de Europese Gemeenschap	

Verboden:

Verbod, algemeen (in verbinding met ander pictogram)	Niet in roterende onderdelen grijpen



Waarschuwing:

	
Waarschuwing/Let op	Waarschuwing voor gevaarlijke elektrische spanning



Aanwijzingen:

	
Oogbescherming gebruiken	Gehoorscherming gebruiken
	
Vóór gebruik gebruiksaanwijzing lezen	Hoofdbescherming dragen
	
Veiligheidshandschoenen gebruiken	

Milieubescherming:

	
Afval niet in het milieu, maar vakkundig verwijderen	Verpakkingsmateriaal van karton bij de daarvoor bestemde recyclingplaatsen afleveren
	
Beschadigde en/of verwijderde elektrische of elektronische apparaten bij de daarvoor bestemde recyclingplaatsen afleveren	

Verpakking:

	
Tegen vocht beschermen	Verpakkingsoriëntering - boven

Overige gevaren en beschermingsmaatregelen

Elektrische gevaren

Bedreiging	Beschrijving	Beschermingsmaatregel(en)
Direct elektrisch contact	Stroomsschok.	Foutstroomschakelaar FI.
Indirect elektrisch contact	Stroomsschok door vloeistof.	Foutstroomschakelaar FI.

Verwijdering

De verwijderingsinstructies zijn met pictogrammen aangegeven die op het apparaat, resp. op de verpakking, te vinden zijn. Een beschrijving van de afzonderlijke betekenissen is in het hoofdstuk "Aanduidingen op het apparaat" te vinden.
Verwijder elektrische werktuigen niet naar het huisafval!
Volgens Europese Richtlijnen 2002/96/EG, betreffende oude elektrische en elektronische apparaten en de omzetting daarvan in het nationale recht, dienen niet meer

bruikbare elektrische werktuigen afzonderlijk verzameld en milieuvriendelijk voor recycling afgevoerd te worden.

Eisen aan de bedienende persoon

De bedienende persoon moet, vóór het gebruik van het apparaat, de gebruiksaanwijzing goed gelezen en verstaan hebben.

Kwalificatie: Behalve een uitvoerige instructie door vakkundig verkooppersoneel is er geen speciale kwalificatie voor het gebruik van het apparaat nodig.

Minimale leeftijd: Het apparaat mag slechts door personen gebruikt worden van 16 jaar of ouder. Uitzondering hierop is het gebruik door jeugdige personen bij een beroepsopleiding ter verkrijging van vaardigheid en indien dit onder toezicht van een opleider plaats vindt.

Scholing

Om het apparaat te kunnen gebruiken is enig passend onderricht, door een vakman, resp. de bedieningsaanwijzing, voldoende. Een speciale scholing is niet noodzakelijk.

Technische gegevens

Accu:	7,2 V / 1300 m Ah (Li-ion)
Laadapparaat:	3-5 uur
Knipbreedte grasschaar:	100 mm
Kniplengte struikenschaar:	190 mm / max. dikte 8 mm
Telescopische steel uittrekbaar:	ca. 700-1150 mm
Gebruiktijd accu:	ca. 50 min.
Geluidsniveau L_{WA}:	87 dB
Gewicht:	1,9 kg

Transport en opslag

 **Bewaar het apparaat op een droge en vorstvrije plaats die buiten bereik van kinderen is. Maak het apparaat met een vochtige doek schoon. Raak de poolklemmen van de accu nooit aan!**

Montage en de eerste ingebruikneming

Aanwijzing: De accu wordt gedeeltelijk geladen geleverd. Om de volle prestatie van de accu te garanderen, laad de accu vóór het eerste gebruik volledig op.

De Li-ionen accu kan ieder moment opgeladen worden, zonder de levensduur te bekorten. Een onderbreking van het laadproces schaadt de accu niet.

De Li-ionen accu is elektronisch tegen te diepe ontlading beschermd.

Bij ontladen accu wordt het elektrische werktuig door een veiligheidsschakeling uitgeschakeld.

Het in gebruik zijnde werktuig beweegt niet meer.

Druk na de automatische uitschakeling van het elektrische werktuig niet meer op de aan/uit-schakelaar.

Het is raadzaam de accu, bij niet-gebruik, iedere 6 maanden tenminste eenmaal volledig op te laden.

Het apparaat mag niet boven de 40 °C opgeslagen of gebruikt worden, het verkort de levensduur van de accu.

Let er op dat de mesbeschermer gemonteerd is om snijletsels te voorkomen!

- Vergelijk de spanning van uw stroomnet met die van het laadapparaat. Indien dit overeenkomt, sluit het laadapparaat aan het stroomnet aan.
- Sluit de laadkabel in de betreffende contactdoos aan de achterkant van de handgreep van de grasschaar (F) aan.
- Laad de accu volledig op (het controlelampje gaat uit bij geladen accu (F a)).
- Neem de mesbeschermer af.
- Om de grasschaar te bedienen dient eerst de inschakelvergrendeling en dan de inschakelknop bediend te worden.
- De grasschaar is nu gebruiksklaar.

Gebruik met telescopische stuurbeugel

- Plaats de apparaatopname op het uiteinde van de stuurbeugel tot het hoorbaar inklikt (B).
- Monteer de wielen bij elkaar (C).
- Druk de grasschaar op de apparaathouder, tot deze inklikt (D).
- Stel de gewenste werkhoopte in, door het verstellen van de telescopische stuurbeugel. Hiervoor de telescopische schroefkoppeling losmaken, werkhoopte instellen en de schroefkoppeling weer vastdraaien.
- Sluit de stuurkabel van de stuurbeugel in de passende contactdoos aan de achterkant van de handgreep (E).
- Om de grasschaar te bedienen dient eerst de inschakelvergrendeling en dan de inschakelknop aan de stuurgreep bediend te worden.
- De grasschaar is enkel in de stuurbeugel gebruiksklaar.

Vervangen van messen

Let er op dat de mesbeschermer gemonteerd is om snijletsels te voorkomen!

Om het grassnijmes door het struikmes te vervangen dient het onderste deksel (G) van de grasschaar verwijderd te worden. Hiervoor wordt de greeplus met de pijl, zoals op de afbeelding G afgebeeld, omhoog gebracht en 6-8 mm in de richting van de bedieningsgreep getrokken. Het deksel kan nu opgelicht worden.

Verwissel het grassnijmes door het struikmes. De excenter van het drijf wiel (H a) moet hierbij exact in de opname (H b) grijpen.

Hiervoor kan een lichte correctie (verschuiven) van de opname op het mes nodig zijn voordat het mes op het drijf wiel past.

De boring van het mes dient precies op beide centreerstiften (H c) te passen.

De meskop kan door drukken van de vergrendelingsknop in meerdere posities vastgezet worden (I).

Onderhoud en reiniging

Breng voor het begin van alle werkzaamheden aan het elektrische werktuig (bijv. onderhoud, vervanging van werktuigen etc.) evenals bij transport en opslag de mesbeschermer aan!

Bij ongewenste inschakeling van de aan/uit-schakelaar bestaat letselgevaar.

Houd uw elektrische werktuigen en eventuele luchtsleuven schoon om goed en veilig te kunnen werken.

Indien de accu niet meer functioneel is, neem contact op met onze klantendienst.

I Prima di mettere l'apparecchio in funzione, leggere attentamente, per favore, il presente Manuale d'Uso

A.V. 2 Le stampe supplementari, anche parziali, richiedono l'autorizzazione. Sono riservate le modifiche tecniche. Le figure sono illustrative!!!

I	Avete le domande tecniche? Contestazioni? Avete bisogno dei ricambi oppure del Manuale d'Uso? Sul nostro sito http://www.guede.com/support , nel settore Servizio, Vi aiuteremo velocemente ed in via non burocratica. Ci dareste la mano, per favore, per poter aiutar Vi? Per poter identificare il Vostro apparecchio nel caso di contestazione abbiamo bisogno del numero di serie, cod. ord. e l'anno di produzione. Tutte queste indicazioni troverete sulla targhetta della macchina. Per avere questi dati sempre disponibili, indicarli qui sotto, per favore:
	N° serie: _____ Cod. ord.: _____ Anno di produzione: _____
E-Mail: support@ts.guede.com	

Apparecchio

KIT AKU ATTREZZI DA GIARDINO GPS 7,2V LI-ION

Il completo con la prolunga telescopica e con telaio (forbice tagliaerba). L'accumulatore di marca (Samsung), grazie al cambio semplice può essere utilizzato come la forbice tagliaerba oppure per cespuglio. Compreso il caricabatteria (3-5 ore). Manico girevole (reticolo quintuplo). **La prolunga telescopica è perfettamente adatta ai cespugli più alti e siepaglie semplici, quando la prolunga viene utilizzata con la forbice per cespuglio. La forbice tagliaerba con telaio per semplice taglio della erba in posizione verticale, manico morbido.**

Uso in conformità alla destinazione

L'apparecchio è destinato a tagliare i bordi dei campi erbosi e delle superfici erbose più piccole, per uso domestico e per i giardinieri.
L'apparecchio non deve essere utilizzato per la macinatura dei materiali da terriccio perché potrebbero avvenire i danni sulle persone o cose. E' ammissibile utilizzare l'apparecchio solo in conformità alla destinazione dello stesso. Ogni altro uso non è conforme alla destinazione. I danni da ciò derivati e le ferite di qualsiasi tipo sono in responsabilità dell'Utente, non del costruttore.

Volume della fornitura e la descrizione dell'apparecchio (fig. A) A)

1. Coltello per l'erba
2. Ruote
3. Barra d'inserzione
4. Pulsante d'inserzione
5. Barra telescopica di guida
6. Nipple telescopico
7. Manico da guida
8. Attacco dell'apparecchio
9. Carter del coltello
10. Caricabatteria
11. Coltello per cespuglio

I Dichiarazione di conformità CE

Dichiariamo con il presente noi, **Güde GmbH & Co. KG, Birkichstraße 6, 74549 Wölpertshausen - Germany**, che la concezione e costruzione degli apparecchi sotto elencati, nelle realizzazioni che stiamo introducendo alla vendita, sono conformi ai requisiti principali delle direttive CE sulla sicurezza ed igiene. **Nel caso della modifica dell'apparecchio da noi non autorizzata, la presente dichiarazione perde la propria validità.**
Identificazione degli apparecchi: **GPS 7,2V LI-IO**
Cod. ord.: **95505**

Data/firma del costruttore: 25.11.2008 
Dati sul sottoscritto: sig. Arnold, Amministratore delegato
Documentazione tecnica: J. Bürkle FBL; QS

Direttive CE applicabili:
2006/42 EG
2006/95 EC
2004/108 EG
2000/14 EG
2002/95/EC (RoHS)
REACH EG-VO Nr. 1907/2006

Applicate norme armonizzate:
EN 60335-1:2002+A1+A11+A12+A2
EN 60335-1/A2:2006
EN 60335-2-94:2006
EN 50366/A1:2006
EN 55014-1:2006
EN 55014-2/A1:2001
EN 61000-4-2:2001
EN 60745-2-15:2006
EN 60745-1:2006
EN 14875:2004
ZEK 01.1-08
Rep.Ref. 48.403.08.0278.00

Luogo di certificazione:
TUV SÜD Product Service GmbH, Ridlerstraße 65,
80339 München, Germany

Garanzia

La garanzia include esclusivamente gli inconvenienti dovuti dal difetto del materiale oppure dal difetto dalla produzione.
Per la contestazione in garanzia occorre allegare l'originale del documento d'acquisto riportante della data di vendita.

La garanzia non include l'uso profano, es. sovraccarico della macchina, manomissione, danni dall'intervento estero oppure dagli oggetti. La garanzia non include anche l'inosservanza del Manuale d'Uso, del montaggio e l'usura normale.

Istruzioni di sicurezza generali

Controllare l'apparecchio prima di ogni uso. L'apparecchio non deve essere utilizzato con i dispositivi di sicurezza oppure coltelli usurati oppure difettosi. E' sempre necessario mantenere le istruzioni di sicurezza.
Utilizzare l'apparecchio esclusivamente per lo scopo indicato nel presente Manuale d'Uso. La sicurezza del luogo di lavoro e sempre a Vostra responsabilità.
Prima dell'inizio di lavoro controllare l'area da tagliare. Eliminare tutti i corpi estranei da Voi trovati. Attendarsi durante lavoro ai corpi estranei. Nel caso in cui durante lavoro trovereste un ostacolo, spegnere (lasciare l'interruttore) l'apparecchio ed eliminare l'ostacolo. Quando i coltelli si bloccano, spegnere l'apparecchio e rimuovere il guasto (ramo grosso, oggetto estraneo)

usando un attrezzo ottuso. Mai utilizzare le dita – i coltelli che sono sotto tensione potrebbero causarvi le gravi ferite. E' sempre meglio estrarre l'accumulatore e poi rimuovere il guasto.



Dopo lo spegnimento dell'apparecchio i coltelli rimangono in movimento per alcuni secondi!

Controllare periodicamente il cavo elettrico dal punto di vista dei difetti e l'usura (cavo fragile). Il cavo può essere utilizzato solo in perfetto stato.
Lavorare solo in buona visibilità.
Lavorando con l'apparecchio, badare sempre alla stabile posizione del corpo. Porre attenzione in movimento retro – pericolo d'inciampata! Per trasferirsi in altro luogo di lavoro occorre spegnere tenere l'apparecchio spento finché non sarete nella nuova zona.
Non utilizzare l'apparecchio in pioggia ed in umidità.
Proteggere il caricabatteria e il cavo al danneggiamento dagli angoli vivi. I cavi danneggiati devono essere cambiati immediatamente dall'elettricista.
Mai lavorare con l'apparecchio in pioggia. Non lasciare l'apparecchio fuori. L'apparecchio non deve essere utilizzato in terreno bagnato. E' consigliato utilizzare durante il lavoro i guanti di protezione.
Indossare gli indumenti da lavoro adatti – guanti, calzatura antiscivolo. Non utilizzare i vestiti larghi e i capelli lunghi proteggere della retina.
Evitare l'atteggiamento del corpo anomalo ed attendersi alla stabilità.
Con l'apparecchio in funzione porre attenzione alla distanza sicura tra il corpo e l'apparecchio.
Badare a che nel luogo del vostro lavoro non si trovino le altre persone né gli animali (raggio di rotazione). Nella zona da tagliare non devono trovarsi i cavi.
Utilizzare l'apparecchio solo quando si trova nelle perfette condizioni.
Controllare i coltelli per danni e nel caso di necessità provvedere per la riparazione professionale presso CAT oppure l'officina autorizzata.
Conservare l'apparecchio nel luogo asciutto, fuori portata dei bambini.
Quando l'apparecchio non viene utilizzato occorre di proteggerlo dal carter di protezione, che fa parte della fornitura, per evitare il contatto occasionale con i coltelli. Non si deve sovraccaricare l'apparecchio. Non utilizzare l'apparecchio per i lavori oltre la destinazione.
L'apparecchio deve essere periodicamente controllato e mantenuto. I coltelli difettosi sostituire sempre in paio.
L'apparecchio danneggiato dall'urto (cade sulla superficie rigida) deve essere controllato immediatamente dal professionista.
Utilizzare l'apparecchio con cura. Mantenerlo pulito ed affilato per garantire il taglio effettivo e sicuro. Rispettare le istruzioni per la manutenzione e pulizia.

⚠ Questo apparecchio non è destinato ad essere utilizzato dalle persone (bambini compresi) con i problemi fisici, uditori oppure psichici. E' vietato manovrare la macchina anche alle persone con le esperienze e conoscenze insufficienti.

Caricare gli accumulatori solo con caricabatteria consigliati dal costruttore.
Il caricabatteria adatto per un certo tipo delle batterie, se utilizzato per tipi diversi, costituisce il pericolo dell'incendio.
Per gli attrezzi elettrici utilizzare solo gli accumulatori prescritti.
Applicazione degli accumulatori diversi può portare alle ferite ed al pericolo dell'incendio.
L'accumulatore non utilizzato deve essere tenuto fuori portata degli oggetti metallici (fermagli, monete, chiavi, chiodi, viti etc.) che potrebbero funzionare come ponticello. Il cortocircuito tra i contatti dell'accumulatore può provocare le ustioni oppure l'incendio.

In uso scorretto dell'accumulatore può avvenire la perdita del liquido. Evitare il contatto con esso. **Nel caso di contatto sciacquare con l'acqua. In contatto con gli occhi rivolgersi in più al medico.**
Il liquido uscito dall'accumulatore può irritare la pelle.

Sicurezza elettrica:

**ATTENZIONE! La scossa elettrica!
Pericolo delle ferite dalla corrente elettrica!
Alla rimozione dei guasti e prima di manutenzione sconnettere la spina dalla presa.
Connettere solo alla rete con interruttore di protezione alla corrente falsa (RCD)!**
Consultare il Vostro elettricista.
I dati sulla targhetta dell'apparecchio devono corrispondere ai dati della rete elettrica.
Proteggere il cavo alle temperature elevate, olio ed angoli vivi.

Istruzioni generali

Prima dell'uso della pompa eseguire sempre l'ispezione della stessa per verificare soprattutto l'integrità del cavo elettrico e della spina.
Gli apparecchi difettosi non devono essere utilizzati.
L'apparecchio difettoso far controllare dal Centro d'Assistenza della GÜDE oppure dall'elettricista autorizzato.

Comportamento nel caso d'emergenza

Applicare il pronto soccorso relativo all'incidente e rivolgersi più rapidamente al medico qualificato.
Proteggere il ferito agli ulteriori incidenti e tranquillizzarlo.
Con riferimento alla DIN 13164, il luogo di lavoro deve essere sempre dotato della cassetta di pronto soccorso per eventuali incidenti. Il materiale utilizzato deve essere aggiunto immediatamente.
In caso di richiesta del pronto soccorso comunicare le seguenti informazioni:

1. **Luogo dell'incidente**
2. **Tipo dell'incidente**
3. **Numero dei feriti**
4. **Tipo della ferita**

Segnaletica:

Sicurezza del prodotto:

Prodotto è conforme alle relative norme CE	

Divieti:

Divieto generale (unito con altro pittogramma)	Non mettere le mani nelle parti in rotazione

Avviso:

Avviso/attenzione	Avviso alla pericolosa tensione elettrica



Direttive:

	
Utilizzare gli occhiali di protezione	Utilizzare le cuffie
	
Prima dell'uso leggere il Manuale d'Uso	Utilizzare il casco
	
Usare i guanti di protezione	

Tutela dell'ambiente:

	
Smaltire i rifiuti in modo professionale, che non sia inquinato l'ambiente.	Il materiale d'imballo di cartone può essere consegnato al Centro di raccolta allo scopo di riciclo.
	
Gli apparecchi elettrici/elettronici difettosi e/o da smaltire devono essere consegnati ai centri autorizzati.	

Imballo:

	
Proteggere all'umidità	L'imballo deve essere rivolto verso alto

Pericoli residuali e misure di protezione

Pericoli residuali elettrici

Pericolo	Descrizione	Azioni di protezione
Contatto elettrico diretto	La scossa elettrica	Interruttore di protezione alla corrente errata FI
Contatto elettrico indiretto	La scossa elettrica tramite il fluido	Interruttore di protezione alla corrente errata FI

Smaltimento

Le istruzioni per lo smaltimento derivano dai pittogrammi attaccati sull'apparecchio e sull'imballo. La descrizione dei singoli significati riporta il capitolo "Segnaletica". Non gettare gli attrezzi elettrici nei rifiuti comunali. In conformità alla Direttiva CE 2002/96/CE sugli apparecchi elettrici ed elettronici usati ed alla sua applicazione in legislativa nazionale, gli attrezzi elettrici non utilizzabili devono essere raccolti separatamente e riciclati ecologicamente.

Requisiti all'operatore

L'operatore è obbligato, prima di usare la macchina, leggere attentamente il Manuale d'Uso e capirlo.

Qualifica: Oltre le istruzioni dettagliate del professionista, per uso dell'apparecchio non è necessaria alcuna qualifica speciale.

Età minima: Con apparecchio possono lavorare solo le persone che hanno raggiunto 16 anni. L'eccezione rappresenta lo sfruttamento dei minorenni per lo scopo dell'addestramento professionale per raggiungere la pratica sotto controllo dell'istruttore.

Istruzioni

Utilizzo della macchina richiede solo le istruzioni adeguate del professionista rispettivamente leggere il Manuale d'Uso. Non sono necessarie le istruzioni speciali.

Dati tecnici

Accumulatore	7,2 V / 1300 m Ah (Li-Ion)
Caricabatteria	3-5 ore
Larghezza di presa della forbice tagliaerba	100 mm
Lunghezza di presa della forbice per la siepaglia	190 mm / max. diam. 8 mm
Barra telescopica con possibilità d'estrazione	cca 700-1150 mm
Tempo d'esercizio con batteria totalmente caricata	cca 50 min
Livello di rumore L _{WA}	87 dB
Peso:	1,9 kg

Trasporto e stoccaggio

 **Conservare l'apparecchio asciutto, senza ruggine, fuori portata dei bambini. Pulire l'apparecchio con uno straccio umido. Mai toccare le pinze dei poli della batteria!**

Montaggio e prima messa in funzione

Avvertenza: L'accumulatore è fornito parzialmente caricato.

Per garantire la piena prestazione occorre caricare totalmente l'accumulatore prima di iniziare il lavoro. L'accumulatore Li-Ion può essere caricato in qualsiasi momento senza diminuire la vita dello stesso. L'interruzione del caricamento non danneggia l'accumulatore.

L'accumulatore Li-Ion è protetto elettronicamente contro lo scarico totale.

Con accumulatore scaricato, l'attrezzo elettrico si spegne per intervento dell'interruttore di sicurezza.

L'utensile inserito non si muove più.

Non tentare di premere ON/OFF dopo lo spegnimento automatico.

Se l'accumulatore non viene utilizzato, consigliamo di caricarlo minimo una volta in 6 mesi.

L'apparecchio non deve essere stoccato né utilizzato in temperature superiori a 40°C, ciò diminuisce la vita dell'accumulatore.

Attendarsi a che sia montato il carter del coltello per evitare le ferite da taglio!

- Confrontare la tensione della Vostra rete con la tensione del caricabatteria. Se corrispondono, collegare il caricabatteria alla rete.
- Inserire il cavo da carico nello sbocco adatto sul lato posteriore del manico della forbice tagliaerba (F).
- Caricare totalmente l'accumulatore (con accumulatore caricato la LED spegne (Fa))
- Smontare il carter del coltello
- Per attivare la forbice tagliaerba occorre premere prima la barra d'inserzione e poi il pulsante d'avviamento.
- La forbice tagliaerba è pronta all'uso.

Uso con la barra telescopica di guida

- Inserire l'attacco dell'apparecchio sull'estremità della barra di guida finché si sente lo scatto (B)
- Inserire le ruote una dentro l'altra (C)
- Infilare la forbice tagliaerba sul supporto dell'apparecchio finché si sentirà lo scatto (D)
- La propria altezza di lavoro regolare registrando la barra telescopica di guida. Allentare il nipple telescopico, impostare l'altezza di lavoro e serrare il nipple.
- Il cavo della barra di guida inserire nello sbocco adatto sul lato posteriore del manico (E)
- Per attivare la forbice tagliaerba occorre premere prima la barra d'inserzione e poi il pulsante d'avviamento sul manico di guida.
- La forbice tagliaerba nella barra di guida è pronta all'uso.

Sostituzione del coltello

Attendarsi a che sia montato il carter del coltello per evitare le ferite da taglio!

Scambiando il coltello per l'erba con quello per cespuglio occorre togliere il coperchio inferiore (G) del coltello per l'erba. Si deve alzare il coperchio curvato con la freccia (fig. G) ed estrarli 6-8 mm verso il manico di guida. E' possibile toglierlo adesso.

Sostituire il coltello per l'erba da quello per cespuglio. L'eccentrico della ruota d'azionamento (H a) deve inserirsi precisamente nel fermo (H b).

In più, potrebbe occorrere spostare leggermente il portacoltello in modo che il coltello sia accoppiato alla ruota d'azionamento.

I fori sul coltello devono accoppiare perfettamente su entrambi due perni di centraggio (H c).

E' possibile fissare la testa del coltello in alcune posizioni premendo il pulsante di blocco (I)

Manutenzione e pulizia

Prima di qualsiasi lavoro sull'attrezzo elettrico (es. manutenzione, cambio dell'utensile etc.), idem in trasporto dello stesso e stoccaggio, deve essere montato il carter del coltello!

Per la pressione accidentale dell'ON/OFF origina il pericolo delle ferite.

L'attrezzo elettrico e le eventuali fessure di ventilazione devono essere mantenuti puliti per mantenere la funzione sicura dello stesso.

In caso dell'accumulatore non funzionante rivolgersi, per favore, al nostro CAT.