



GRW 570
#94110



Deutsch DE 3-4
Originalbetriebsanleitung

English GB 5-6
Original Operating Instructions
REEL MOWER

Français FR 7-8
Mode d'emploi original
TONDEUSE À MAIN HÉLICOÏDALE

Ceština CZ 9-10
Originální návod k obsluze
VŘETENOVÁ SEKAČKA

Slovenčina SK 11-12
Originálny návod na obsluhu
VRETENOVÁ KOSAČKA

Nederlands NL 13-14
Originele gebruiksaanwijzing
SPINDELMAAIER

Italiano IT 15-16
Originale del Manuale d'Uso
TAGLIAERBA RADIALE

Magyar HU 17-18
Eredeti használati útmutató
ORSÓS FÜNYÍRÓ



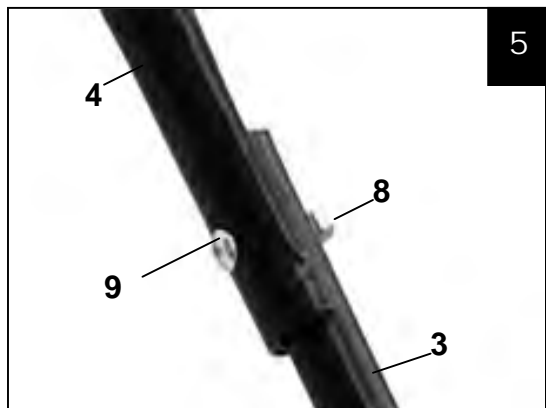
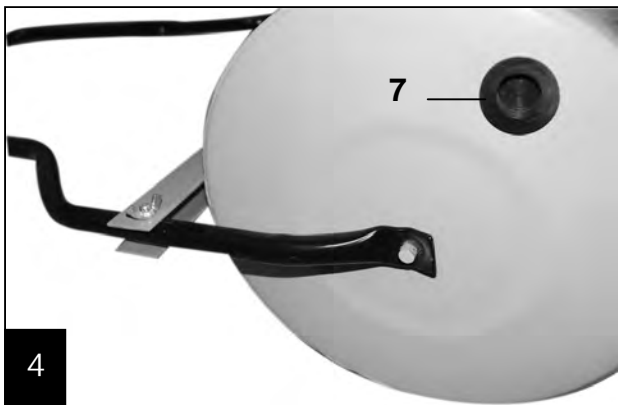
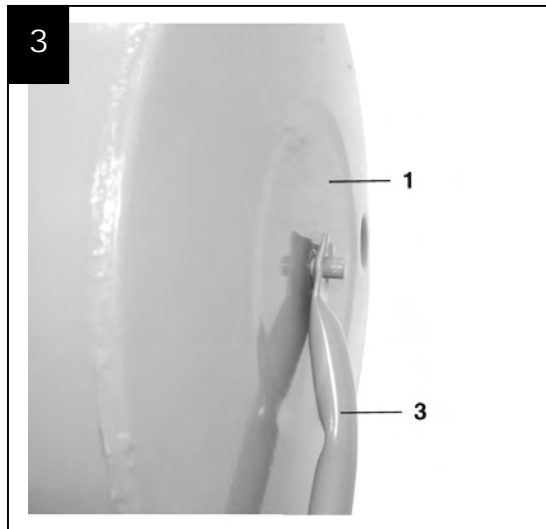
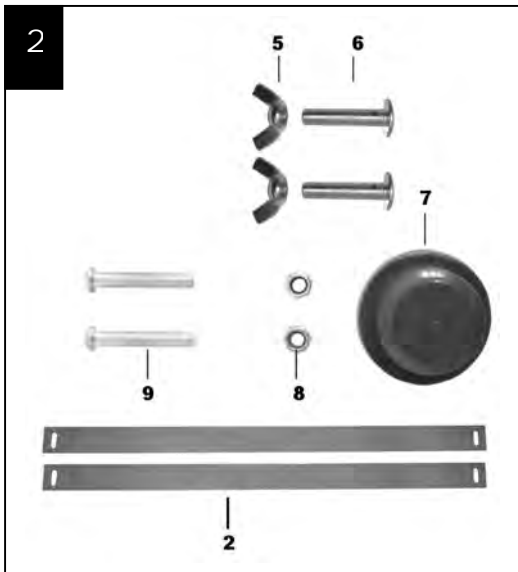
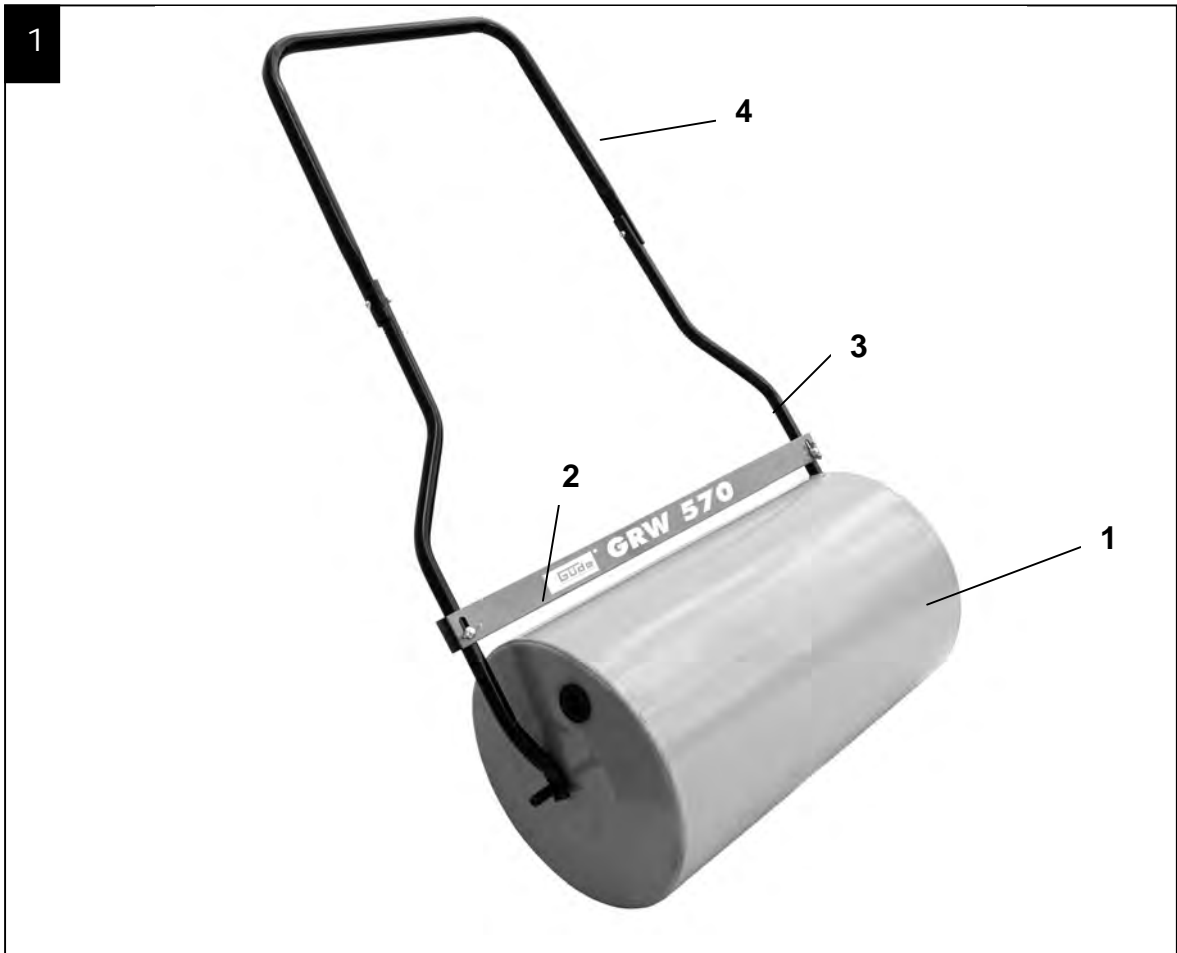

Einleitung

Damit Sie an Ihrem neuen Gerät möglichst lange Freude haben, bitten wir Sie, die Betriebsanweisung und die beiliegenden Sicherheitshinweise vor Ingebrauchnahme sorgfältig durchzulesen. Ferner wird empfohlen, die Gebrauchsanweisung für den Fall aufzubewahren, dass Sie sich die Funktionen des Artikels später nochmals ins Gedächtnis rufen möchten.

Im Rahmen ständiger Produktweiterentwicklung behalten wir uns vor zur Verbesserung technische Änderungen umzusetzen.

Bei diesem Dokument handelt es sich um die Originalbetriebsanweisung.

Gerätebeschreibung/Lieferumfang (Abb. 1/Abb. 2)

Nehmen Sie das Gerät aus der Transportverpackung und prüfen Sie die Vollständigkeit und das Vorhandensein folgender Teile:

1. Walze
2. Schmutzabstreifer
3. Unterer Holm
4. Schubbügel
5. Flügelmutter
6. Schraube 2x
7. Verschlusskappe 1x
8. Mutter M5 selbstsichernd 2x
9. Kreuzschlitzschraube M5 2x

Sollten Teile des Lieferumfangs fehlen oder beschädigt sein, wenden Sie sich bitte an Ihren Händler.

Technische Daten #94110

Ø.Walze: 315 mm
Arbeitsbreite: 570 mm
Füllvolumen/Walze: 38 l
Gewicht (o. Füllung): 11 kg
Gewicht (m. Füllung): 49 kg
Maße (LxBxH): 670x330x1100 mm

Montage Abb. 3-9)

Zur Montage der Rasenwalze benötigen Sie je einen Gabelschlüssel SW 8, SW 13, SW 14 sowie einen Kreuzschlitzschraubendreher Größe 2. Folgen Sie bei der Montage den Abbildungen 3-9.

Füllen Sie die Walze nach kompletter Montage mit Wasser oder Sand. Das Füllvolumen beträgt ca. 38 l.

Kennzeichnungen



Produktsicherheit:

	
Produkt ist mit den einschlägigen Normen der Europäischen Gemeinschaft konform	



Verbote:

	
Darf nicht in die Hände von Kindern gelangen	



Warnung:

	
Ausreichend Sicherheitsabstand halten.	Warnung vor Handverletzungen



Gebote:

	
Lesen Sie die Gebrauchsanleitung sorgfältig durch. Machen Sie sich mit dem Gebrauch des Gerätes vorab sorgfältig vertraut.	Sicherheitsschuhe benutzen





Umweltschutz:

	
Abfall nicht in die Umwelt sondern fachgerecht entsorgen.	Verpackungsmaterial aus Pappe kann an den dafür vorgesehenen Recycling-Stellen abgegeben werden.

Verpackung:

	
Vor Nässe schützen	Packungsorientierung Oben
	
Interseroh-Recycling	

Technische Daten:

	
Walzen-Ø	Arbeitsbreite
	
Füllvolumen/Walze	Gewicht

Bedienung

Ziehen Sie die Walze in regelmäßigen Bahnen über den zu walzenden Boden. Stellen sie den Schmutzabstreifer (Abb.1/2) so ein, dass möglichst wenig Erdreich an der Walze haften bleibt. Walzen Sie nur trockenen Boden.

Bestimmungsgemäße Verwendung

Rasen- und Gartenwalze zum Walzen von Flächen und frisch eingebrachten Saaten (z. B. Rasensamen, aber auch Saatgut im Beet), um guten Bodenschluss des Saatgutes zu erhalten. Die Walze kann auch nach dem Vertikutieren oder Düngen der Rasenfläche verwendet werden.

Jeder darüber hinausgehende Gebrauch gilt als nicht bestimmungsgemäß. Für daraus resultierende Schäden oder Verletzungen haftet der Hersteller nicht. Bitte beachten Sie das unsere Geräte bestimmungsgemäß nicht für den gewerblichen Einsatz konstruiert sind.

EG-KONFORMITÄTSERKLÄRUNG

Hiermit erklären wir,

Güde GmbH & Co. KG
Birkichstrasse 6
D-74549 Wolpertshausen
Deutschland

dass die nachfolgend bezeichneten Geräte aufgrund ihrer Konzipierung und Bauart sowie in den von uns in Verkehr gebrachten Ausführungen den einschlägigen, grundlegenden Sicherheits- und Gesundheitsanforderungen der EG-Richtlinien entsprechen.

Bei einer nicht mit uns abgestimmten Änderung der Geräte verliert diese Erklärung ihre Gültigkeit.

Bezeichnung der Geräte:

Rasenwalze GRW 570

Artikel-Nr:

94110

Datum/Herstellerunterschrift: 08.12.2010 

Angaben zum Unterzeichner: **Geschäftsführer**
Hr. Arnold

Technische Dokumentation: J. Bürkle FBL; QS

Gewährleistung

Die Gewährleistung erstreckt sich ausschließlich auf Mängel, die auf Material- oder Herstellungsfehler zurückzuführen sind. Bei Geltendmachung eines Mangels im Sinne der Gewährleistung ist der original Kaufbeleg mit Verkaufsdatum beizufügen. Von der Gewährleistung ausgeschlossen sind unsachgemäße Anwendungen, wie z. B. Überlastung des Gerätes, Gewaltanwendung, Beschädigungen durch Fremdeinwirkung oder durch Fremdkörper. Nichtbeachtung der Gebrauchs- und Aufbauanleitung und normaler Verschleiß sind ebenfalls von der Gewährleistung ausgeschlossen

Verhalten im Notfall

Leiten Sie die der Verletzung entsprechend notwendigen Erste Hilfe Maßnahmen ein und fordern Sie schnellst möglich qualifizierte ärztliche Hilfe an. Bewahren Sie den Verletzten vor weiteren Schädigungen und stellen Sie diesen ruhig.

Für einen eventuell eintretenden Unfall sollte immer ein Verbandskasten nach DIN 13164 am Arbeitsplatz griffbereit vorhanden sein. Dem Verbandskasten entnommenes Material ist sofort wieder aufzufüllen. Wenn Sie Hilfe anfordern, machen Sie folgende Angaben:

1. Ort des Unfalls
2. Art des Unfalls
3. Zahl der Verletzten
4. Art der Verletzungen

Entsorgung

Die Entsorgungshinweise ergeben sich aus den Piktogrammen die auf dem Gerät bzw. der Verpackung aufgebracht sind. Eine Beschreibung der einzelnen Bedeutungen finden Sie im Kapitel „Kennzeichnung“.

Entsorgung der Transportverpackung

Die Verpackung schützt das Gerät vor Transportschäden. Die Verpackungsmaterialien sind in der Regel nach umweltverträglichen und entsorgungstechnischen Gesichtspunkten ausgewählt und deshalb recycelbar. Das Rückführen der Verpackung in den Materialkreislauf spart Rohstoffe und verringert das Abfallaufkommen. Verpackungsteile (z.B. Folien, Styropor®) können für Kinder gefährlich sein. **Es besteht Erstickungsgefahr!** Bewahren Sie Verpackungsteile außerhalb der Reichweite von Kindern auf und entsorgen Sie sie so schnell wie möglich.

Anforderungen an den Bediener

Der Bediener muss vor Gebrauch des Gerätes aufmerksam die Bedienungsanleitung gelesen haben.

Qualifikation

Außer einer ausführlichen Einweisung durch eine sachkundige Person ist keine spezielle Qualifikation für den Gebrauch des Gerätes notwendig.

Mindestalter

Das Gerät darf nur von Personen betrieben werden, die das 18. Lebensjahr vollendet haben. Eine Ausnahme stellt die Benutzung als Jugendlicher dar, wenn die Benutzung im Zuge einer Berufsausbildung zur Erreichung der Fertigkeit unter Aufsicht eines Ausbilders erfolgt.

Schulung

Die Benutzung des Gerätes bedarf lediglich einer entsprechenden Unterweisung. Eine spezielle Schulung ist nicht notwendig.

Service

Sie haben **technische Fragen? Eine Reklamation? Benötigen Ersatzteile oder eine Bedienungsanleitung?** Auf unserer Homepage www.guede.com im Bereich **Service** helfen wir Ihnen schnell und unbürokratisch weiter. Bitte helfen Sie uns Ihnen zu helfen. Um Ihr Gerät im Reklamationsfall identifizieren zu können benötigen wir die Seriennummer sowie Artikelnummer und Baujahr. Alle diese Daten finden Sie auf dem Typenschild. Um diese Daten stets zur Hand zu haben, tragen Sie diese bitte unten ein.

Seriennummer:

Artikelnummer:

Baujahr:

Tel.: +49 (0) 79 04 / 700-360

Fax: +49 (0) 79 04 / 700-51999

E-Mail: support@ts.guede.com

Introduction

To enjoy your new tool as long as possible, please read carefully the Operating Instructions and the attached safety instructions before putting the appliance into operation. We also recommend keeping the Operating Instructions for future reference.

We reserve making technical changes to improve the appliance as part of the continuous product development.

This document represents the original Operating Instructions.

Appliance description/ Supply includes (pic. 1 or pic. 2)

Take the appliance out of the transport container and check whether there are the following parts:

1. Roller
2. Dirt wiper
3. Bottom Shaft
4. Push bar
5. Wing nut
6. Screw 2x
7. Sealing cap 1x
8. Nut M5 self-locking 2x
9. Philips screw M5 2x

If any parts are missing or are damaged, please contact your dealer.

technical specifications #94110

Ø.roll:	315 mm
working width:	570 mm
filling volume/roll:	38 l
weight (without filling):	11 kg
weight (with filling):	49 kg
measure (LxBxH):	670x330x1100 mm

Assembly (pic. 3-10)

You will need 8 mm, 13 mm and 14 mm open-ended wrenches and a size 2 Philips screwdriver for the assembly work.

Follow Figures 3 – 10 for the assembly.

Once assembled, fill the roller with water or sand. Its capacity is approx. 38 liters.

Marking



Product safety:

	
Product corresponds to appropriate EU standards	



Prohibitions:

	
Must not be accessed by children	



Warnung:

	
Sufficient to keep a safe distance.	Warning of hand injuries



Commands:

	
Please read carefully the Operating Instructions. Before using the appliance, familiarise carefully with the appliance operational elements.	Use safety shoes





Environment protection::

	
Dispose waste professionally so as not to harm the environment.	Packing cardboard material may be delivered to collecting centres for recycling.

Packaging:

	
Protect against moisture This side up	Interseroh-Recycling

Technical specifications:

	
Roll-Ø	Working width
	
Filling volumen/roll	weight

Operation

Pull the roller over the ground you wish to roll in even strips. Adjust the dirt wiper (1/2) so that as little soil as possible remains on the roller. Only roll dry ground.

Intended use

Lawn and garden roller for rolling surfaces and freshly sown seed (for example grass seed but also seed in beds) to ensure that the seed is perfectly inserted in the soil.

The roller can also be used after the lawn area has been scarified or fertilized.

The machine is to be used only for its prescribed purpose. Any other use is deemed to be a case of misuse. The user / operator and not the manufacturer will be liable for any damage or injuries of any kind caused as a result of this.

Please note that our equipment has not been designed for use in commercial, trade or industrial applications. Our warranty will be voided if the machine is used in commercial, trade or industrial businesses or for equivalent purposes.

EU DECLARATION OF CONFORMITY

We,

Güde GmbH & Co. KG
Birkichstrasse 6
D-74549 Wolpertshausen
Germany

herewith declare that the following appliance complies with the appropriate basic safety and healthy requirements of the EU Directives based on its design and type, as brought into circulation by us.

In case of alternation of the machine, not agreed upon by us, this declaration will lose its validity.

Machine description:
GRW 570

Article No.
94110

Date/authorised signature: 8 Dec, 2010 

Title of signatory: **Managing Director**
Mr Arnold

Technical documentation: J. Bürkle FBL; QS

Warranty

The warranty applies exclusively to material defects or manufacturing defects. Original purchase voucher with the purchase date must be provided for lodging a claim in the warranty period. The warranty does not cover any unauthorised use such as appliance overload, violent use, damage by a foreign person or foreign item. Failure to follow the Operating Instructions or assembly instructions and ordinary wear and tear are also excluded from the warranty.

Behaviour in case of emergency

Provide necessary first aid treatment corresponding to the injury nature and seek qualified medical help as soon as possible.
Protect the injured person from other injuries and calm him/her down.

First aid kit must always be available in the place of your work in case of accident in accordance with DIN 13164. Material taken out of the first aid kit needs to be supplemented right away.

If help is needed, please provide the following details:

1. Place of accident
2. Accident nature
3. Number of injured persons
4. Injury type

Disposal

The disposal instructions are based on icons placed on the appliance or its package. The description of the meanings can be found in the "Marking" chapter.

Transport container disposal

The container protects the appliance against damage during transport. Container materials are usually selected depending on their environment friendliness and disposal method and can therefore be recycled.
Returning the container back in the circulation saves raw materials and reduces waste disposal costs.

Parts of the container (e.g. foils, styropore) can be dangerous to children. **Risk of suffocation!**
Keep parts of the container out of reach of children and dispose them as quickly as possible.

Operator requirements

The operator must carefully read the Operating Instructions before using the appliance.

Qualification

No special qualification is necessary for using the appliance apart from detailed instruction by an expert.

Minimum age

The may only be operated by persons over 18 years of age.
An exception includes youngsters operating the appliance within their professional education to achieve necessary skills under trainer's supervision.

Training

Using the appliance requires only appropriate instruction by a professional or reading the Operating Instructions. No special training necessary.

Maintenance

Do you have any **technical questions? A claim? Do you need spare parts or the Operating Instructions?**
You will be helped quickly and without needless bureaucracy at our webpage www.guede.com in the **Services** part. Please help us be able to assist you. To be able to identify your appliance when claimed, we need to know details can be found on the type label. Enter the details below for future reference.

Serial No.
Order No.
Year of production:

Tel.: +49 (0) 79 04 / 700-360
Fax: +49 (0) 79 04 / 700-51999
E-Mail: support@tr.guede.com

Utilisation conforme à l'affectation

Afin de pouvoir profiter le plus longtemps possible de votre nouvelle unité, veuillez lire attentivement le mode d'emploi et les consignes de sécurité jointes. Nous vous recommandons également de conserver le mode d'emploi pour une consultation ultérieure éventuelle.

Dans le cadre du développement continu de nos produits, nous nous réservons le droit aux modifications techniques dans le but de l'améliorer.

Ce document est un mode d'emploi original.

Description de l'appareil/ Contenu du colis (fig. 1 ou fig. 2)

Retirez la machine de l'emballage de transport et contrôlez l'intégralité et l'existence des pièces suivantes :

1. Rouleau
2. Racleur d'impuretés
3. Manche inférieur
4. Guidon
5. Écrou à ailettes
6. Vis 2x
7. Capuchon obturateur 1x
8. Ecrou M5 autobloquant 2x
9. Vis à empreinte cruciforme M5 2x

Si certaines pièces manquent ou sont endommagées, veuillez contacter votre vendeur.

Caractéristiques techniques #94110

Ø. rouleau:	315 mm
Largeur de travail:	570 mm
Volume de remplissage/rouleau:	38 l
Poids (sans remplir):	11 kg
Poids (avec remplissage):	49 kg
Maße (LxBxH):	670x330x1100 mm

Montage (fig. 3-9)

Pour le montage, vous avez besoin d'une clé à fourche respective SN 8, SN 13, SN 14 et d'un tourne-vis à empreinte cruciforme de taille 2. Pour le montage, suivez les illustrations 3 à 9. Remplissez le rouleau avec de l'eau ou du sable une fois le montage réalisé. Le volume de remplissage s'élève à env. 38 litres.

Symboles



Sécurité du produit :

	
Produit répond aux normes correspondantes de la CE	



Interdictions :

	
Tenir hors de portée des enfants	



Avertissement:

	
Suffisant pour maintenir une distance sécuritaire	Avertissement de blessures aux mains



Consignes :

	
Lisez attentivement le mode d'emploi. Familiarisez vous bien avec le fonctionnement de l'appareil.	Utilisez des chaussures de sécurité





Protection de l'environnement:

	
Liquidez les déchets de manière à ne pas nuire à l'environnement.	Déposez l'emballage en carton au dépôt pour recyclage.

Emballage :

	
Protégez de l'humidité	Sens de pose
	
Interseroh-Recycling	

Caractéristiques techniques :

	
Rouleau-Ø	Largeur de travail
	
Volume de remplissage/rouleau	Poids

Commande

Tirez le rouleau par bandes régulières sur le sol à rouler. Réglez le racleur d'impuretés (2) de sorte que la terre reste le moins possible collée au rouleau. Roulez uniquement un sol sec.

Utilisation conforme à l'affectation

Rouleau à gazon et de jardin pour rouler la terre et les semences fraîchement plantées (p. ex. de gazon, maïs également des semences en parterre) permettant à la semence d'obtenir un bon contact avec la terre. Le rouleau peut également être utilisé après la scarification ou la fertilisation de la surface engazonnée. La machine doit exclusivement être employée conformément à son affectation. Chaque utilisation allant au-delà de cette affectation est considérée comme non conforme. Pour les dommages en résultant ou les blessures de tout genre, le producteur décline toute responsabilité et l'opérateur/l'exploitant est responsable. Veuillez au fait que nos appareils, conformément à leur affectation, n'ont pas été construits, pour être utilisés dans un environnement

professionnel, industriel ou artisanal. Nous déclinons toute responsabilité si l'appareil est utilisé professionnellement, artisanalement ou dans des sociétés industrielles, tout comme pour toute activité équivalente.

DÉCLARATION DE CONFORMITÉ CE

Nous,

Güde GmbH & Co. KG
Birkichstrasse 6
D-74549 Wolpertshausen
Allemagne

Déclarons par la présente que les appareils indiqués ci-dessous répondent du point de vue de leur conception, construction ainsi que de leur réalisation mise sur le marché, aux exigences fondamentales correspondantes des directives de la CE en matière de sécurité et d'hygiène. **Cette déclaration perd sa validité après une modification de l'appareil sans notre approbation préalable.**

Description de l'appareil:
GRW 570

N° de commande :
94110

Date/signature du fabricant: 08.12.2010 

Titre du Signataire: **gérant**
Monsieur Arnold

Documents techniques: J. Bürkle FBL; QS

Garantie

La garantie s'applique exclusivement sur les défauts de matériel ou des défauts de fabrication. En cas de réclamation pendant la durée de la garantie, veuillez joindre l'original du justificatif d'achat comportant la date d'achat.

La garantie ne couvre pas une utilisation incompétente, telle que surcharge de l'appareil, utilisation de force, endommagement par une personne étrangère ou un objet étranger. Le non respect du mode d'emploi et du mode de montage ainsi que l'usure normale de l'appareil sont également exclus de la garantie.

Conduite en cas d'urgence

Effectuez les premiers gestes de secours et appelez rapidement les premiers secours. Protégez le blessé d'autres blessures et calmez-le. **Pour des raisons de risque d'accident, le lieu de travail doit être équipé d'une armoire à pharmacie selon DIN 13164. Il est nécessaire de compléter immédiatement le matériel pris dans l'armoire à pharmacie. Si vous appelez les secours, fournissez les renseignements suivants :**

1. Lieu d'accident
2. Type d'accident
3. Nombre de blessés
4. Type de blessure

Liquidation

Les consignes de liquidation résultent des pictogrammes indiqués sur l'appareil ou sur l'emballage. La description des significations individuelles se trouve dans le chapitre « Indications sur l'appareil ».

Liquidation de l'emballage de transport

L'emballage protège l'appareil de l'endommagement lors du transport. En général, le matériel d'emballage est choisi de façon à ce qu'il réponde aux règles de protection de l'environnement et de liquidation des déchets, par conséquent, il peut être recyclé.

La remise de l'emballage dans le circuit de matières permet d'économiser des matières premières et de réduire les déchets.

Des parties de l'emballage (telles que films, styropore) peuvent être dangereux pour les enfants. **Danger d'étouffement !**

Rangez les parties de l'emballage hors de portée des enfants et liquidez-les le plus rapidement possible.

Exigences à l'égard de l'opérateur

L'opérateur doit lire attentivement la notice avant d'utiliser l'appareil.

Qualification

Mis à part l'instruction détaillée par un spécialiste, aucune autre qualification spécifique n'est requise.

Âge minimal

L'appareil peut être utilisé uniquement par des personnes de plus de 18 ans. Exception faite des adolescents manipulant l'appareil dans le cadre de l'enseignement professionnel sous la surveillance du formateur.

Formation

L'utilisation de l'appareil nécessite uniquement l'instruction par un spécialiste, éventuellement par la notice. Une formation spéciale n'est pas nécessaire.

Service

Vous avez des **questions techniques ? Une réclamation ? Vous avez besoin de pièces détachées ou d'un mode d'emploi ?** Nous vous aiderons rapidement et sans bureaucratie inutile par l'intermédiaire de nos pages Web **www.guede.com** dans la rubrique **Service**. Aidez-nous pour que nous puissions vous aider. Pour identifier votre appareil en cas de réclamation, nous avons besoin du numéro de série, numéro de produit et l'année de fabrication. Toutes ces informations se trouvent sur la plaque signalétique. Pour avoir ces informations toujours à portée de main, veuillez les inscrire ici :

Numéro de série :

N° de commande :

Année de fabrication :

Tél.: +49 (0) 79 04 / 700-360
Fax: +49 (0) 79 04 / 700-51999
E-mail: support@ts.guede.com

Úvod

Abyste ze svého nového přístroje měli co možná nejdéle radost, přečtěte si prosím před uvedením do provozu pečlivě návod k obsluze a přiložené bezpečnostní pokyny. Dále doporučujeme, abyste si návod k použití uschovali pro případ, že byste si později chtěli znovu připomenout funkce výrobku.

V rámci neustálého dalšího vývoje výrobku si vyhrazujeme právo provádět technické změny za účelem vylepšení.

U tohoto dokumentu se jedná o originální návod k obsluze.

Popis přístroje/objem dodávky (obr. 1) (obr. 2)

Přístroj vyjměte z přepravního obalu a zkontrolujte úplnost a existenci těchto dílů:

1. Válec
2. Čisticí lišta
3. Spodní sloupek
4. Posuvné madlo
5. Křídllová matice
6. Šroub 2x
7. Kryt 1x
8. Matice M5 samojistící 2x
9. Šroub s křížovou drážkou M5 2x

Pokud díly v dodávce chybí nebo jsou poškozené, obraťte se prosím na svého prodejce.

Technické údaje:94110

Ø válce: 315 mm
Pracovní šířka: 570 mm
Obsah válce: 38 l
Hmotnost (bez náplně): 11 kg
Hmotnost (s náplní): 49 kg
Rozměry (DxŠxV): 670 mm

Montáž - obr. 3-9)

K montáži travního válce potřebujete vidlicový klíč SW 8, SW 13, SW 14 a křížový šroubovák velikosti 2. Při montáži postupujte podle obrázků 3-9.

Po kompletní montáži naplňte válec vodou nebo pískem. Obsah činí cca 38 l.

Označení



Bezpečnost produktu:

	
Produkt odpovídá příslušným normám EU	



Zákazy:

	
Nesmí se dostat do rukou dětí	



VÝSTRAHA:

	
Udržujte dostatečný bezpečnostní odstup.	Výstraha před poraněním rukou



Příkazy:

	
Nedotýkejte se těchto součástí, abyste zabránili popáleninám. Předem se pečlivě seznamte s používáním přístroje.	Používejte bezpečnostní obuv





Ochrana životního prostředí:

	
Odpad zlikvidujte odborně tak, abyste neškodili životnímu prostředí.	Obalový materiál z lepenky lze odevzdat za účelem recyklace do sběrný.

Obal:

	
Chraňte před vlhkem	Obal musí směřovat nahoru
	
Interseroh-Recycling	

Technické údaje:

	
Ø válce	Pracovní šířka:
	
Obsah válce:	Hmotnost

Obsluha

Válec táhněte v pravidelných pruzích přes válcovanou zeminu. Čisticí lištu (obr.1/2) nastavte tak, aby na válci ulpívalo co nejméně zeminy.Válcujte jen suchou zeminu.

Použití v souladu s určením

Travní a zahradní válec k válcování ploch a čerstvě zasetého osiva (např. travní semena, ale i sazenice v záhonu), aby bylo semeno důkladně zatlačeno do půdy. Válec lze rovněž použít po kypření nebo hnojení trávníku.

Každé jiné použití je považováno za použití v rozporu s určením. Za následné škody a úrazy výrobce neručí. Dbejte prosím na to, že naše přístroje nejsou v souladu s určením zkonstruovány pro průmyslové použití.

PROHLÁŠENÍ O SHODĚ EU

Tímto prohlašujeme my,

Güde GmbH & Co. KG
Birkichstrasse 6
D-74549 Wolpertshausen
Německo

že koncepce a konstrukce níže uvedených přístrojů v provedeních, která uvádíme do oběhu, odpovídá příslušným základním požadavkům směrnic EU na bezpečnost a hygienu.

V případě změny přístroje, která s námi nebyla konzultována, ztrácí toto prohlášení svou platnost.

Označení přístrojů:

Travní válec GRW 570

Obj. č.:

94110

Datum/podpis výrobce:

08.12.2010 

Údaje o podepsaném:

jednatel
pan Arnold

Technická dokumentace:

J. Bürkle FBL; QS

Záruka

Záruka se vztahuje výlučně na vady materiálu nebo výrobní vady. Při uplatňování reklamace v záruční době přiložte originální doklad o koupi s datem koupě. Ze záruky je vyloučeno neodborné použití jako např. přetížení přístroje, násilné použití, poškození cizí osobou nebo cizím předmětem. Nedodržení návodu k použití a návodu k montáži a normální opotřebení je rovněž vyloučeno ze záruky.

Chování v případě nouze

Zaveďte úrazu odpovídající potřebnou první pomoc a vyzvěte co možná nejrychleji kvalifikovanou lékařskou pomoc.

Chraňte zraněného před dalšími úrazy a uklidněte jej.

Kvůli případné nehodě musí být na pracovišti vždy po ruce lékárnička první pomoci dle DIN 13164. Materiál, který si z lékárničky vezmete, je třeba ihned doplnit.

Pokud požadujete pomoc, uveďte tyto údaje:

1. Místo nehody
2. Druh nehody
3. Počet zraněných
4. Druh zranění

Likvidace

Pokyny pro likvidaci vyplývají z piktogramů umístěných na přístroji resp. obalu. Popis jednotlivých významů najdete v kapitole „Označení“.

Likvidace přepravního obalu

Obal chrání přístroj před poškozením při přepravě. Obalové materiály jsou zvoleny zpravidla podle jejich šetrnosti vůči životnímu prostředí a způsobu likvidace a lze je proto recyklovat.

Vrácení obalu do oběhu materiálu šetří suroviny a snižuje náklady na likvidaci odpadů.

Části obalu (např. fólie, styropor®) mohou být nebezpečné pro děti. **Existuje riziko udušení!**

Části obalu uschovejte mimo dosah dětí a co nejrychleji zlikvidujte.

Požadavky na obsluhu

Obsluha si musí před použitím přístroje pozorně přečíst návod k obsluze.

Kvalifikace

Kromě podrobného poučení odborníkem není pro používání přístroje nutná žádná speciální kvalifikace.

Minimální věk

Na přístroji smí pracovat jen osoby, jež dosáhly 18 let. Výjimku představuje využití mladistvých, pokud se toto děje během profesního vzdělávání za účelem dosažení dovednosti pod dohledem školitele.

Školení

Používání přístroje vyžaduje pouze odpovídající poučení odborníkem resp. návodem k obsluze. Speciální školení není nutné.

Servis

Máte **technické otázky? Reklamaci? Potřebujete náhradní díly nebo návod k obsluze?**

Na naší domovské stránce www.guede.com Vám v oddílu **Servis** pomůžeme rychle a nebyrokraticky. Prosím pomozte nám pomoci Vám. Aby bylo možné Váš přístroj v případě reklamace identifikovat, potřebujeme sériové číslo, objednávací číslo a rok výroby. Všechny tyto údaje najdete na typovém štítku. Abyste měli tyto údaje vždy po ruce, zapište si je prosím dole.

Sériové číslo:
Objednávací číslo:
Rok výroby:

Tel.: +49 (0) 79 04 / 700-360
Fax: +49 (0) 79 04 / 700-51999
E-Mail: support@ts.guede.com

Úvod

Aby ste zo svojho nového prístroja mali čo možno najdlhšie radosť, prečítajte si, prosím, pred uvedením do prevádzky pozorne návod na obsluhu a priložené bezpečnostné pokyny. Ďalej odporúčame, aby ste si návod na použitie uschovali pre prípad, že by ste si neskôr chceli znovu pripomenúť funkcie výrobku.

V rámci neustáleho ďalšieho vývoja výrobku si vyhradujeme právo vykonávať technické zmeny s cieľom vylepšenia.

Pri tomto dokumente ide o originálny návod na obsluhu.

Popis prístroja/objem dodávky (obr. 1) (obr. 2)

Prístroj vyberte z prepravného obalu a skontrolujte úplnosť a existenciu týchto dielov:

1. Valec
2. Čistiaca lišta
3. Spodný stĺpik
4. Posuvné drážadlo
5. Krídlková matica
6. Skrutka 2x
7. Kryt 1x
8. Matica M5 samoistiacia 2x
9. Skrutka s krížovou drážkou M5 2x

Ak diely v dodávke chýbajú alebo sú poškodené, obráťte sa, prosím, na svojho predajcu.

Technické údaje: 94110

Ø valca:	315 mm
Pracovná šírka:	570 mm
Obsah valca:	38 l
Hmotnosť (bez náplne):	11 kg
Hmotnosť (s náplňou):	49 kg
Rozmery (D x Š x V):	670 mm

Montáž – obr. 3-9

Na montáž trávneho valca potrebujete vidlicový kľúč SW 8, SW 13, SW 14 a krížový skrutkovač veľkosti 2. Pri montáži postupujte podľa obrázkov 3-9.

Po kompletnej montáži naplňte valec vodou alebo pieskom. Obsah je cca 38 l.

Označenie



Bezpečnosť produktu:

	
Produkt zodpovedá príslušným normám EÚ	



Zákazy:

	
Nesmie sa dostať do rúk detí	



VÝSTRAHA:

	
Udržujte dostatočný bezpečnostný odstup.	Výstraha pred poranením rúk



Príkazy:

	
Nedotýkajte sa týchto súčastí, aby ste zabránili popáleninám. Vopred sa dôsledne oboznámte s používaním prístroja.	Používajte bezpečnostnú obuv





Ochrana životného prostredia:

	
Odpad zlikvidujte odborne tak, aby ste neškodili životnému prostrediu.	Obalový materiál z lepenky je možné odovzdať s cieľom recyklácie do zberne.

Obal:

	
Chráňte pred vlhkom	Obal musí smerovať hore
	
Interseroh-Recycling	

Technické údaje:

	
Ø valca	Pracovná šírka:
	
Obsah valca:	Hmotnosť

Obsluha

Valec ťahajte v pravidelných pruhoch cez valcovanú zeminu. Čistiacu lištu (obr. 1/2) nastavte tak, aby na valci prilipalo čo najmenej zeminy. Valcujte len suchú zeminu.

Použitie v súlade s určením

Trávny a záhradný valec na valcovanie plôch a čerstvo zasiateho osiva (napr. trávne semená, ale i sadenice v záhone), aby bolo semeno dôkladne zatlačené do pôdy. Valec je možné tiež použiť po kyprení alebo hnojení trávniku.

Každé iné použitie je považované za použitie v rozpore s určením. Za následné škody a úrazy výrobca neručí. Dbajte, prosím, na to, že naše prístroje nie sú v súlade s určením skonštruované na priemyselné použitie.

VYHLÁSENIE O ZHODE EÚ

Týmto vyhlasujeme my,

Güde GmbH & Co. KG
Birkichstrasse 6
D-74549 Wolpertshausen
Nemecko

že koncepcia a konštrukcia nižšie uvedených prístrojov vo vyhotoveniach, ktoré uvádzame do obehu, zodpovedá príslušným základným požiadavkám smerníc EÚ na bezpečnosť a hygienu.

V prípade zmeny prístroja, ktorá s nami nebola konzultovaná, stráca toto vyhlásenie svoju platnosť.

Označenie prístrojov:
Trávny valec GRW 570

Obj. č.:
94110

Dátum/podpis výrobcu:

08.12.2010



Údaje o podpísanom:

konateľ
pán Arnold

Technická dokumentácia:

J. Bürkle FBL; QS

Záruka

Záruka sa vzťahuje výlučne na chyby materiálu alebo výrobné chyby. Pri uplatňovaní reklamácie v záručnej lehote priložte originálny doklad o kúpe s dátumom kúpy. Zo záruky je vylúčené neodborné použitie, ako napr. preťaženie prístroja, násilné použitie, poškodenie cudzou osobou alebo cudzím predmetom. Nedodržanie návodu na použitie a návodu na montáž a normálne opotrebenie je tiež vylúčené zo záruky.

Správanie v prípade núdze

Zaveďte úrazu zodpovedajúcu potrebnú prvú pomoc a vyzvite čo možno najrýchlejšie kvalifikovanú lekársku pomoc. Chráňte zraneného pred ďalšími úrazmi a upokojte ho.

Pre prípadnú nehodu musí byť na pracovisku vždy poruke lekárnička prvej pomoci podľa DIN 13164. Materiál, ktorý si z lekárničky vezmete, je potrebné ihneď doplniť.

Ak požadujete pomoc, uveďte tieto údaje:

1. Miesto nehody
2. Druh nehody
3. Počet zranených
4. Druh zranenia

Likvidácia

Pokyny na likvidáciu vyplývajú z piktogramov umiestnených na prístroji, resp. obale. Popis jednotlivých významov nájdete v kapitole „Označenia“.

Likvidácia prepravného obalu

Obal chráni prístroj pred poškodením pri preprave. Obalové materiály sú zvolené spravidla podľa ich šetrnosti voči životnému prostrediu a spôsobu likvidácie a je možné ich preto recyklovať.

Vrátenie obalu do obehu materiálu šetrí suroviny a znižuje náklady na likvidáciu odpadov.

Časti obalu (napr. fólia, styropor®) môžu byť nebezpečné pre deti. **Existuje riziko udusenía!**

Časti obalu uschovajte mimo dosahu detí a čo najrýchlejšie zlikvidujte.

Požiadavky na obsluhu

Obsluha si musí pred použitím prístroja pozorne prečítať návod na obsluhu.

Kvalifikácia

Okrem podrobného poučenia odborníkom nie je na používanie prístroja nutná žiadna špeciálna kvalifikácia.

Minimálny vek

Na prístroji smú pracovať len osoby, ktoré dosiahli 18 rokov. Výnimku predstavuje využitie mladistvých, ak sa to deje počas profesijného vzdelávania s cieľom dosiahnutia zručností pod dohľadom školiteľa.

Školenie

Používanie prístroja vyžaduje iba zodpovedajúce poučenie odborníkom, resp. návodom na obsluhu. Špeciálne školenie nie je nutné.

Servis

Máte technické otázky? **Reklamáciu? Potrebujete náhradné diely alebo návod na obsluhu?**

Na našej domovskej stránke www.guede.com vám v oddiele **Servis** pomôžeme rýchlo a nebyrokraticky. Pomôžte nám, prosím, aby sme mohli pomôcť vám. Aby bolo možné váš prístroj v prípade reklamácie identifikovať, potrebujeme sériové číslo, objednávacie číslo a rok výroby. Všetky tieto údaje nájdete na typovom štítku. Aby ste mali tieto údaje vždy poruke, zapíšte si ich, prosím, dole.

Sériové číslo:
Objednávacie číslo:
Rok výroby:

Tel.: +49 (0) 79 04 / 700-360
Fax: +49 (0) 79 04 / 700-51999
E-mail: support@ts.guede.com

Inleiding

Om van uw nieuwe apparaat zo lang mogelijk plezier te hebben, bevelen wij u aan de gebruiksaanwijzing en de bijgesloten veiligheidsinstructies voor het in bedrijf stellen zorgvuldig te lezen. Verder wordt aanbevolen de gebruiksaanwijzing te bewaren voor het geval dat de functies van de machine later nogmaals in het geheugen ververst moeten worden.

In het kader van een continue productontwikkeling behouden wij ons het recht voor technische wijzigingen aan te brengen.

Dit document betreft de originele gebruiksaanwijzing.

Beschrijving van de machine/Levering (afb. 1, resp. afb. 2)

Neem de machine uit de transportverpakking en controleer de volledigheid en de aanwezigheid van de volgende onderdelen:

1. Wals
2. Vuilafstriker
3. Onderste steel
4. Schuifbeugel
5. Vleugelbout
6. Schroef
7. Sluitdop 1x
8. Moer M5 zelfborgend 2x
9. Kruiskopschroef M5 2x

Indien onderdelen uit de levering beschadigd zijn, neem contact met uw handelaar.

Technische gegevens #94110

Walsdiameter:	315 mm
Walsbreedte:	570 mm
Vulvolume:	38 l
Gewicht (zonder vullen)	11 kg
Gewicht (met vullen):	49 kg
Massa (LxBxH):	670x330x1100 mm

Montage (Abb. 3-10)

Voor de montage hebt u telkens een platte open sleutel SW 8, SW 13, SW 14 en een kruiskopschroevendraaier grootte 2 nodig. Volg bij de montage de figuren 3 tot 10.

Vul de wals aan het einde van de montagewerkzaamheden met water of zand. Het vulvolume bedraagt circa 38 liter.

Kennzeichnungen

Aanduidingen



Productveiligheid:

	
Het product is conform de desbetreffende normen van de Europese Gemeenschap	



Verboden:

	
Mag niet in de handen van kinderen komen	



Waarschuwing:

	
Voldoende om een veilige afstand te houden.	Waarschuwing van de hand verwondingen



Aanwijzingen:

	
Lees deze gebruiksaanwijzing zorgvuldig door. Maakt u zich met het gebruik van de machine vertrouwd	Veiligheidsschoenen gebruiken





Milieubescherming:

	
Afval niet in het milieu, maar vakkundig verwijderen	Verpakkingsmateriaal van karton bij de daarvoor bestemde recyclingplaatsen inleveren

Verpakking:

	
Tegen vocht beschermen	Verpakkingsoriëntering - boven
	
Interseroh-Recycling	

Technische gegevens:

	
Walsdiameter	Walsbreedte
	
Vulvolume/Wals	Gewicht

Bediening

Trek de wals in regelmatige banen over de te walsen grond. Stel de vuilafstriker (1/2) zodanig af dat zo weinig mogelijk grond op de wals blijft plakken. Wals enkel droge grond.

Gebruik volgens de bepalingen

Gazon- en tuinwals voor het walsen van vlaktes en pas ingewerkt zaad (b.v. gazonzaad, maar ook zaaigoed in perken) opdat het zaaigoed goed contact maakt met de grond. De wals kan ook worden gebruikt na het verticuteren of bemesten van de gazonvlakte. De machine mag slechts voor werkzaamheden worden gebruikt waarvoor ze bedoeld is. Elk ander verder gebruik is niet reglementair. Voor daaruit voortvloeiende schade of verwondingen van welke aard dan ook is de gebruiker/bediener, niet de fabrikant, aansprakelijk. Wij wijzen erop dat onze gereedschappen overeenkomstig hun bestemming niet geconstrueerd zijn voor commercieel, ambachtelijk of industrieel gebruik. Wij geven geen garantie indien het gereedschap in ambachtelijke of industriële bedrijven alsmede bij gelijk te stellen activiteiten wordt gebruikt.

EG-CONFORMITEITVERKLARING

Hiermede verklaren wij,

Güde GmbH & Co. KG
Birkichstrasse 6
D-74549 Wolpertshausen
Deutschland

dat de navolgend genoemde apparaten, op grond van hun ontwerp en bouwwijze, evenals de door ons in omloop gebrachte uitvoeringen, aan de desbetreffende fundamentele veiligheids- en gezondheidverordeningen van de EG-richtlijnen voldoen.

Bij niet met ons overeengekomen wijzigingen aan het apparaat verliest deze verklaring haar geldigheid.

Benaming van het product:
GRW 570

Artikel nr.:
94110

Datum/Handtekening fabrikant: 08.12.2010 

Gegevens betr. ondertekende: **bedrijfsleider**
dhr. Arnold

Technische documentatie: J. Bürkle FBL; QS

Garantie

De garantie heeft uitsluitend betrekking op onvolkomenheden die op materiaal- of productiefouten zijn terug te voeren. Bij een claim betreffende een onvolkomenheid, in de zin van garantie, dient de originele aankoopfactuur met de aankoopdatum bijgesloten te worden. Van garantie uitgesloten zijn verkeerd gebruik, zoals bijv. overbelasting van de machine, gebruik van geweld, beschadigingen door vreemde invloeden of vreemde voorwerpen. Het niet naleven van gebruik- en montageaanwijzingen en normale slijtage zijn eveneens van garanties uitgesloten.

Handelswijze in noodgeval

Tref de noodzakelijke maatregelen om éérste hulp te verlenen, die met het letsel overeenkomt en vraag zo snel mogelijk gekwalificeerde medische hulp aan. Bescherm gewonde personen voor overig letsel en stel ze gerust.

Voor het eventueel plaatsvinden van een ongeval zou altijd een verbandtrommel, volgens DIN 13164, in de werkplaats beschikbaar moeten zijn. Het uit de

verbandtrommel genomen materiaal dient direct weer aangevuld te worden.

Indien u hulp vraagt, geef dan de volgende gegevens door:

- 1. Plaats van het ongeval**
- 2. Soort van het ongeval**
- 3. Aantal gewonde mensen**
- 4. Soort verwondingen**

Verwijdering

De verwijdering instructies zijn met pictogrammen aangegeven die op de machine, resp. op de verpakking, te vinden zijn. Een beschrijving van de afzonderlijke betekenissen is in het hoofdstuk "Aanduiding" te vinden.

Verwijdering van de transportverpakking

De verpakking beschermt de machine tegen transportschades. De verpakkingsmaterialen zijn meestal volgens milieuvriendelijke en verwijderingstechnische standpunten gekozen en derhalve recyclebaar.

Het retour brengen van de verpakking in de materiaalomloop spaart grondstoffen en verlaagt de afvalhoeveelheden.

Verpakkingsdelen (bijv. folies, styropor) kunnen voor kinderen gevaarlijk zijn. **Er bestaat verstikkingsgevaar!** Bewaar de verpakking buiten het bereik van kinderen en verwijder deze zo snel mogelijk.

Eisen aan de bedienende persoon

De bedienende persoon moet, vóór ingebruikname van de machine, de gebruiksaanwijzing goed gelezen hebben.

Kwalificatie

Behalve een uitvoerige instructie door vakkundig verkooppersoneel is er geen speciale kwalificatie voor het gebruik van de machine nodig.

Minimale leeftijd

De machine mag slechts door personen gebruikt worden van 18 jaar of ouder. Uitzondering hierop is het gebruik door jeugdige personen bij een beroepsopleiding ter verkrijging van vaardigheid en indien dit onder toezicht van een instructeur plaats vindt.

Scholing

Voor het gebruik van de machine is passend onderricht voldoende. Een speciale scholing is niet noodzakelijk.

Service

Hebt u technische vragen? Een reclamatie? Hebt u reserveonderdelen of een gebruiksaanwijzing nodig?

Op onze website www.guede.com in **Service** helpen wij u snel en niet-bureaucratisch verder. Help ons om u te helpen, a.u.b. Om uw machine in geval van reclamatie te kunnen identificeren hebben wij het serienummer evenals artikelnummer en productiejaar nodig. Deze gegevens vindt u op het typeplaatje. Vul deze gegevens hieronder in om deze altijd bij de hand te hebben.

Serienummer:
Artikelnummer:
Productiejaar:

Tel.: +49 (0) 79 04 / 700-360
Fax: +49 (0) 79 04 / 700-51999
E-mail: support@ts.guede.com

Premessa

Per poter essere soddisfatti del Vostro nuovo apparecchio per il periodo più lungo possibile, prima di metterlo in funzione leggere attentamente il Manuale d'Uso e le istruzioni di sicurezza in allegato, per favore. Consigliamo in più di conservare il Manuale d'Uso per caso in cui avreste i dubbi sulle funzioni dell'apparecchio in futuro.

Per i motivi dello sviluppo continuo del prodotto ci riserviamo il diritto di esecuzione delle modifiche tecniche per lo scopo di miglioramento dello stesso.

Questo documento rappresenta il Manuale d'Uso originale.

Descrizione dell'apparecchio/volume della fornitura (fig. 1) (fig. 2)

Estrarre l'apparecchio dall'imballo da trasporto e controllare la sua integrità e la presenza delle seguenti parti:

1. Cilindro
2. Raschio
3. Colonna inferiore
4. Manico scorrevole
5. Dado a farfalla
6. Vite 2x
7. Carter 1x
8. Dado M5 autobloccante 2x
9. Vite con testa a croce M5 2x

In caso delle parti mancanti nella fornitura oppure difettose, rivolgersi al Vostro venditore, per favore.

Dati tecnici # 94110

Ø del rullo: 315 mm
Larghezza di lavoro: 570 mm
Volume del rullo: 38 l
Peso senza carica: 11 kg
Peso con la carica: 49 kg
Dimensioni (LxLxH): 670 mm

Montaggio (fig. 3-9)

Per montaggio del rullo spianatoio bisogna utilizzare le chiavi a forca SW 8, SW 13, SW 14 e cacciavite a croce n. 2. Eseguire il montaggio secondo le figure 3-9.

Terminato il montaggio, riempire il rullo con l'acqua oppure con la sabbia. Il volume è di cca 38 l.

Segnaletica



Sicurezza del prodotto:

	
Prodotto è conforme alle relative norme CE	



Divieti:

	
Tenere fuori la portata dei bambini	



AVVISO:

	
Mantenere sempre la distanza sufficiente.	Avviso alle ferite delle mani



Direttive:

	
Non toccare tali parti per non rischiare le ustioni. Prendere in perfetta conoscenza l'uso dell'apparecchio	Usare la calzatura di protezione





Tutela dell'ambiente:

	
Smaltire i rifiuti in modo professionale, che non sia inquinato l'ambiente.	Il materiale d'imballo di cartone può essere consegnato al Centro di raccolta allo scopo di riciclo.

Imballo:

	
Proteggere all'umidità	L'imballo deve essere rivolto verso alto
	
Interseroh Recycling	

Dati tecnici:

	
Ø del rullo	Larghezza di lavoro
	
Volume del rullo	Peso

Manovra

Passare con rullo trascinandolo nelle strisce periodiche sulla terra da spianare. Registrare il raschio (fig. 1/2) in modo che sul rullo rimanga attaccata la terra meno possibile. Spianare solo la terra secca.

Uso in conformità alla destinazione

Rullo spianatoio per solidificazione delle superfici di terra nei giardini appena seminate (semi erbosi, però anche delle aiuole con i bulbi interrati ecc.) per spingere bene i semi nella terra. Il rullo può essere utilizzato anche per smuovere oppure concimare il campo erboso.

Ogni altro uso è considerato per controverso alla destinazione. Il costruttore non assume la responsabilità dei successivi danni e delle ferite. Tenere presente che i nostri apparecchi non sono costruiti per l'uso industriale.

DICHIARAZIONE DI CONFORMITÀ CE

Dichiariamo con il presente noi,

Güde GmbH & Co. KG
Birkichstrasse 6
D-74549 Wolpertshausen
Germania,

che la concezione e costruzione degli apparecchi sotto elencati, nelle realizzazioni che stiamo introducendo alla vendita, sono conformi ai requisiti principali delle direttive CE sulla sicurezza ed igiene.

Nel caso della modifica dell'apparecchio da noi non autorizzata, la presente dichiarazione perde la propria validità.

Identificazione degli apparecchi:

Rullo spianatoio GRW 570

Cod. ord.:

94110

Data/firma del Costruttore:

08.12.2010



Dati sul sottoscritto:
delegato,

Amministratore

Sig. Arnold

Documentazione tecnica:

J. Bürkle FBL; QS

Garanzia

La garanzia include esclusivamente i difetti del materiale oppure i difetti di produzione. All'eventuale contestazione nel periodo di garanzia occorre allegare l'originale del documento d'acquisto con la data. La garanzia esclude l'uso profano, per es. sovraccarico dell'apparecchio, manomissioni dai terzi oppure i danni dall'oggetto estraneo. La garanzia esclude idem non mantenimento del Manuale d'Uso e di Manutenzione e l'usura normale.

Comportamento nel caso d'emergenza

Applicare il pronto soccorso concernente l'incidente e rivolgersi rapidamente al medico qualificato. Proteggere il ferito agli ulteriori incidenti e tranquillizzarlo.

Con riferimento alla DIN 13164, il luogo di lavoro deve essere sempre dotato della cassetta di pronto soccorso per eventuali incidenti. Il materiale utilizzato deve essere aggiunto immediatamente.
In caso di richiesta del pronto soccorso comunicare le seguenti informazioni:

1. **Luogo dell'incidente**
2. **Tipo dell'incidente**
3. **Numero dei feriti**
4. **Tipo della ferita**

Smaltimento

Le istruzioni per lo smaltimento derivano dai pittogrammi attaccati sull'apparecchio e sull'imballo. La descrizione dei singoli significati riporta il capitolo "Segnaletica".

Smaltimento dell'imballo da trasporto

L'imballo protegge l'apparecchio contro i danni durante il trasporto. I materiali d'imballo sono scelti a seconda la tutela dell'ambiente ed il modo di smaltimento, perciò possono essere riciclati.

Il ritorno dell'imballo in circolazione dei materiali risparmia le materie prime e diminuisce i costi di lavorazione dei rifiuti.

Le singole parti dell'imballo (es. fogli, styropor®) possono essere pericolosi per i bambini. **Esiste il pericolo di soffocamento!**

Tenere le parti dell'imballo fuori portata dei bambini e smaltirli prima possibile.

Requisiti all'operatore

L'operatore è obbligato, prima di usare l'apparecchio, leggere attentamente il Manuale d'Uso.

Qualifica

Oltre le istruzioni dettagliate del professionista, per uso dell'apparecchio non è necessaria alcuna qualifica speciale.

Età minima

Con apparecchio possono lavorare solo le persone che hanno raggiunto 18 anni.

L'eccezione rappresenta lo sfruttamento dei minorenni per lo scopo dell'addestramento professionale per raggiungere la pratica sotto controllo dell'istruttore.

Istruzioni

Utilizzo dell'apparecchio richiede solo le istruzioni adeguate del professionista rispettivamente leggere il Manuale d'Uso. Non sono necessarie le istruzioni speciali.

Assistenza tecnica

Avete le domande tecniche? Contestazioni? Avete bisogno dei ricambi oppure del Manuale d'Uso?
Sul nostro sito www.guede.com, nel settore **Assistenza tecnica**, Vi aiuteremo velocemente ed in via non burocratica. Ci dareste la mano, per favore, per poter aiutar Vi? Per poter identificare il Vostro apparecchio nel caso di contestazione abbiamo bisogno del numero di serie, cod. ord. e l'anno di produzione. Tutte queste indicazioni troverete sulla targhetta della macchina. Per avere questi dati sempre disponibili, indicarli qui sotto, per favore:

N° serie:

Cod. ord.:

Anno di produzione:

Tel.: +49 (0) 79 04 / 700-360

Fax: +49 (0) 79 04 / 700-51999

E-Mail: support@ts.guede.com

Bevezetés

Annak érdekében, hogy az új gépje hosszú ideig szolgálatára legyen és elégedettségére szolgáljon, üzembehelyezése előtt gondosan tanulmányozza át a használati utasítást és a mellékelt biztonsági utasításokat. Továbbá azt tanácsoljuk, hogy a használati utasítást és a biztonsági előírásokat őrizze meg arra az esetre, ha a későbbiekben szüksége lesz rá.

Termékeink állandó fejlesztése érdekében jogot tartunk gépeink műszaki tökéletesítésére.

Ez a dokument eredeti használati utasítás.

A gép leírása/ a csomagolás tartalma (1.ábra) (2.ábra)

A gépet csomagolja ki és ellenőrizze, hogy az alábbi darabok a csomagolásban vannak-e:

1. Henger
2. Tisztító lécc
3. Alsó rúd
4. Állítható tolókar
5. Szárnyas anyacsavar
6. Csavar 2x
7. Burok1x
8. Anyacsavar M5 önzáró 2x
9. Keresztfelű csavar M5 2x

Az esetben, ha a szállítmányból bizonyos darabok hiányoznak, vagy meg vannak rongálódva, haladéktalanul forduljon az értékesítőhöz.

Műszaki adatok:94110

Henger Ø:	315 mm
Munkamagasság:	570 mm
Henger köbtartalma:	38 l
Súly (töltve)	11 kg
Súly (töltés nélkül):	49 kg
Méreték (HxSzxM):	670 mm

Szerelés - 3-9.ábra)

A fűhenger összeszereléséhez SW 8, SW 13, SW 14 villáskulcsra és 2-es nagyságú keresztcsavarhúzóra van szüksége. A szerelésnél a 3-9 ábra szerint járjon el.

A komplett összeszerelés után a hengert vízzel, vagy homokkal töltsen meg. A tartalma kb. 38 l.

Jelzések a gépen

A gyártmány biztonsága:

	
A gyártmány eleget tesz az illetékes EU normák követelményeinek.	



Tilalom:

	
Nem szabad gyerekeknek használni	



Figyelmeztetés:

	
Tartsa be a biztonsági távolságot.	Vigyázz! Kezek sebesülési veszélye!



Utasítások:

	
Ne érintse meg a forró alkatrészeket. Használat előtt olvassa el a használati utasítást.	Viseljen megfelelő biztonsági munkacipőt





Környezetvédelem:

	
A hulladékot úgy semmisítse meg, hogy ne ártson a környezetnek!	A karton csomagolást, megsemmisítésre, speciális hulladékgyűjtőbe adja át.

Csomagolás:

	
Védje nedvesség ellen!	A csomagolást felállított helyzetben tartsa!
	
Interseroh-Recycling	

Műszaki adatok:

	
A henger Ø	Munkaszélesség:
	
A henger köbtartalma	Súly

Kezelés

A hengert rendszeres sávokban vezesse a hengerelt felszínen. A tisztító léccet (1/2.ábra) úgy állítsa be, hogy a hengerre minél kevesebb talajréteg tapadjon. Kizárólag száraz talajon használja.

Rendeltetés szerinti használat

Fű- és kerti henger a frissen bevetett vetőmagok (pl. fűmagok, ágyasban plánták esetében is) hengerlésére szolgál, hogy a vetőmagot alaposan a talajba nyomja. A hengert ezenkívül használhatja a gyeplazítására és trágyázására is. Minden másféle használat a rendeltetéssel ellentétes használatnak van minősítve. A gyártó nem felelős az általános érvényességű előírások, s a használati utasítás be nem tartása következtében keletkezett károkért. Kérem, ügyeljen arra, hogy gépeink nem voltak ipari használatra tervezve.

EU AZONOSSÁGI NYILATKOZAT

Ezennel, mi, a

Güde GmbH & Co. KG
Birkichstrasse 6
D-74549 Wolpertshausen
Németország

kijelentjük, hogy az alábbiakban megjelölt gépipari termék koncepciója és tervezése, az általunk forgalomba kerülő kivitelezésben, megfelel az EU illetékes biztonsági és higiéniai szabályzatai alapkövetelményeinek.

A gépen, a velünk való konzultáció nélkül végzett változások esetén, a jelen nyilatkozat érvényét veszti.

A gép jelzése
GRW 570 fűhenger

Megr. szám:
94110

Dátum/a gyártó aláírása: 2010.12.08 

Az aláíró személy adatai: **Arnold úr, ügyvezető igazgató**

Műszaki dokumentáció: J. Bürkle FBL; QS

Jótállás

A jótállás kizárólag azokra a hibákra vonatkozik, melyeket az anyag-, vagy gyártási hiba idézett elő. A jótállási igény benyújtása esetén mellékelje az eredeti, vásárlási dátummal ellátott, számlát. A jótállás nem vonatkozik a szakszerűtlen eljárás következtében beálló hibákra, pl. a berendezés túlterhelése, erőszakos kezelése, a gép megrongálása idegen behatás révén, vagy idegen tárgyakkal. Az esetben, ha a hibák a használati, szerelési utasítás mellőzése, vagy normális kopás eredményei, a jótállás erre sem vonatkozik.

Viselkedés kényszerhelyzetben

Igyekezzen a balesetnek megfelelően első segélyt nyújtani, s minél hamarabb biztosítson be orvosi segítségét.

A sebesültet nyugtassa meg, s védje további balesettől.
A DIN 13164 szabvány szerint, az esetleges balesetek esetére, a munkahelyen mindig kéznél legyen az elsősegély készlet. Azt a dolgot, amit a készletből kivessz, azonnal vissza kell pótolni.
Az esetben, ha segítséget hív, az alábbi adatokat jelentse be:

1. **A baleset színhelye**
2. **A baleset típusa**
3. **Sebesültek száma**
4. **A sebesülés típusai**

Megsemmisítés

A berendezés megsemmisítése a gépen elhelyezett piktogramokból olvasható le. Az egyes jelzések értelmét a „Jelzések” fejezetben találja meg.

A csomagolás megsemmisítése

A csomagolás védi a gépet szállítás alatti megrongálódás ellen. A csomagolás anyaga az ökológiai szempontok és megsemmisítési lehetőségek szerint van kiválasztva, tehát recikálható.

A csomagoló anyag körforgalomba való visszatérése nyersanyagot spórol meg és csökkenti a hulladék mennyiségét.

A csomagoló anyag egyes részei (pl. fólia, polisztrén), veszélyesek lehetnek gyerekek részére. **Fulladás veszélye fenyeget!**

Tehát a csomagoló anyag illetékes darabjait raktározza olyan helyen, ahová nem juthatnak gyerekek, s minél előbb semmisítse meg.

Követelmények a gép kezelőjére

A gép kezelője, használat előtt, figyelmesen olvassa el a használati utasítást.

Szakképesítés

A gép használatához, szakemberrel való felvilágosításon kívül, nem szükséges speciális szakképesítés.

Minimális korhatár

A géppel kizárólag 18 éven felüli személyek dolgozhatnak. Kivételt képez a fiatalok foglalkoztatása szakképzés alatt, az oktató felügyelete mellett, szakképzettség elsajátítása érdekében.

Képzés

A gép használatához elegendő szakember felvilágosítása resp. a használati utasítással való megismerkedés. Speciális képzés nem szükséges.

Szerviz

Vannak műszaki problémái? **Reklamáció?** Alkatrésze, vagy használati utasításra van szüksége? Web oldalunkon a **www.uede.com** címen fordulhat **szerviz** szolgálatunkhoz, ahol azonnal, minden bürokráciát kizárva, segítségére leszünk. Kérem, segítsen nekünk, hogy segíthessünk Önnek. Gépe azonosítójához szükségünk van a sorozatszámra, a termék számára és a gyártási évre. Ezeket az adatokat megtalálja gépe típuscímkéjén. Hogy ezek az adatok mindig kéznél legyenek, írja be, kérem, ide:

Sorozatszám:
Megrendelési szám:
Gyártás éve:

Tel.: +49 (0) 79 04 / 700-360
Fax: +49 (0) 79 04 / 700-51999
E-Mail: support@ts.uede.com