

**EXTOL®**  
PREMIUM

8895740

8895741

*IMPROVE YOUR DAY!*

**Aku řetězová pila / CZ**

**Aku reťazová pila / SK**

**Akkus láncfűrész / HU**

**Akku-Kettensäge / DE**



CE

**Původní návod k použití**

**Preklad pôvodného návodu na použitie**

**Az eredeti használati utasítás fordítása**

**Übersetzung der ursprünglichen Bedienungsanleitung**



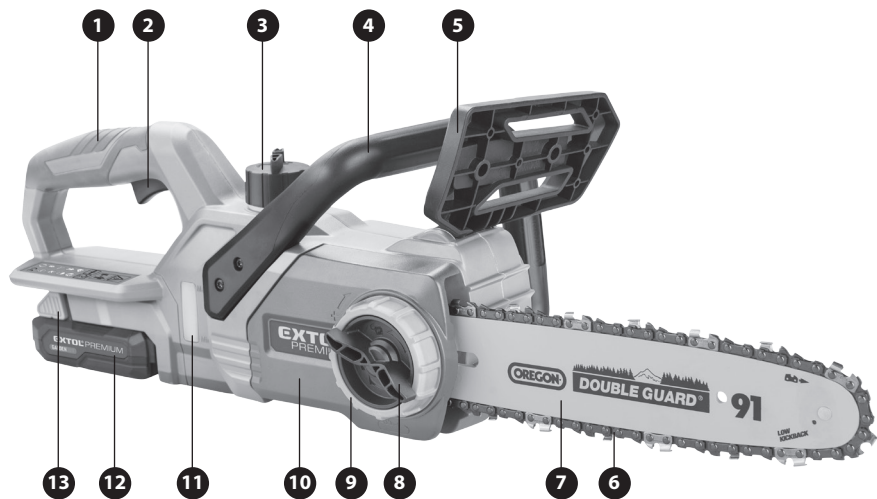

Obr. 1 • 1. ábra • Abb. 1

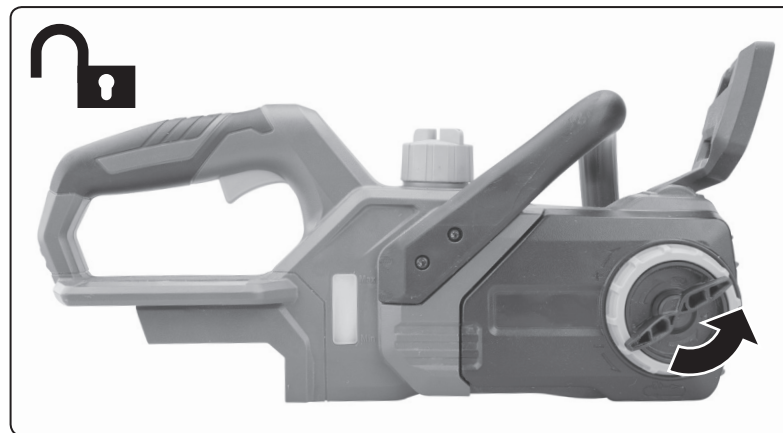

Obr. 2A  
2A. ábra  
Abb. 2A

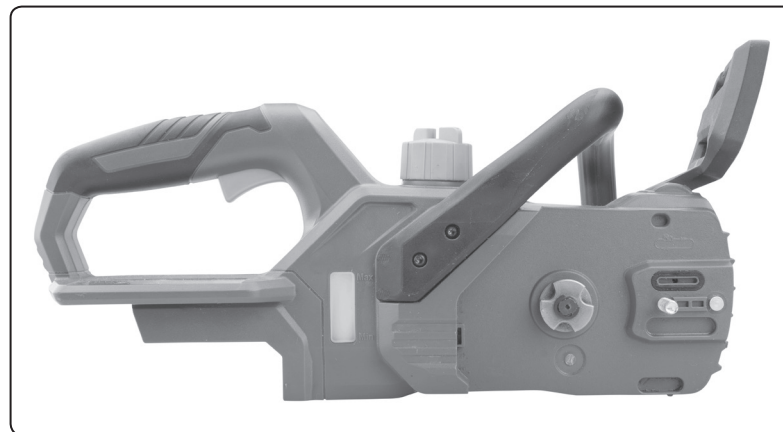

Obr. 2B  
2B. ábra  
Abb. 2B

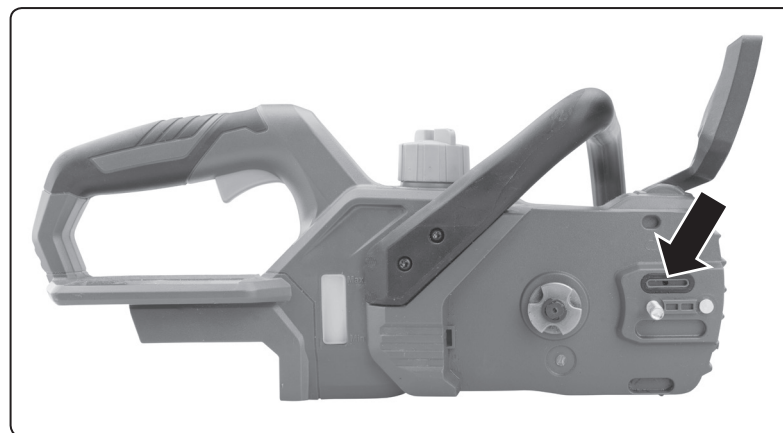

Obr. 3  
3. ábra  
Abb. 3

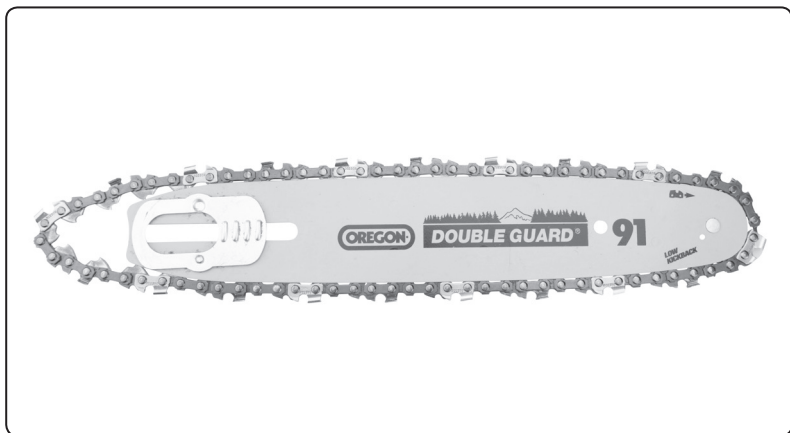

Obr. 4  
4. ábra  
Abb. 4

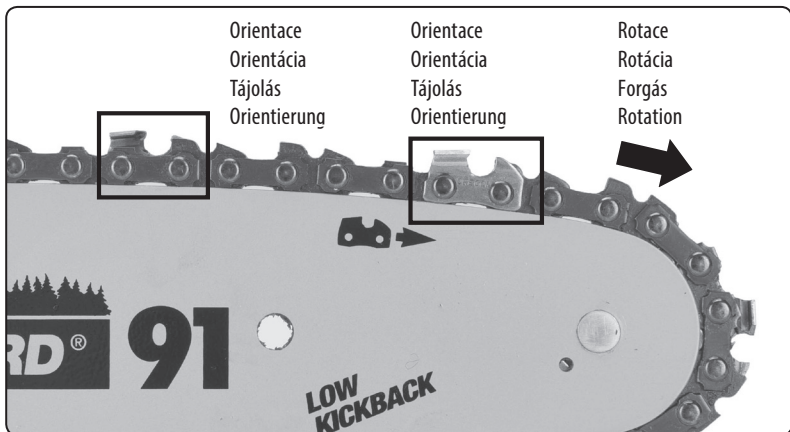

Obr. 5  
5. ábra  
Abb. 5

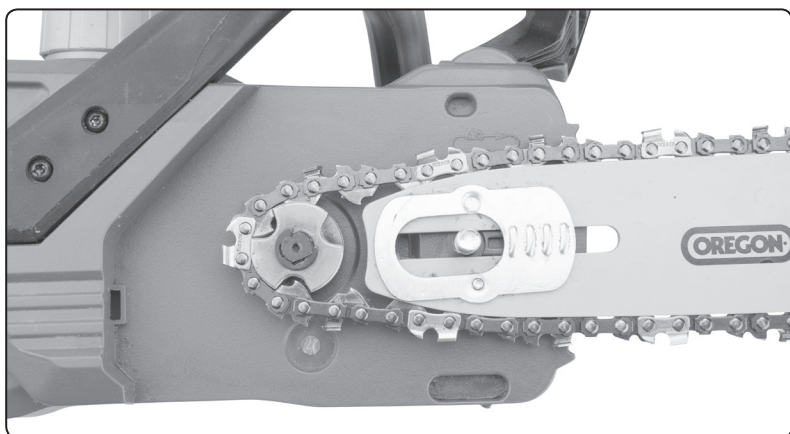

Obr. 6  
6. ábra  
Abb. 6

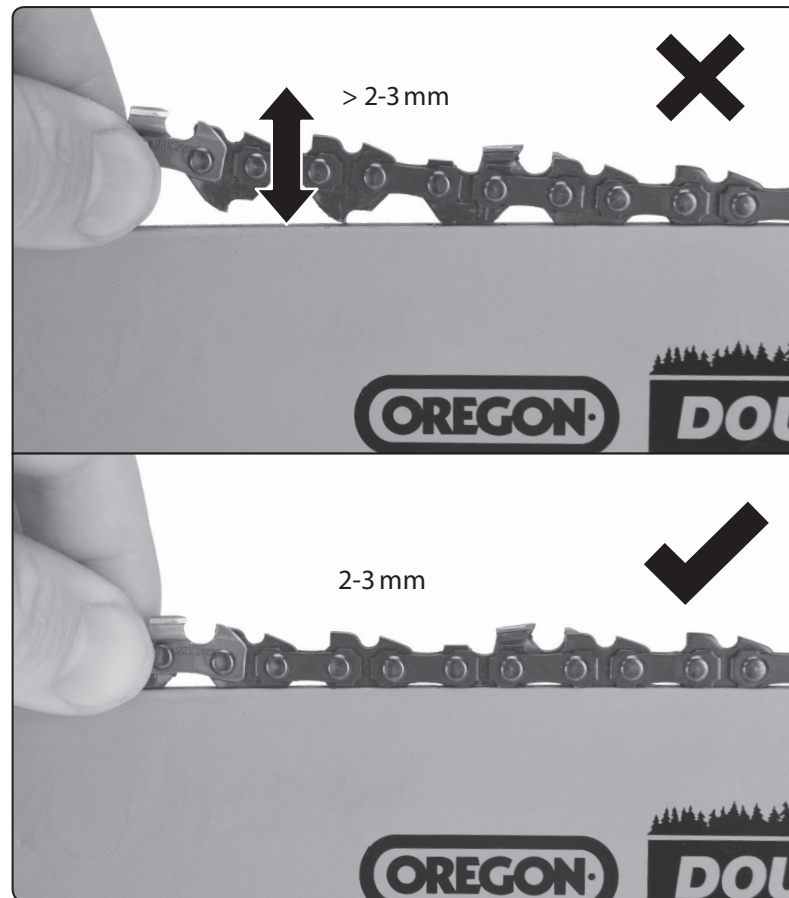

Obr. 7  
7. ábra  
Abb. 7

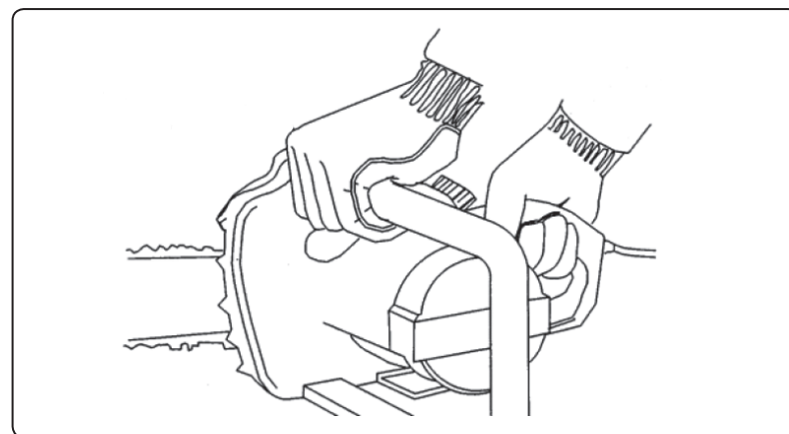

Obr. 8  
8. ábra  
Abb. 8

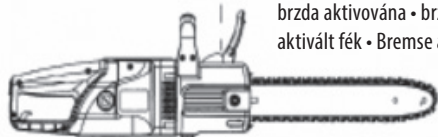
**A**brzda neaktivována • brzda neaktivovaná •  
kikapcsolt fék • Bremse nicht aktiviert**B**brzda aktivována • brzda aktivovaná •  
aktivált fék • Bremse aktiviert

Ilustrativní obrázek • Ilustratívny obrázok • Tájékoztató jellegű ábra • Illustratives Bild

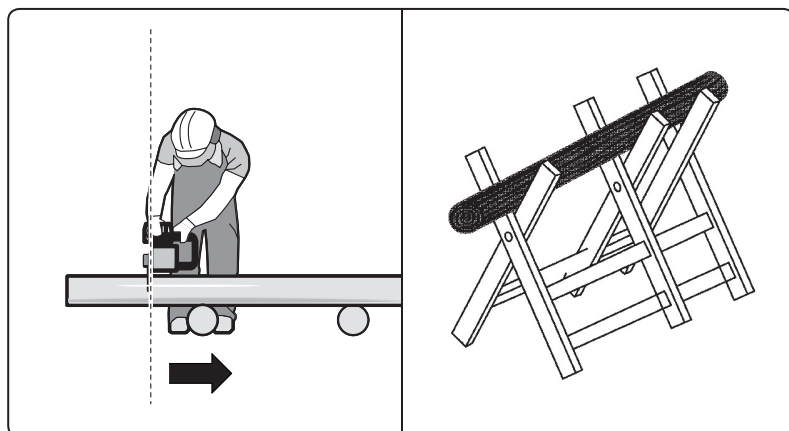
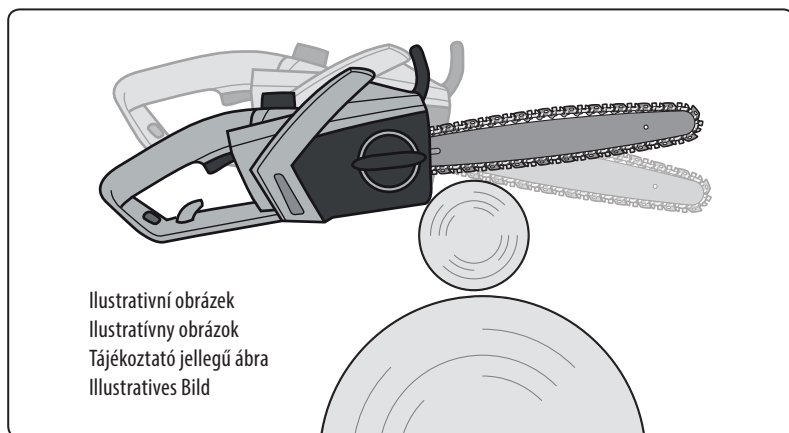
Obr. 9  
9. ábra  
Abb. 9Obr. 10  
10. ábra  
Abb. 10Ilustrativní obrázek  
Ilustratívny obrázok  
Tájékoztató jellegű ábra  
Illustratives BildObr. 11  
11. ábra  
Abb. 11

## Úvod

Vážený zákazníku,

děkujeme za důvěru, kterou jste projevili značce Extol® zakoupením tohoto výrobku.

Výrobek byl podroben testům spolehlivosti, bezpečnosti a kvality předepsaných normami a předpisy Evropské unie.

S jakýmkoli dotazy se obraťte na naše zákaznické a poradenské centrum:

**www.extol.cz    info@madalbal.cz**  
**Tel.: +420 577 599 777****Výrobce:** Madal Bal a. s., Průmyslová zóna Příluky 244, 76001 Zlín, Česká republika**Datum vydání:** 10. 11. 2020

## I. Charakteristika – účel použití



Aku řetězová pila je určena k provádění zkracovacích řezů dřeva, jako např. řezání trámů, kácení stromů s průměrně silným kmenem, k odvětvování kmenů, k řezání kmenů či silnějších větví na palivové dřevo. Pila je vybavena kvalitní značkovou vodící lištou a pilovým řetězem OREGON®.

- ✓ Aku řetězová pila je součástí řady aku nářadí napájeného stejným typem baterie 20 V.
- ✓ Nepřítomnost napájecího kabelu poskytuje více volnosti při práci.
- ✓ Nízká hmotnost a malé rozměry pily zvyšují komfort při práci.
- ✓ Aku pila má poměrně nízkou hlukovost při provozu, což snižuje hlukovou zátěž obsluhy a okolí.



- ✓ Díky velmi pomalému samovybití Li-ion baterie, může být baterie připravena k použití i dlouho po nabití, navíc Li-ion baterii lze dobít kdykoli, nezávisle na úrovni nabití, aniž by se tím snižovala její kapacita.



Baterie je vybavena ochranou proti úplnému vybití, které ji poškozuje. Tato ochrana neumožní pokles napětí baterie pod určitou hodnotu, které je pro ni škodlivé.



- ✓ Varianta aku pily **Extol® Premium 8895741** je dodávána bez baterie a nabíječky za nižší prodejní cenu pro případ, když má uživatel baterii a nabíječku již zakoupenou s jiným aku nářadím.
- ✓ Varianta aku pily **Extol® Premium 8895740** je dodávána s Li-ion baterií 2000 mAh, 20 V a nabíječkou 2,4 A.



Nabíječka **Extol® Premium 8895792** s nabíjecím proudem **4,5 A** nabije baterii s kapacitou **2000 mAh do 30 min.**, což uživateli umožní plynulou práci s aku nářadím v případě, že má k dispozici tyto baterie dvě.







- ✓ Doba nabíjení baterie s kapacitou **2000 mAh** nebo **4000 mAh** s použitím nabíječky s nabíjecím proudem **2,4 A** nebo **4,5 A** je uvedena v tabulce 1.



**Nabíječka  
Extol®  
Premium  
8895791**

**Nabíječka 2× 2,4 A umožňuje  
nabíjet 2 baterie současně.**

## GARDEN 20V

	 <b>2000 mAh</b> Obj. číslo <b>8895780</b>	 <b>4000 mAh</b> Obj. číslo <b>8895782</b>
 <b>2,4 A</b> Obj. číslo <b>8895790</b>	<b>1 hod.</b>	<b>2 hod.</b>
 <b>2× 2,4 A</b> Obj. číslo <b>8895791</b>	<b>1 hod.</b>	<b>2 hod.</b>
 <b>4,5 A</b> Obj. číslo <b>8895792</b>	<b>0,5 hod.</b>	<b>1 hod.</b>

Tabulka 1

## II. Technická specifikace

### Označení modelu (objednávací číslo)

**8895740**

1× Li-ion baterie 20 V 2000 mAh (8895780)

1× nabíječka 2,4 A (8895790)

**8895741** (bez baterie a nabíječky)

Max. svorkové napětí baterie bez zatížení	20 V DC
Jmenovité svorkové napětí baterie při zatížení	18 V DC
Délka vodičů lišty	305 mm (12")
Řezná délka	250 mm (10")
Rychlost řetězu $v_0$	5 m/s
Specifikace řetězu	Oregon® 91PX040X
Specifikace lišty	Oregon® 100SDEA041 (Double guard)
Objem olejové nádrže	130 ml
Hmotnost s baterií 2000 mAh	3,2 kg
Hmotnost s baterií 4000 mAh	3,5 kg
Hladina akustického tlaku $L_{pA}$ ; nejistota K	86,57 dB (A); K= ±3 dB (A)
Hladina akustického výkonu $L_{WA}$ ; nejistota K	97,57 dB (A); K= ±3 dB (A)
Garantovaná hladina akustického výkonu (2000/14 ES)	102 dB (A)
Hladina vibrací na rukojeti (součet tří os); nejistota K	
Přední rukojeť	$a_h$ 5,261 $m/s^2$ ; K= ± 1,5 $m/s^2$
Zadní rukojeť	$a_h$ 5,458 $m/s^2$ ; K= ± 1,5 $m/s^2$

- Deklarovaná souhrnná hodnota vibrací a deklarovaná hodnota emise hluku se změřila v souladu se standardní zkušební metodou a smí se použít pro porovnání jednoho nářadí s jiným. Deklarovaná souhrnná hodnota vibrací a deklarovaná hodnota emise hluku se smí také použít k předběžnému stanovení expozice.

### **VÝSTRAHA**

- Emise vibrací a hluku během skutečného používání nářadí se může lišit od deklarovaných hodnot v závislosti na způsobu, jakým se nářadí používá, zejména jaký se opracovává druh obrobku.
- Je nutné určit bezpečnostní měření k ochraně obsluhující osoby, která jsou založena na zhodnocení expozice ve skutečných podmínkách používání (počítat se všemi částmi pracovního cyklu, jako je čas, po který je nářadí vypnuto a kdy běží naprázdno kromě času spuštění).

### III. Součásti a ovládací prvky

Obr. 1, pozice-popis

- 1) Zadní rukojeť
- 2) Provozní spínač
- 3) Uzávěr olejové nádrže
- 4) Přední rukojeť
- 5) Bezpečnostní brzda řetězu
- 6) Pilový řetěz
- 7) Vodicí lišta
- 8) Matice pro připevnění krytu hnacího kola pilového řetězu
- 9) Prstenek pro úpravu napnutí pilového řetězu
- 10) Kryt hnacího kola pilového řetězu a uložení lišty
- 11) Okénko olejové nádrže pro kontrolu množství oleje v nádrži
- 12) Baterie
- 13) Tlačítka pro odjištění baterie
- 14) Opěrka pro zapření do dřeva
- 15) Tlačítko pro odjištění provozního spínače

#### ! VÝSTRAHA

- Před přípravou přístroje k použití si přečtěte celý návod k použití a ponechte jej přiložený u výrobku, aby se s ním obsluha mohla seznámit. Pokud výrobek komukoli půjčujete nebo jej prodáváte, přiložte k němu i tento návod k použití. Zamezte poškození tohoto návodu. Výrobce nenese odpovědnost za škody či zranění vzniklá používáním přístroje, které je v rozporu s tímto návodem. Před použitím přístroje se seznáme se všemi jeho ovládacími prvky a součástmi a také se způsobem vypnutí přístroje, abyste jej mohli ihned vypnout v případě nebezpečné situace. Před použitím zkontrolujte pevné upevnění všech součástí a zkontrolujte, zda nějaká část přístroje jako např. bezpečnostní ochranné prvky nejsou poškozeny, či špatně nainstalovány nebo zda nechybí na svém místě. Rovněž zkontrolujte ochranný kryt a DC konektory baterie a nabíječky a také zkontrolujte, zda nabíječka nemá poškozenou

izolaci napájecího kabelu či zásuvkovou vidlici. Aku nářadí, baterii, nabíječku s poškozenými nebo chybějícími částmi nepoužívejte a zajistěte jejich opravu či náhradu v autorizovaném servisu značky Extol® - viz kapitola Servis a údržba nebo webové stránky v úvodu návodu.

### IV. Nabití baterie

#### ! VÝSTRAHY

- Model aku nářadí smí být používán pouze s modely baterií uvedenými v tabulce 1.
- K nabití baterií smí být použity pouze modely nabíječek uvedené v tabulce 1. Použití jiných baterií či nabíječek může vést k výbuchu či požáru z důvodu nevhodných výstupních parametrů.
- Před připojením nabíječky ke zdroji el. proudu ji zkontrolujte, zda není poškozena. Rovněž před nabíjením zkontrolujte baterii. Poškozenou nabíječku či baterii nepoužívejte a zajistěte jejich náhradu za bezvadný originální kus od výrobce.











#### ! UPOZORNĚNÍ

- Baterii nabíjejte v rozmezí okolní teploty 10°C-40°C. Při nabíjení vzniká teplo, které by při vyšší okolní teplotě mohlo způsobit poškození baterie. Nízká okolní teplota (pod 10°C) při nabíjení baterii neprospívá.

- a) Baterii nejprve zasuňte do drážek nabíječky.
- b) Před připojením nabíječky ke zdroji el. proudu nejprve zkontrolujte, zda napětí a frekvence v zásuvce odpovídají 200-240~50/60 Hz. Nabíječku lze používat v tomto rozsahu napětí a při uvedených frekvencích.
- c) Proces nabíjení baterie bude signalizován blikáním zelené kontrolky na nabíječce. Pokud bude na nabíječce s vloženou baterií svítit nebo blikat pouze červená kontrolka, nabíječku odpojte od zdroje napájení a baterii z nabíječky vysuňte a vyčkejte 0,5 hod. nebo déle, protože jedna z příčin může být, že baterie byla vybita a došlo k aktivaci elektronické ochrany baterie proti úplnému vybití a je nutné nechat baterii zregenerovat, aby došlo k deaktivaci elektronické ochrany baterie. Plné nabití baterie bude signalizováno zelenou kontrolkou, která bude trvale (nepřerušovaně) svítit. Pokud je nabíječka připojena do zásuvky s el. proudem bez baterie, bude svítit pouze červená kontrolka.

Právo na změnu výše uvedené světelné signalizace procesu nabíjení a plného nabití baterie vyhrazeno. Úroveň nabití baterie v průběhu nabíjení lze zjistit stisknutím tlačítka na baterii dle počtu svítících LED diod na baterii.

#### ORIENTAČNÍ DOBY NABÍJENÍ BATERIÍ

	 <b>2 000 mAh</b> Obj. číslo <b>8895780</b>	
	<b>2,4 A</b> Obj. číslo <b>8895790</b>	<b>1 hod.</b>
	<b>2x 2,4 A</b> Obj. číslo <b>8895791</b>	<b>1 hod.</b>
	<b>4,5 A</b> Obj. číslo <b>8895792</b>	<b>0,5 hod.</b>
	 <b>4 000 mAh</b> Obj. číslo <b>8895782</b>	
	<b>2,4 A</b> Obj. číslo <b>8895790</b>	<b>2 hod.</b>
	<b>2x 2,4 A</b> Obj. číslo <b>8895791</b>	<b>2 hod.</b>
	<b>4,5 A</b> Obj. číslo <b>8895792</b>	<b>1 hod.</b>

Tabulka 2

- d) **Po nabití nejprve odpojte nabíječku od zdroje el. proudu** a poté z drážek nabíječky vysuňte baterii po stisknutí a přidržení tlačítek na baterii.

### V. Příprava aku pily k použití

#### ! VÝSTRAHA

- Montážní či servisní (údržbové) úkony provádějte při odejmuté baterii z aku nářadí.



#### INSTALACE PILOVÉHO ŘETĚZU

#### ! UPOZORNĚNÍ

- Pro instalaci či výměnu řetězu použijte kvalitní ochranné rukavice, aby nedošlo k poranění ostrými články řetězu.



1. Odšroubujte matici pro připevnění krytu hnacího kola ve směru vyznačeného symbolu odemknutého visacího zámku (obr.2A) a kryt odejměte (obr.2B). Následně odejměte pilový řetěz z hnacího kola řetězu, k tomu může být nutné povolit napnutí řetězu pootočením prstence pro úpravu napnutí pilového řetězu (obr.1, pozice 9) ve směru znaménka „-“.
2. Zkontrolujte a vyčistěte kanálek a zejména otvor pro přívod oleje na řetěz a lištu. Otvor se nachází v drážce označené šipkou dle obr.3. Ke zprůchodnění otvoru přívodu oleje na řetěz a lištu použijte tenký drátek nebo jehlu, protože pouhé vyčištění drážky od prachu nemusí být ke zprůchodnění otvoru dostačující.

#### ! UPOZORNĚNÍ

- Kontrolu a čištění otvoru pro přivádění oleje na řetěz a lištu provádějte po každém použití pily před uskladněním nebo alespoň před každým uvedením pily do provozu. Mastný prach může zcela otvor zcela ucpat a řetěz pak nebude promazáván. Důsledky nedostatečného promazávání řetězu nebo bez promazávání jsou uvedeny níže. Postup pro kontrolu funkce automatického mazání řetězu je uveden níže.
- 3. Na vodicí lištu nasadte pilový řetěz nejprve na oblou přední část lišty a pak teprve na boční strany lišty (obr.4). POZOR, pilový řetěz je nutné na lištu nasadit ve správné orientaci, jinak nebude řezat. Řezné (ostré) články řetězu musí být orientovány ve směru vyznačené šipky otáčení řetězu dle obr.5. Správná orientace řezných článků je zobrazena symbolem se šipkou na vodicí liště obr.5.

## ! VÝSTRAHA

- **Vždy na vodící lištu používejte pilový řetěz s označením typu uvedeným v technické specifikaci a který je v bezvadném stavu a je ostrý. Řetěz před instalací a před každým použitím pily prohlédněte, zda nejsou zjevné trhliny na jednotlivých článcích nebo zda nejsou narušeny spoje mezi články. Poškozený řetěz nepoužívejte a zajistěte jeho náhradu za typ uvedený v technické specifikaci, jinak hrozí přetržení řetězu za provozu, který může vést ke zranění osob. Rovněž nepoužívejte tupý a již příliš vybroušený (slabý) řetěz. Tupý řetěz snižuje řezný výkon (řeznou rychlost), řetěz a lišta se pak více přehřívají a vede to k rychlejšímu opotřebení lišty, řetězu a pohonné jednotky. Používání příliš vybroušeného řetězu zvyšuje riziko jeho přetrhnutí.**

- Zadní volnou část řetězu nasazeného na vodící liště jednou rukou nasadte na hnací kolo pily, přičemž druhou rukou přidržujte lištu s řetězem. Pilový řetěz musí být správně nasazený na hnacím kole a lišta musí být správně usazena na pile dle obr.6.
- Kryt hnacího kola nasadte zpět a zajistěte jej otáčením matice (obr.1, pozice 8) ve směru šipky uzamknutého visacího zámku. Matici však zcela nedotahujte, protože je nutné upravit napnutí řetězu otáčením prstence (obr.1, pozice 9).
- Následně pootáčením prstence (obr.1, pozice 9) upravte napnutí. Otáčením prstence ve směru šipky znaménka „+“ dojde k napnutí řetězu; otáčením prstence ve směru šipky znaménka „-“ dojde k uvolnění řetězu. Správné nastavení napnutí řetězu ověřte praktickou zkouškou zvednutím řetězu od lišty. Při správném napnutí pilového řetězu by při zvednutí řetězu měla spodní část článků řetězu zůstat ve vodící liště, aby nedošlo k vysmeknutí řetězu z vodící drážky lišty za provozu, což odpovídá vzdálenosti cca 2-3 mm mezi vodící lištou a řetězovým článkem viz. obr.7.
- Jako poslední krok řádně dotáhněte matici (obr.1, pozice 8) ochranného krytu.

## NAPLNĚNÍ OLEJOVÉ NÁDRŽKY OLEJEM PRO MAZÁNÍ ŘETĚZU

- Odšroubujte uzávěr olejové nádržky (obr.1, pozice 3) a do nádoby nalijte olej určený pro mazání řetězu řetězových pil. Doporučujeme nádržku naplnit olejem přibližně ze 3/4 objemu.
- Uzávěr olejové nádrže našroubujte zpět a přiměřeně jej dotáhněte zpět, aby nedocházelo k úniku oleje z nádržky při naklonění pily.

## ! VÝSTRAHA

- Provoz pily není možný bez oleje v olejové nádržce, protože olej promazává řetěz a lištu a tím snižuje tření, zahřívání a opotřebení řetězu a lišty také snižuje zátěž motoru pily. Množství oleje v nádržce pravidelně kontrolujte a olej doplňte dříve, než se olejová nádržka vyprázdní.

➔ **Do pily použijte pouze olej určený pro mazání řetězu řetězových pil. V žádném případě nesmí být použit jiný olej, protože má jiné vlastnosti, např. menší viskozitu a přilnavost a vlivem velikosti rychlosti řetězu by došlo k odštěpování oleje z lišty a řetězu. Rovněž nesmí být použit např. vyjetý motorový olej, který obsahuje jemný kovový prach z motoru a takový olej má brusné vlastnosti, které poškozují olejové čerpadlo a lištu. Nesmí být také použit potravinářský olej, protože při zahřátí má nižší viskozitu a ztrácí mazací schopnosti a zatěžuje tak motor.**

➔ **Pokud do pily použijete biologicky odbouratelný olej pro řetězové pily, tak pokud pilu nebudete po použití delší dobu používat, olej z olejové nádržky vylijte, a pilu nechte chvíli v provozu naprázdno s pilovou lištou nasměrovanou k zemi, aby z čerpadla olej vytekl, protože biooleje mají tendenci rosolovatět a poškodilo by to olejové čerpadlo.**

## ! VÝSTRAHA

- Pokud funkce automatického mazání řetězu nefunguje nebo nefunguje správně, nechte ji opravit v autorizovaném servisu značky Extol® (servisní místa naleznete v úvodu návodu k použití). Postup kontroly funkce

mazání řetězu je uveden v odstavci níže s názvem Kontrola funkce automatického mazání řetězu. Olej musí být na řetěz přiváděn kontinuálně a není možné na řetěz nanášet olej potíráním při odstavení pily z provozu nebo občasným poléváním řetězu olejem.

## ! VÝSTRAHA

- Před použitím zkontrolujte pevné upevnění a nasazení všech instalovatelných součástí a zkontrolujte, zda nějaká část přístroje jako např. bezpečnostní ochranné prvky nejsou poškozeny, špatně nainstalovány nebo zda nechybí na svém místě. Přístroj s poškozenými nebo chybějícími částmi nepoužívejte a zajistěte jeho opravu v autorizovaném servisu značky- viz kapitola Servis a údržba.

## ZAPNUTÍ/VYPNUTÍ ŘETĚZOVÉ PILY

### ! VÝSTRAHA

- Při používání řetězové pily používejte certifikovanou ochranu sluchu, zraku- nejlépe ochranu hlavy s obličejovým štítem, pevnou pracovní obuv

### ! UPOZORNĚNÍ

- Při práci s řetězovou pilou dodržujte všechny bezpečnostní pokyny uvedené v tomto návodu k použití a používejte certifikovanou ochranu sluchu, zraku, přiléhavý pracovní oděv včetně ochrany rukou a nohou, pracovní rukavice a pracovní obuv s protiskluzovou podrážkou s dostatečnou úrovní ochrany. Pokud pracujete v místech, kde je riziko pádu větví či kmenů, používejte také certifikovanou ochrannou přilbu. Obecně doporučujeme používat také ochranný obličejový štít. Používejte ochranu dýchacích cest. Vdechování prachu je zdraví škodlivé.



- Vždy dbejte, aby se v pracovním prostoru nezdržovaly děti, jiné osoby či zvířata, neboť hrozí nebezpečí poranění odletujícími třískami, pádem stromu či větví nebo případně letícími přetrženými řetězem (prostor v ose vodící lišty).



- Pilu vždy pevně držte levou rukou za přední rukojeť a pravou rukou za zadní rukojeť dle obr.8.

## KONTROLA AKTIVACE/DEAKTIVACE RUČNÍ BRZDY ŘETĚZU

### ! UPOZORNĚNÍ

- Před uvedením pily do provozu ověřte, zda není aktivována brzda pilového řetězu dle obr. 9, jinak by nebylo možné pilu uvést do provozu. Brzda pilového řetězu slouží k zastavení řetězu při případném zpětném vrhu pily.

## ZAPNUTÍ

- Pilu uveďte do provozu stisknutím tlačítka pro odjištění provozního spínače (obr.1, pozice 15) a poté stiskněte provozní spínač (obr.1, pozice 2).

### ! UPOZORNĚNÍ

- Provozní spínač nemá z bezpečnostních důvodů tlačítko pro zajištění provozního spínače v pozici zapnutu.
- Provozní spínač z bezpečnostních důvodů ve stisknuté poloze nezajišťuje pro trvalý chod, např. zajištěním stahovací pásky.

## VYPNUTÍ

- Pro vypnutí pily provozní spínač uvolněte.

### ! UPOZORNĚNÍ

- Pokud během chodu pily bude patrný nestandardní zvuk, vibrace či chod, pilu ihned vypněte a odstraňte příčinu nestandardního chodu. Je-li nestandardní chod způsoben závadou uvnitř přístroje, jeho opravu zajistěte v autorizovaném servisu značky Extol® prostřednictvím obchodníka nebo se obraťte přímo na autorizovaný servis (servisní místa naleznete na webových stránkách v úvodu návodu).

## Kontrola funkce ruční brzdy řetězu

### ! UPOZORNĚNÍ

- Před prací s řetězovou pilou ověřte správné fungování ruční brzdy řetězu. Brzda řetězu umožňuje při zpětném vrhu nebo jiné nebezpečné situaci velmi rychle zastavení řetězu.

1. Pilu uveďte do provozu.
2. Při stisknutí provozním spínači (při pohybu řetězu) aktivujte ruční brzdu řetězu stlačením páky brzdy řetězu vpřed dle obr.9, krok B. Aktivací ruční brzdy řetězu musí dojít k zastavení pohybu řetězu.
3. Pro deaktivaci ruční brzdy řetězu nejprve uvolněte provozní spínač pily a poté páku brzdy řetězu přepněte zpět dle obr.9, krok A.

## KONTROLA FUNKCE AUTOMATICKÉHO MAZÁNÍ ŘETĚZU

### ⚠ UPOZORNĚNÍ

- Před zahájením práce s řetězovou pilou vždy zkontrolujte výšku hladiny oleje v olejové nádrži a automatické mazání řetězu pily.

1. Zkontrolujte výšku hladiny oleje v olejové nádrži a v případě, že chybí, doplňte jej.
2. Pilu zprovozněte a oblou část vodící lišty umístěte asi 15 cm před bílé pozadí (např. papír).
3. Projevem probíhajícího promazávání řetězu je olejová stopa objevující se na světlém pozadí vlivem odstředivé síly při pohybu pilového řetězu. Pokud se neobjeví žádná stopa po oleji, řetězovou pilu vypněte a vyčistěte otvor pro přivádění oleje na řetěz a lištu. Pokud se Vám danou záležitost nedaří vyřešit, obraťte se na autorizovaný servis značky Extol® (kontaktní místa v úvodu návodu k použití).

## VI. Provoz aku pily

### ŘEZÁNÍ DŘEVA

1. Delší kusy dřeva před řezáním podložte dle obr.10 tak, aby nedocházelo ke svírání řezu. Kratší kusy dřeva zajistěte umístěním do kozlíku dle obr. 10.

- Uživatel, který pracuje s pilou poprvé nebo s minimem zkušeností, by měl řezat kmeny na kozlíku.

### ⚠ UPOZORNĚNÍ

- Pokud nejsou metrové kusy dřeva řádně narovnané a naskládány v kozlíku a zajištěny seshora proti nežádoucímu pohybu či vymrštění během řezání, nesmí být prováděny zkracovací řezy naskládaného dřeva na sebe. Provádění zkracovacích řezů tenkých křivých kusů dřeva, např. větví, může snadno způsobit jejich

vymrštění a zranění obsluhy či může dojít ke zpětnému vrhu pily, a proto je nedoporučujeme provádět.

2. Ze dřeva odstraňte nečistoty (např. zeminu) a cizí předměty (např. hřebíky, zarostlé dráty apod.). Zemina otupuje pilový řetěz.
3. Pilu uveďte do provozu.
4. Pilu přisadte spodní části opěrky pro za přední do dřeva ke kmeni (obr.11) a s lehkým přitlakem na přední rukojeť ji přetáčejte na opačnou stranu kmene, aby vodící lišta směřovala k zemi. Pohybem pily zpět přisadte opěrku níže ke kmeni a celý postup opakujte, dokud kmen nepřeréznete.
  - Pilu nepřetěžujte. Neúčinnějšího řezání dosáhnete, když rychlost pohybu řetězu neklesne přetížením.
  - Potřebujete-li řezání přerušit, pilovou lištu z řezu vyjměte za pohybu řetězu. V klidovém stavu může dojít k zaklínění lišty nebo řetězu v řezu.

### SPRÁVNÝ ZPŮSOB A NESPRÁVNÉ ZPŮSOBY PROVÁDĚNÍ ZÁŘEZU DO DŘEVA

#### ⚠ VÝSTRAHA

- Dále v textu jsou uvedeny pokyny týkající se správných pracovních postupů pro základní kácení, odvětvování a zkracování kmenů.

#### Správný způsob a nesprávné způsoby provádění zářezu

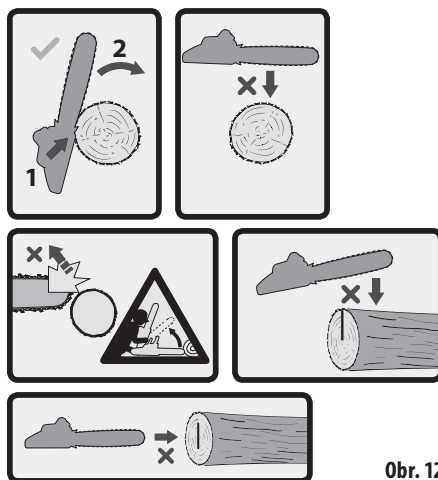

Obr. 12

## VII. Bezpečnostní pokyny pro řetězové pily

### 1) Obecné bezpečnostní pokyny pro řetězovou pilu:

- Nedotýkat se žádnou částí těla pilového řetězu, je-li řetězová pila v činnosti. Předtím, než se řetězová pila spustí, je nutno se ujistit, že se pilový řetěz ničeho nedotýká.** Chvilé nepozornosti během provozu řetězových pil může způsobit, že se oblečení nebo tělo obsluhy zachytí o pilový řetěz.
- Vždycky je nutno držet řetězovou pilu pravou rukou za zadní rukojeť a levou rukou za přední rukojeť.** Držení řetězové pily s obráceným uspořádáním rukou zvyšuje riziko poranění osob a nikdy se nemá používat.
- Řetězovou pilu je nutno držet pouze za izolované úchopové povrchy, protože pilový řetěz se může dotknout skrytého vedení.** Dotyk pilových řetězů s „živými“ vodičem může způsobit, že se neizolované kovové části řetězové pily stanou „živými“ a mohou vést k úrazu uživatele elektrickým proudem.
- Používat ochranu očí. Doporučují se další pracovní prostředky k ochraně sluchu, hlavy, rukou, dolních končetin a nohou.** Odpovídající ochranné pracovní prostředky snižují možnost poranění osob odlétajícími úlomky nebo nahodilého dotyku s pilovým řetězem.
- S řetězovou pilou se nesmí pracovat na stromě, žebříku, střeše nebo jakémkoliv nestabilním podstavci.** Práce s řetězovou pilou tímto způsobem může mít za následek vážné poranění osob.
- Vždy je nutno zaujmout správný postoj a pracovat s řetězovou pilou pouze stojí-li obsluha na pevném, bezpečném a rovném povrchu.** Kluzké nebo nestabilní povrchy mohou způsobit ztrátu rovnováhy nebo kontroly řetězové pily.
- Při řezání větve, která je napružená, je třeba být připraven uskočit.** Pokud se napětí ve vláknech dřeva uvolní, napružená větev může uhodit obsluhu a/ nebo odhodit řetězovou pilu mimo kontrolu.
- Obsluha musí dbát mimořádné opatrnosti při řezání křoví a mladých stromků.** Tenký mate-

riál může zachytit pilový řetěz a šlehnout směrem k obsluze nebo ji vyvést z rovnováhy.

- Řetězová pila se přenáší za přední rukojeť, vypnutá a vzdálená od těla. Pokud se řetězová pila přenáší nebo skladuje, je nutno vždy nasadit kryt vodící lišty.** Správná manipulace s řetězovou pilou omezi pravděpodobnost nahodilého dotyku s pohybujícími se pilovým řetězem.
  - Je nutno dodržovat pokyny pro mazání, napínání řetězu a výměnu vodící lišty a řetězu.** Nesprávně napnutý nebo namazaný řetěz se může buď přetrhnout, nebo zvýšit možnost zpětného vrhu.
  - Je nutno řezat pouze dřevo. Řetězová pila se nesmí používat pro účely, pro které není určena. Například: řetězová pila se nesmí používat k řezání kovů, plastu zdiva nebo jiných než dřevěných stavebních materiálů.** Použití řetězové pily pro činnosti jiné, než pro které je určena, může způsobit nebezpečnou situaci.
  - Je zakázáno kácet stromy, dokud obsluha nebude znát rizika a jak se jim vyhnout.** Při kácení stromu by mohlo dojít k vážnému zranění obsluhy nebo okolostojících.
- 2) Příčiny zpětného vrhu a způsoby, jak mu může obsluha zamezit:

Zpětný vrh může nastat, když se nos nebo špička vodící lišty dotkne předmětu, nebo když se dřevo uzavírá a sevře pilový řetěz v řezu.

Dotyk špičky v některých případech může způsobit náhlou zpětnou reakci, vrhnutí vodící lišty nahoru a zpět směrem k obsluze.

Sevření pilového řetězu podél špičky vodící lišty může vytlačit vodící lištu rychle zpět směrem k obsluze.

Každá z těchto reakcí může způsobit, že obsluha ztratí kontrolu nad pilou, což může způsobit vážné poranění osob. Nespoléhejte výhradně na bezpečnostní zařízení vestavěná v pile. Uživatel řetězové pily má podniknout více kroků, aby provozoval řezné práce bez nehody nebo zranění.

Zpětný vrh je důsledkem zneužití a/nebo nesprávného používání řetězové pily nebo nesprávných pracovních postupů nebo podmínek a lze mu zabránit náležitým dodržováním dále uvedených opatření:



- a) **Náradí je třeba držet pevně, přičemž palce a prsty obepínají rukojeti řetězové pily, s oběma rukama na pile, a je nutno udržovat správnou polohu těla a paže tak, aby bylo možno odolat silám zpětného vrhu.** *Síly zpětného vrhu může kontrolovat obsluha, dodržuje-li správná bezpečnostní opatření. Obsluha nesmí řetězovou pilu upustit.*
- b) **Je nutno nepřesahovat a neřezat nad výškou ramene.** *Toto pomáhá zabránit nechtěnému dotyku špičkou a dává možnost lepší kontroly nad řetězovou pilou v neočekávaných situacích.*
- c) **Je nutno používat pouze náhradní vodičí lišty a pilové řetězy specifikované výrobcem.** *Nevhodné náhradní vodičí lišty a pilové řetězy mohou způsobit roztržení řetězu a/nebo zpětný vrh.*
- d) **Dodržujte pokyny výrobce pro ostření a údržbu pilového řetězu.** *Pokles výšky omezovací patky může vést ke zvýšenému zpětnému vrhu.*
- e) **Při odstraňování zaseknutého materiálu, skladování nebo opravě řetězové pily je nutno dodržovat všechny pokyny. Je třeba se ujistit, že je spínač vypnutý a bateriová souprava je odňata.** *Neočekávané spuštění řetězové pily při odstraňování zaseknutého materiálu nebo opravě může vést k vážnému poranění osob.*

## PŘÍKLADY INSTRUKCÍ TÝKAJÍCÍCH SE VHODNÝCH TECHNIK PRO ZÁKLADNÍ KÁCENÍ, ODVĚTVOVÁNÍ A ZKRACOVÁNÍ KMENŮ

### KÁCENÍ STROMU

Provádějí-li činnosti příčné řezání/krácení a kácení dvě nebo více osob ve stejném čase, činnosti kácení se mají oddělit od činností příčné řezání/krácení na vzdálenost nejméně dvojnásobku výšky káceného stromu. Stromy se nemají kácet takovým způsobem, který by mohl ohrozit jakoukoliv osobu, zasáhnout jakoukoliv veřejnou síť nebo způsobit škodu na majetku. Dojde-li k dotyku stromu s jakoukoliv veřejnou sítí, má se neprodleně informovat příslušný provozovatel sítě.

Obsluha **řetězové pily** má stát z horní strany svahu, je-li pravděpodobné, že se strom převálí nebo sklouzne dolů ze svahu poté, co se pokácí.

Úniková cesta se má naplánovat a vyčistit, což je nezbytné před začátkem řezání. Úniková cesta se má rozšiřovat šikmo dozadu od předpokládané přímky pádu, jak je zobrazeno na obrázku obr.13.

Před začátkem kácení se vezme v úvahu přirozený sklon stromu, umístění delších větví a směr větru, aby se posoudilo, jakým způsobem bude strom padat.

Ze stromu se odstraní nečistoty, kameny, uvolněná kůra, hřebíky, svorky a dráty.

### SMĚROVÝ ZÁŘEZ

Provede se zářez do 1/3 průměru stromu, kolmo na směr pádu, jak je znázorněno na obr.14. Nejdříve se provede spodní vodorovný zářez. To pomůže zabránit sevření **pilového řetězu** nebo **vodičí lišty** při provádění druhého zářezu.

### HLAVNÍ ŘEZ

Provede se hlavní řez nejméně o 50 mm výše, než je vodorovný zářez, jak je znázorněno na obr.14. Hlavní řez se vede rovnoběžně k vodorovnému zářezu. Hlavní řez se provede tak, aby zbyl dostatek dřeva (nedo řez), který funguje jako směrový závěs. Nedořezané dřevo zabraňuje pootočení stromu a pádu ve špatném směru. Neřežte skrz nedořez.

Dostane-li se hlavní řez do blízkosti nedořezu, strom by mohl začít padat. Je-li jakákoliv možnost, že by strom nemusel padnout žádoucím směrem, nebo by se mohl naklánět dozadu a sevřit pilový řetěz, je třeba zastavit řezání předtím, než je hlavní řez ukončen, a použít klíny ze dřeva, plastu nebo hliníku k otevření řezu a shoení stromu podél požadované přímky pádu.

Začíná-li strom padat, je nutno odstranit řetězovou pilu z řezu, zastavit motor, položit řetězovou pilu, a poté použít naplánovanou únikovou cestu. Je třeba být ostražitý před pádem horních větví a hlídat si pevné místo k stání.

### ODVĚTVOVÁNÍ STROMU

Odvětvování je odstranění větví z padlého stromu. Při odvětvování se ponechají delší spodní větve, aby podpíraly kmen ze země. Malé větve se odstraní jedním řezem, jak je zobrazeno na obr.15. Napružené větve se musí řezat zespoda nahoru, aby se zabránilo uvážnutí řetězové pily.

### PŘÍČNÉ ŘEZÁNÍ/KRÁČENÍ KMENU

Příčné řezání/krácení je řezání kmenu na kusy. Je důležité se ujistit, že je postoj obsluhy pevný a její hmotnost je rovnoměrně rozložena na obě nohy. Je-li to možné, kmen se má zvednout a podepřít s použitím větvi, klád nebo špalků. Je nutno se řídit jednoduchými pokyny pro snadné řezání.

Je-li kmen podepřen po celé délce, jak je zobrazeno na obr.16, řeže se seshora (horní řez).

Je-li kmen podepřen na jednom konci, jak je zobrazeno na obr.17, řeže se 1/3 průměru ze spodní strany (spodní řez). Poté se provede dokončovací řez řezáním seshora, aby se setkal s prvním řezem.

Je-li kmen podepřen na obou koncích, jak je obrazeno na obr.18, řeže se 1/3 průměru z horní strany (horní řez). Poté se provede dokončovací řez řezáním zespoda spodních 2/3, aby se setkal s prvním řezem.

Při příčném řezání/krácení na svahu je nutno stát vždy u kmenu z horní strany svahu, jak je zobrazeno na obr.19. Aby obsluha udržela naprostou kontrolu v případě „přeřezávání materiálu“, je třeba u konce řezu uvolnit tlak řezání, aniž by polevil úchop obsluhy na rukojetích **řetězové pily**. Je nutno dbát na to, aby se pila nedotkla země. Po ukončení řezání, předtím, než obsluha přesune **řetězovou pilu**, je třeba počkat na zastavení **pilového řetězu**. Vždy je nutno před přesunem od stromu ke stromu zastavit motor.

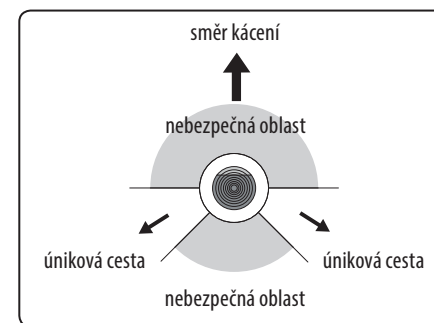

Popis kácení: únikové cesty, obr. 13

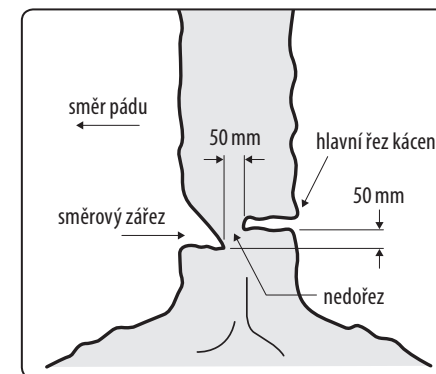

Popis kácení: podřezávání, obr. 14

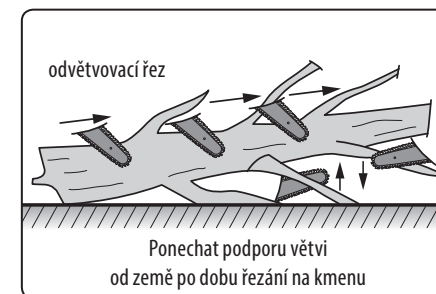

Odvětvování stromu, obr. 15

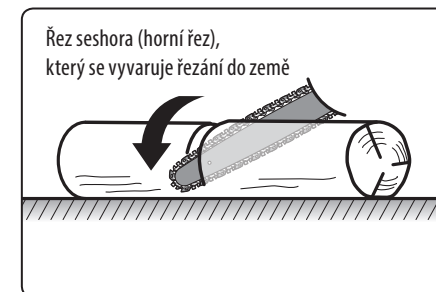

Kmen podepřen po celé délce, obr. 16

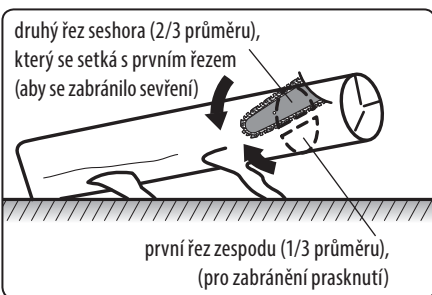

Kmen podepřen na jednom konci, obr. 17

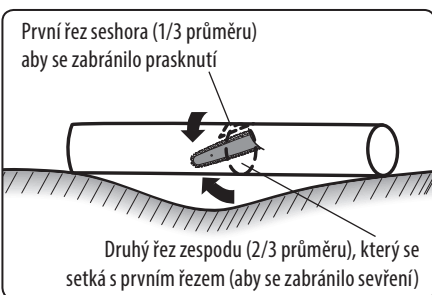

Kmen podepřen na obou koncích, obr. 18



Příčné řezání / krácení kmene, obr. 19

## VIII. Obecné bezpečnostní pokyny pro elektrické nářadí

### ⚠ VÝSTRAHA!

Je nutno přečíst všechny bezpečnostní pokyny, návod k používání, obrázky a předpisy dodané s tímto nářadím. Nedodržení veškerých následujících pokynů může vést k úrazu elektrickým proudem, ke vzniku požáru a/nebo k vážnému zranění osob.

Veškeré pokyny a návod k používání se musí uschovat, aby bylo možné do nich později nahlédnout.

Výrazem „elektrické nářadí“ ve všech dále uvedených výstražných pokynech je myšleno elektrické nářadí napájené (pohyblivým přívodem) ze sítě, nebo elektrické nářadí napájené z baterií (bez pohyblivého přívodu).

### 1) BEZPEČNOST PRACOVNÍHO PROSTŘEDÍ

a) Pracoviště je nutné udržovat v čistotě a dobře osvětlené. Nepořádek a tmavé prostory bývají příčinou nehod.

b) Elektrické nářadí se nesmí používat v prostředí s nebezpečím výbuchu, kde se vyskytují hořlavé kapaliny, plyny nebo prach. V elektrickém nářadí vznikají jiskry, které mohou zapálit prach nebo výpary.

c) Při používání elektrického nářadí je nutno zamezit přístupu dětí a dalších osob. Bude-li obsluha vyrušována, může ztratit kontrolu nad prováděnou činností.

### 2) ELEKTRICKÁ BEZPEČNOST

a) Vidlice pohyblivého přívodu elektrického nářadí musí odpovídat síťové zásuvce. Vidlice se nesmí nikdy jakýmkoliv způsobem upravovat. S nářadím, které má ochranné spojení se zemí, se nesmí používat žádné zásuvkové adaptéry. Vidlice, které nejsou znehodnoceny úpravami, a odpovídající zásuvky omezí nebezpečí úrazu elektrickým proudem.

b) Obsluha se nesmí tělem dotýkat uzemněných předmětů, jako např. potrubí, tělesa ústředního topení, sporáky a chladničky. Nebezpečí úrazu elektrickým proudem je větší, je-li vaše tělo spojeno se zemí.

c) Elektrické nářadí se nesmí vystavovat dešti, vlhku nebo moku. Vnikne-li do elektrického nářadí voda, zvyšuje se nebezpečí úrazu elektrickým proudem.

d) Pohyblivý přívod se nesmí používat k jiným účelům. Elektrické nářadí se nesmí nosit nebo tahat za přívod, ani se nesmí tahem za přívod odpojovat vidlice ze zásuvky. Přívod je nutné chránit před horkem, masnotou, ostrými hranami nebo pohyblivými částmi. Poškozené nebo zamotané přívody zvyšují nebezpečí úrazu elektrickým proudem.

e) Je-li elektrické nářadí používáno venku, musí se použít prodlužovací přívod vhodný pro venkovní použití. Používání prodlužovacího přívodu pro venkovní použití omezuje nebezpečí úrazu elektrickým proudem.

f) Používá-li se elektrické nářadí ve vlhkých prostorech, je nutné používat napájení chráněné proudovým chráničem (RCD). Používání RCD omezuje nebezpečí úrazu elektrickým proudem. Pojem „proudový chránič (RCD)“ může být nahrazen pojmem „hlavní jistič obvodu (GFCI)“ nebo „jistič unikajícího proudu (ELCB)“.

### 3) BEZPEČNOST OSOB

a) Při používání elektrického nářadí musí být obsluha pozorná, musí se věnovat tomu, co právě dělá, a musí se soustředit a střízlivě uvažovat. Elektrické nářadí se nesmí používat, je-li obsluha navavena nebo pod vlivem drog, alkoholu nebo léků. Chvilková nepozornost při používání elektrického nářadí může vést k vážnému poranění osob.

b) Používat osobní ochranné pracovní prostředky. Vždy používat ochranu očí. Ochranné pomůcky jako např. respirátor, bezpečnostní obuv s protiskluzovou úpravou, tvrdá pokrývka hlavy nebo ochrana sluchu, používané v souladu s podmínkami práce, snižují nebezpečí poranění osob.

c) Je nutno vyvarovat se neúmyslnému spuštění stroje. Je nutno se ujistit, že je spínač před zapojením vidlice do zásuvky a/nebo při připojování bateriové soupravy, zvedáním či přenášením nářadí v poloze vypnuto. Přenášení nářadí s prstem na spínači nebo zapojo-

vání vidlice nářadí se zapnutým spínačem může být příčinou nehod.

d) Před zapnutím nářadí je nutno odstranit všechny seřizovací nástroje nebo klíče. Seřizovací nástroj nebo klíč, který zůstane připevněn k otáčející se části elektrického nářadí, může být příčinou poranění osob.

e) Obsluha musí pracovat jen tam, kam bezpečně dosáhne. Obsluha musí vždy udržovat stabilní postoj a rovnováhu. To umožní lepší kontrolu nad elektrickým nářadím v nepředvídaných situacích.

f) Oblékat se vhodným způsobem. Nenosit volné oděvy ani šperky. Obsluha musí dbát, aby měla vlasy a oděv dostatečně daleko od pohyblivých částí. Volné oděvy, šperky a dlouhé vlasy mohou být zachyceny pohyblivými částmi.

g) Jsou-li k dispozici prostředky pro připojení zařízení k odsávání a sběru prachu, je nutno zajistit, aby se taková zařízení připojila a správně používala. Použití těchto zařízení může omezit nebezpečí způsobená vznikajícím prachem.

h) Obsluha nesmí dopustit, aby se kvůli rutinně, která vychází z častého používání nářadí, stala samolibou, a začala ignorovat zásady bezpečnosti nářadí. Neopatrná činnost může ve zlomku vteřiny způsobit závažné poranění.

### 4) POUŽÍVÁNÍ A ÚDRŽBA ELEKTRICKÉHO NÁŘADÍ

a) Elektrické nářadí se nesmí přetěžovat. Je nutné používat správné elektrické nářadí, které je určeno pro prováděnou práci. Správné elektrické nářadí bude lépe a bezpečněji vykonávat práci, pro kterou bylo konstruováno.

b) Nesmí se používat elektrické nářadí, které nelze zapnout a vypnout spínačem. Jakékoliv elektrické nářadí, které nelze ovládat spínačem, je nebezpečné a musí být opraveno.

c) Před jakýmkoliv seřizováním, výměnou příslušenství nebo před uskladněním elektrického nářadí je nutno vytáhnout vidlici ze síťové zásuvky a/nebo odejmout bateriovou soupravu z elektrického nářadí, je-li odnímatelná. Tato preventivní bezpečnostní opatření omezují nebezpečí nahodilého spuštění elektrického nářadí.

d) **Nepoužívané elektrické nářadí je nutno skladovat mimo dosah dětí a nesmí se dovolit osobám, které nebyly seznámeny s elektrickým nářadím nebo s těmito pokyny, aby nářadí používaly.** Elektrické nářadí je v rukou nezkušených uživatelů nebezpečné.

e) **Elektrické nářadí a příslušenství je nutno udržovat. Je třeba kontrolovat seřízení pohybujících se částí a jejich pohyblivost, soustředit se na praskliny, zlomené součásti a jakékoliv další okolnosti, které mohou ohrozit funkci elektrického nářadí. Je-li nářadí poškozeno, před dalším použitím je nutno zajistit jeho opravu. Mnoho nehod je způsobeno nedostatečně udržovaným elektrickým nářadím.**

f) **Řezací nástroje je nutno udržovat ostré a čisté. Správně udržované a naostřené řezací nástroje s menší pravděpodobností zachytí za materiál nebo se zablokují a práce s nimi se snáze kontroluje.**

g) **Elektrické nářadí, příslušenství, pracovní nástroje atd. je nutno používat v souladu s těmito pokyny a takovým způsobem, jaký byl předepsán pro konkrétní elektrické nářadí, a to s ohledem na dané podmínky práce a druh prováděné práce. Používání elektrického nářadí k provádění jiných činností, než pro jaké bylo určeno, může vést k nebezpečným situacím.**

h) **Rukojeti a úchopové povrchy je nutno udržovat suché, čisté a bez mastnot. Kluzké rukojeti a úchopové povrchy neumožňují v neočekávaných situacích bezpečné držení a kontrolu nářadí.**

## 5) POUŽÍVÁNÍ A ÚDRŽBA BATERIOVÉHO NÁŘADÍ

a) **Nářadí nabíjete pouze nabíječem, který je určen výrobcem. Nabíječ, který může být vhodný pro jeden typ bateriové soupravy, může být při použití s jinou bateriovou soupravou příčinou nebezpečí požáru.**

b) **Nářadí používejte pouze s bateriovou soupravou, která je výslovně určena pro dané nářadí. Používání jakýchkoli jiných bateriových souprav může být příčinou nebezpečí úrazu nebo požáru.**

c) **Není-li bateriová souprava právě používána, chráňte ji před stykem s jinými kovovými předměty jako jsou kancelářské sponky,**

**mince, klíče, hřebíky, šrouby, nebo jiné malé kovové předměty, které mohou způsobit spojení jednoho kontaktu baterie s druhým. Zkratování kontaktů baterie může způsobit popáleniny nebo požár.**

d) **Při nesprávném používání mohou z baterie unikat tekutiny; vyvarujte se kontaktu s nimi. Dojde-li k náhodnému styku s těmito tekutinami, opláchněte postižené místo vodou. Dostane-li se tekutina do oka, vyhledejte navíc lékařskou pomoc. Tekutiny unikající z baterie mohou způsobit záněty nebo popáleniny.**

e) **Bateriová souprava nebo nářadí, které je poškozeno nebo přestavěno, se nesmí používat. Poškozené nebo upravené akumulátory se mohou chovat nepředvídatelně, které může mít za následek oheň, výbuch nebo nebezpečí úrazu.**

f) **Bateriové soupravy nebo nářadí se nesmí vystavovat ohni nebo nadměrné teplotě. Vystavení ohni nebo teplotě vyšší než 130°C může způsobit výbuch.**

g) **Je nutno dodržovat všechny pokyny nabíjení a nenabíjet bateriovou soupravu nebo nářadí mimo teplotní rozsah, který je uveden v návodu k používání. Nesprávné nabíjení nebo nabíjení při teplotách, které jsou mimo uvedený rozsah, mohou poškodit baterii a zvýšit riziko požáru.**

## 6) SERVIS

a) **Opravy vašeho bateriového nářadí svěřte kvalifikované osobě, které bude používat identické náhradní díly. Tímto způsobem bude zajištěna stejná úroveň bezpečnosti nářadí jako před opravou.**

b) **Poškozené bateriové soupravy se nesmí nikdy opravovat. Oprava bateriových souprav by měla být prováděna pouze u výrobce nebo v autorizovaném servisu.**



Přístroj za chodu vytváří elektromagnetické pole, které může negativně ovlivnit fungování aktivních či pasivních lékařských implantátů (kardiostimulátorů) a ohrozit život uživatele. Před použitím tohoto nářadí se informujte u lékaře či výrobce implantátu, zda můžete s tímto přístrojem pracovat.

## IX. Údržba a servis řetězové pily

### ⚠ VÝSTRAHA

• Montážní či servisní (údržbové) úkony provádějte při odejmuté baterii z aku nářadí.



• Udržujte čisté větrací otvory motoru pily. Zanesené otvory brání proudění vzduchu do motoru, čímž není umožněno kvalitní chlazení a může dojít k požáru. Rovněž čistěte otvor přívodu oleje na řetěz, viz výše.

• Po ukončení práce pilu očistěte od pilin a prachu. K tomu použijte štětec, textilii nebo stlačený vzduch.

• Tělo pily nikdy nečistěte organickými rozpouštědly (např. na bázi acetonu), došlo by k poškození plastového krytu. K čištění lze použít hadřík namočený v roztoku saponátu. Zamezte však vniknutí kapalin do vnitřních částí pily.

### BROUŠENÍ ŘETĚZU

• Broušení řetězu doporučujeme nechat provést odborníkem (autorizovaným servisním střediskem), protože to vyžaduje zkušenost a znalosti. Neodborně provedené broušení by řetěz poškodilo. K broušení se používá speciální pilník na broušení řetězových pil. Brousí se ostré řezné segmenty řetězu vedením pilníku pod sklonem 30° vůči ostří segmentu a pilník se vede pouze 2-3 x jedním tahem ve směru sklonu ostří segmentu a nikoli tahem zpět. Princip broušení je uveden na obr. 20.

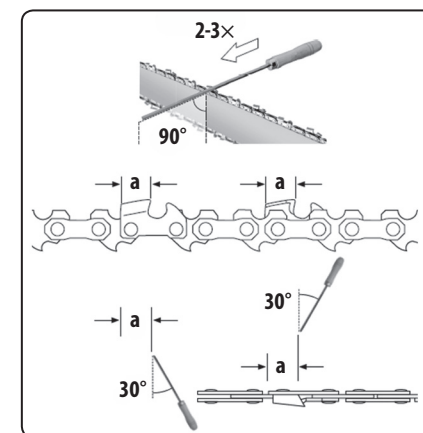

Obr. 20



Dolní strana lišty podléhá většímu opotřebení v důsledku přítaku řetězu na lištu při řezání, z tohoto důvodu se doporučuje lištu občas otočit, aby obě strany lišty byly opotřebovány stejnou měrou.

• Pokud se Vám závada nedaří odstranit, obraťte se na autorizovaný servis značky Extol® (seznam servisních míst naleznete na webových stránkách v úvodu návodu). K opravě musí být z bezpečnostních důvodů použity originální náhradní díly výrobce.

### NÁHRADNÍ DÍLY K ZAKOUPENÍ V PŘÍPADĚ POTŘEBY

• Řetěz a lišta společně: obj. č.: 8895740A

• V případě potřeby zakoupení pouze řetězu, je nezbytné jej zakoupit v obchodní síti s označením typu: Oregon® 91PX040X.

• V případě potřeby zakoupení nabíječky či baterie jsou objednávací čísla uvedena v tabulce 1.

## X. Bezpečnostní pokyny pro nabíječku a nabíjení

- Před nabíjením si přečtěte návod k používání.
- Nabíječka je určena pouze pro nabíjení uvnitř prostor. Je nutné ji chránit před deštěm, vysokou vlhkostí a teplotami nad 40°C.
- Nabíječka je určena k nabíjení pouze povolených modelů baterií a nesmí být použita k nabíjení jiných baterií nebo k jinému účelu.
- Zamezte používání nabíječky osobám (včetně dětí), jimž fyzická, smyslová nebo mentální neschopnost či nedostatek zkušeností a znalostí zabraňuje v bezpečném používání spotřebiče bez dozoru nebo poučení. Děti si se spotřebičem nesmějí hrát. Obecně se nebere v úvahu používání nabíječky velmi malými dětmi (věk 0-3 roky včetně) a používání mladšími dětmi bez dozoru (věk nad 3 roky a pod 8 let). Přípustí se, že těžce hendikepovaní lidé mohou mít potřeby mimo úroveň stanovenou touto normou (EN 60335-1 a EN 60335-2-29).
- Při nabíjení zajistíte větrání, neboť při nabíjení může dojít k úniku par, je-li baterie poškozena v důsledku špatného zacházení (např. v důsledku pádu).
- Nabíječku používejte v rozmezí okolní teploty 10°C až 40°C.
- Nabíječku, její napájecí kabel a zásuvkovou vidlici kabelu chraňte před mechanickým či tepelným poškozením.

## XI. Bezpečnostní pokyny pro baterii

- Baterii chraňte před deštěm, mrazem, vysokou vlhkostí, vysokými teplotami (nad 50°C), před mechanickým poškozením (nárazy a pády), nikdy baterii neotvírejte, nespalujte a nezkratujte. Baterii skladujte odejmutou z přístroje a skladujte ji plně nabitou a z důvodu udržení co nejdelší životnosti baterie, ji po několika měsících plně nabijte (po každých 6 měsících).
- Při mrazu nebo vysokých teplotách se výrazně snižuje kapacita baterie a baterii to poškozuje.
- Nabíjecí konektory baterie chraňte před znečištěním, deformací či jiným poškozením a před vodivým přemostěním kontaktů přelepením konektorů např. lepicí páskou, aby nedošlo k jejímu zkratování a následně k požáru či výbuchu.
- Zajistěte, aby si s baterií nehrály děti.

## XII. Význam značení a bezpečnostních výstrah uvedených na aku pile

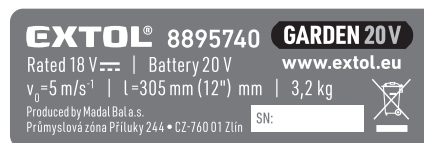

	Před použitím nabíječky si přečtěte návod k použití.
	Splňuje všechna příslušná ustanovení harmonizačních právních předpisů EU.
	Obsluha a další osoby v pracovní oblasti musí mít nasazené certifikované chrániče sluchu s dostatečnou úrovní ochrany.
	Obsluha a další osoby v pracovní oblasti musí mít nasazenou certifikovanou nárazu odolnou ochranu zraku s postranními kryty.
	Používejte certifikovanou ochranu dýchacích cest s dostatečnou úrovní ochrany. Vdechování prachu je zdraví škodlivé.
	Používejte certifikovanou ochranu hlavy s dostatečnou úrovní ochrany.
	Zajistěte dostatečný odstup osob v okolí od místa práce. Nebezpečí zásahu těla odletujícími objekty.

	Před montážními/servisními (údržbovými) úkony prováděnými na aku pile odejměte z aku pily baterii.
	Používejte ochranný pracovní oděv zahrnující ochranu rukou a nohou.
	Používejte pracovní ochrannou obuv s protismykovou podrážkou.
	Používejte pracovní ochranné rukavice.
	Nevystavujte dešti. Aku pilu chraňte před vniknutím vody do vnitřních částí stroje.
	Pilu přisadte spodní části opěrky ke kmeni a s lehkým přitlakem na přední rukojeť ji přetáčejte na opačnou stranu kmene, aby vodící lišta směřovala k zemi. Pohybem pily zpět přisadte opěrku níže ke kmeni a celý postup opakujte, dokud kmen nepřerížete. Na obrázcích na následujícím řádku je zakázaný způsob provedení zářezu z důvodu zvýšeného rizika zpětného vrhu.
	Zakázaný způsob provádění zářezu z důvodu zvýšeného rizika zpětného vrhu.
	Řetězovou pilu vždy držte oběma rukama.
	Neprovádějte zářez koncem vodící lišty - zvýšené riziko zpětného vrhu. Dávejte pozor na zpětný vrh řetězové pily.
	Směr otáčení řetězu vodící lišty.
	Elektroodpad, viz dále.
SN:	Na výrobku je uveden rok a měsíc výroby zařízení a číslo výrobní série.

Tabulka 3

## XIII. Význam značení na nabíječce a pokyny k použití

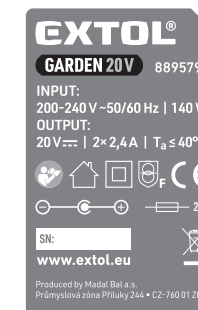

	Před použitím nabíječky si přečtěte návod k použití.
	Splňuje všechna příslušná ustanovení harmonizačních právních předpisů EU.
	Zařízení třídy ochrany II.
	Nabíječku lze používat pouze v místnosti. Nutno chránit před deštěm, vysokou vlhkostí a vniknutím vody.
	Bezpečnostní ochranný transformátor bezpečný při poruše.
	Polarita DC konektoru pro nabíjení baterie.
	Pojistka s uvedenou hodnotou proudu dle modelu nabíječky.
$T_a \leq 40^\circ\text{C}$	Okolní teplota pro nabíjení baterie.
Input:/Output:	Vstupní parametry/výstupní parametry.
	Elektroodpad, viz dále.
SN:	Na výrobku je uveden rok a měsíc výroby a číslo výrobní série.

Tabulka 4

## XIV. Význam značení na baterii a pokyny k použití



	Před použitím nabíječky si přečtěte návod k použití.
	Baterii nevystavujte přímému slunečnímu záření a teplotě nad 50°C.
	Baterii nespalujte.
	Zamezte kontaktu baterie s vodou a vysokou vlhkostí.
	Baterii nevyhazujte do směsného odpadu, viz dále odstavec likvidace odpadu.
20V	Svorkové napětí plně nabité baterie bez zatížení.
18V	Jmenovité svorkové napětí baterie při zatížení.
X000 mAh/XX Wh	Kapacita baterie/ Watthodinová zatížitelnost baterie.
SN:	Na výrobku je uveden rok a měsíc výroby baterie a číslo výrobní série.
IEC 62133-2:2017/UN 38.3	Normy a normativní technické specifikace, jejichž požadavky baterie splňují.

Tabulka 5

## XV. Skladování

### SKLADOVÁNÍ AKU NÁŘADÍ

- Očištěné aku nářadí skladujte na bezpečném suchém místě mimo dosah dětí a chraňte jej před mechanickým poškozením, přímým slunečním zářením, sálavými zdroji tepla, vysokou vlhkostí a vniknutím vody. **Před uskladněním aku nářadí z něj odejměte baterii.**

### SKLADOVÁNÍ BATERIE

- Baterii chraňte před deštěm, mrazem, vysokou vlhkostí, teplotami nad 50°C, před mechanickým poškozením (např. pádem) a nikdy ji neotvírejte, nespalujte. Před uskladněním aku nářadí z něj odejměte baterii a baterii plně nabijte. Z důvodu udržení co nejdelší životnosti baterie ji po několika měsících (nejdéle po šesti měsících) plně nabijte.
- Při mrazu nebo vysokých teplotách se výrazně snižuje kapacita baterie a baterii to poškozuje.**
- Kontakty baterie chraňte před znečištěním, deformací či jiným poškozením a zamezte vodivému přemostění kontaktů baterie přelepením konektorů např. lepicí páskou, aby nedošlo ke zkratování baterie, v jehož důsledku může dojít k požáru či výbuchu.
- Zajistěte, aby si s baterií či aku nářadím nehrály děti.

## XVI. Likvidace odpadu

- Obaly vyhodte do příslušného kontejneru na tříděný odpad.
- Nepoužitelná aku pila a nabíječka jsou elektrozařízení, která nesmějí být vyřazována do směsného odpadu, ale podle evropské směrnice (EU) 2012/19 musí být odevzdány k ekologické likvidaci/recyklaci na příslušná sběrná místa elektroodpadu.
- Před odevzdáním aku pily k likvidaci musí být z přístroje odejmuta baterie, která rovněž nesmí být vyhozena do směsného odpadu (směrnice 2006/66 ES), ale je nutné ji odevzdat k ekologické likvidaci do zpětného sběru baterií odděleně. Informace o sběrných místech obdržíte u prodávajícího nebo na místním obecním úřadě.



Li-ion

## XVII. Záruční doba (práva z vadného plnění)

- Na výrobek se vztahuje záruka (odpovědnost za vady) 2 roky od data prodeje. Požádá-li o to kupující, je prodávající povinen kupujícímu poskytnout záruční podmínky (práva z vadného plnění) v písemné formě dle zákona.

### ZÁRUČNÍ A POZÁRUČNÍ SERVIS

Pro uplatnění práva na záruční opravu zboží se obraťte na obchodníka, u kterého jste zboží zakoupili.

Pro pozáruční opravu se můžete také obrátit na náš autorizovaný servis.

Nejbližší servisní místa naleznete na [www.extol.cz](http://www.extol.cz). V případě dotazů Vám poradíme na servisní lince 222 745 130.

## ES Prohlášení o shodě

### Předmět prohlášení-model, identifikace výrobku:

#### Aku řetězová pila 20 V

Délka vodící lišty 305 mm, rychlost řetězu  $v_0 = 5$  m/s

#### Extol® Premium 8895740

(varianta s baterií a nabíječkou)

#### Extol® Premium 8895741

(varianta bez baterie a bez nabíječky)

**Výrobce Madal Bal a.s. • Bartošova 40/3, CZ-760 01 Zlín • IČO: 49433717**

prohlašuje,

že výše popsaný předmět prohlášení je ve shodě se všemi příslušnými ustanoveními harmonizačních právních předpisů Evropské unie: 2006/42 ES; (EU) 2011/65; (EU) 2014/30; 2000/14 ES. Toto prohlášení se vydává na výhradní odpovědnost výrobce.

### Harmonizované normy (včetně jejich pozměňujících příloh, pokud existují), které byly použity k posouzení shody a na jejichž základě se shoda prohlašuje:

EN 60745-1:2009, EN 60745-2-13:2009 do 13.03.2024; poté dle EN 62841-1:2015, EN 62841-4-1:2020; EN 55014-1:2017; EN 55014-2:2015; EN IEC 63000:2018; EN ISO 3744:2010, EN ISO 22868:2011.

Kompletaci technické dokumentace (2006/42 ES a 2000/14 ES) provedl Martin Šenkýř se sídlem na adrese společnosti Madal Bal a.s., Průmyslová zóna Příluky 244, 760 01 Zlín, Česká republika. Technická dokumentace (2006/42 ES, 2000/14 ES) je k dispozici na adrese společnosti Madal Bal, a.s. Postup posouzení shody (2006/42 ES, 2000/14 ES): Ověření jednotlivého zařízení notifikovanou osobou č.: 0197 TÜV Rheinland LGA Products GmbH, Tillystrasse 2, 90431 Nürnberg.

Naměřená hladina akustického výkonu zařízení reprezentujícího daný typ (2000/14 ES): 97,57 dB (A); nejistota  $K = \pm 3$  dB(A)

Garantovaná hladina akustického výkonu zařízení (2000/14 ES): 102 dB(A).

**Místo a datum vydání ES prohlášení o shodě:** Zlín 14.04.2020

Jménem společnosti Madal Bal, a.s.:

Martin Šenkýř  
člen představenstva společnosti

## Úvod

Vážený zákazník,

ďakujeme za dôveru, ktorú ste prejavili značke Extol® kúpou tohto výrobku.

Výrobok bol podrobený testom spoľahlivosti, bezpečnosti a kvality predpísaným normami a predpismi Európskej únie.

S akýmikoľvek otázkami sa obráťte na naše zákaznícke a poradenské centrum:

**www.extol.sk**

**Fax: +421 2 212 920 91 Tel.: +421 2 212 920 70**

**Distribútor pre Slovenskú republiku:** Madal Bal s.r.o., Pod gaštanmi 4F, 821 07 Bratislava

**Výrobca:** Madal Bal a. s., Průmyslová zóna Příluky 244, 76001 Zlín, Česká republika

**Dátum vydania:** 10. 11. 2020

## I. Charakteristika – účel použitia



Aku reťazová píla je určená na vykonávanie skracovacích rezov dreva, ako napr. rezanie tráv, stínanie stromov s primerane hrubým kmeňom, na odvetvovanie kmeňov, na rezanie kmeňov či hrubších vetiev na palivové drevo. Píla je vybavená kvalitnou značkovou vodiacu lištou a pílovou reťazou OREGON®.

- ✓ Aku reťazová píla je súčasťou radu aku náradia napájaného rovnakým typom batérie 20 V.
- ✓ Neprítomnosť napájacieho kábla poskytuje viac voľnosti pri práci.
- ✓ Nízka hmotnosť a malé rozmery píly zvyšujú komfort pri práci.
- ✓ Aku píla má pomerne nízku hlučnosť pri prevádzke, čo znižuje hlukovú záťaž obsluhy a okolia.



- ✓ Vďaka veľmi pomalému samovybíjaniu Li-ion batérie môže byť batéria pripravená na použitie aj dlho po nabití, navyše Li-ion batériu je možné dobiť kedykoľvek, nezávisle od úrovne nabitia bez toho, aby sa tým znižovala jej kapacita.



Batéria je vybavená ochranou proti úplnému vybitiu, ktoré ju poškodzuje. Táto ochrana neumožní pokles napätia batérie pod určitú hodnotu, ktorá je pre ňu škodlivá.



- ✓ Variant aku píly **Extol® Premium 8895741** sa dodáva bez batérie a nabíjačky za nižšiu predajnú cenu pre prípad, keď má používateľ batériu a nabíjačku už kúpenú s iným aku náradím.

- ✓ Variant aku píly **Extol® Premium 8895740** sa dodáva s Li-ion batériou 2 000 mAh, 20 V a nabíjačkou 2,4 A.



Nabíjačka **Extol® Premium 8895792** s nabíjacím prúdom **4,5 A** nabije batériu s kapacitou **2 000 mAh do 30 min.**, čo používateľovi umožní plynulú prácu s aku náradím v prípade, že má k dispozícii tieto batérie dve.







- ✓ Čas nabíjania batérie s kapacitou **2 000 mAh** alebo **4 000 mAh** s použitím nabíjačky s nabíjacím prúdom **2,4 A** alebo **4,5 A** je uvedený v tabuľke 1.



**Nabíjačka  
Extol®  
Premium  
8895791**

**Nabíjačka 2x 2,4 A umožňuje  
nabíjať 2 batérie súčasne.**

### GARDEN 20V

	 <b>2 000 mAh</b> Obj. číslo <b>8895780</b>	 <b>4 000 mAh</b> Obj. číslo <b>8895782</b>
 <b>2,4 A</b> Obj. číslo <b>8895790</b>	<b>1 hod.</b>	<b>2 hod.</b>
 <b>2x 2,4 A</b> Obj. číslo <b>8895791</b>	<b>1 hod.</b>	<b>2 hod.</b>
 <b>4,5 A</b> Obj. číslo <b>8895792</b>	<b>0,5 hod.</b>	<b>1 hod.</b>

Tabuľka 1

## II. Technická špecifikácia

<b>Označenie modelu (objednávacie číslo)</b>	<b>8895740</b> 1× Li-ion batéria 20 V 2 000 mAh (8895780) 1× nabíjačka 2,4 A (8895790) <b>8895741</b> (bez batérie a nabíjačky)
Max. svorkové napätie batérie bez zaťaženia	20 V DC
Menovité svorkové napätie batérie pri zaťažení	18 V DC
Dĺžka vodiacej lišty	305 mm (12")
Rezná dĺžka	250 mm (10")
Rýchlosť reťaze $v_0$	5 m/s
Špecifikácia reťaze	Oregon® 91PX040X
Špecifikácia lišty	Oregon® 100SDEA041 (Double guard)
Objem olejovej nádrže	130 ml
Hmotnosť s batériou 2 000 mAh	3,2 kg
Hmotnosť s batériou 4 000 mAh	3,5 kg
Hladina akustického tlaku $L_{pA}$ ; neistota K	86,57 dB (A); K = ± 3 dB (A)
Hladina akustického výkonu $L_{WA}$ ; neistota K	97,57 dB (A); K = ± 3 dB (A)
Garantovaná hladina akustického výkonu (2000/14 ES)	102 dB (A)
Hladina vibrácií na rukoväti (súčet troch osí); neistota K	
Predná rukoväť	$a_h$ 5,261 m/s <sup>2</sup> ; K = ± 1,5 m/s <sup>2</sup>
Zadná rukoväť	$a_h$ 5,458 m/s <sup>2</sup> ; K = ± 1,5 m/s <sup>2</sup>

- Deklarovaná súhrnná hodnota vibrácií a deklarovaná hodnota emisie hluku sa zmerala v súlade so štandardnou skúšobnou metódou a smie sa použiť na porovnanie jedného náradia s iným. Deklarovaná súhrnná hodnota vibrácií a deklarovaná hodnota emisie hluku sa smie takisto použiť na predbežné stanovenie expozície.

### VÝSTRAHA

- Emisia vibrácií a hluku počas skutočného používania náradia sa môže líšiť od deklarováných hodnôt v závislosti od spôsobu, akým sa náradie používa, najmä aký druh obrobku sa opracováva.
- Je nutné určiť bezpečnostné merania na ochranu obsluhujúcej osoby, ktoré sú založené na zhodnotení expozície v skutočných podmienkach používania (počítať so všetkými časťami pracovného cyklu, ako je čas, keď je náradie vypnuté a keď beží naprázdno okrem času spustenia).

## III. Súčasti a ovládacie prvky

### Obr. 1, pozícia – opis

- 1) Zadná rukoväť
- 2) Prevádzkový spínač
- 3) Uzáver olejovej nádrže
- 4) Predná rukoväť
- 5) Bezpečnostná brzda reťaze
- 6) Pílová reťaz
- 7) Vodiaca lišta
- 8) Matica na pripevnenie krytu hnacieho kolesa pílovej reťaze
- 9) Prstenec na úpravu napnutia pílovej reťaze
- 10) Kryt hnacieho kolesa pílovej reťaze a uloženia lišty
- 11) Okienko olejovej nádrže na kontrolu množstva oleja v nádrži
- 12) Batéria
- 13) Tlačidlá na odistenie batérie
- 14) Opierka na zapretie do dreva
- 15) Tlačidlo na odistenie prevádzkového spínača

### VÝSTRAHA

- Pred prípravou prístroja na použitie si prečítajte celý návod na použitie a ponechajte ho priložený pri výrobe, aby sa s ním obsluha mohla oboznámiť. Ak výrobok komukolvek požičiavate alebo ho predávate, priložte k nemu aj tento návod na použitie. Zamedzte poškodeniu tohto návodu. Výrobca nenesie zodpovednosť za škody či zranenia vzniknuté používaním prístroja, ktoré je v rozpore s týmto návodom. Pred použitím prístroja sa oboznámte so všetkými jeho ovládacími prvkami a súčastami a tiež so spôsobom vypnutia prístroja, aby ste ho mohli ihneď vypnúť v prípade nebezpečnej situácie. Pred použitím skontrolujte pevné upevnenie všetkých súčastí a skontrolujte, či nejaká časť prístroja, ako napr. bezpečnostné ochranné prvky nie sú poškodené, či zle nainštalované alebo či nechýbajú na svojom mieste. Takisto skontrolujte ochranný kryt

a DC konektory batérie a nabíjačky a tiež skontrolujte, či nabíjačka nemá poškodenú izoláciu napájacieho kábla či zásuvkovú vidlicu. Aku náradie, batériu, nabíjačku s poškodenými alebo chýbajúcimi časťami nepoužívajte a zaistite ich opravu či náhradu v autorizovanom servise značky Extol® – pozrite kapitolu Servis a údržba alebo webové stránky v úvode návodu.

## IV. Nabitie batérie

### VÝSTRAHY

- Model aku náradia sa smie používať iba s modelmi batérií uvedenými v tabuľke 1.
- Na nabíjanie batérií sa smú použiť iba modely nabíjačiek uvedené v tabuľke 1. Použitie iných batérií či nabíjačiek môže viesť k výbuchu či požiaru z dôvodu nevhodných výstupných parametrov.
- Pred pripojením nabíjačky k zdroju el. prúdu ju skontrolujte, či nie je poškodená. Takisto pred nabíjaním skontrolujte batériu. Poškodenú nabíjačku či batériu nepoužívajte a zaistite ich náhradu za bezchybný originálny kus od výrobcu.











### UPOZORNENIE

- Batériu nabíjajte v rozmedzí okolitej teploty 10 °C – 40 °C. Pri nabíjaní vzniká teplo, ktoré by pri vyššej okolitej teplote mohlo spôsobiť poškodenie batérie. Nízka okolitá teplota (pod 10 °C) pri nabíjaní batérií neprosieva.

- a) Batériu najprv zasunite do drážok nabíjačky.
- b) Pred pripojením nabíjačky k zdroju el. prúdu najprv skontrolujte, či napätie a frekvencia v zásuvke zodpovedajú 200 – 240 ~ 50/60 Hz. Nabíjačku je možné používať v tomto rozsahu napätia a pri uvedených frekvenciách.
- c) Proces nabíjania batérie bude signalizovaný blikaním zelenej kontrolky na nabíjačke. Ak bude na nabíjačke s vloženou batériou svietiť alebo blikať iba červená kontrolka, nabíjačku odpojte od zdroja napájania a batériu z nabíjačky vysuňte a vyčkajte 0,5 hod. alebo dlhšie, pretože jedna z príčin môže byť, že batéria bola vybitá a došlo k aktivácii elektronickej ochrany batérie proti úplnému vybitiu a je nutné nechať batériu zregenerovať, aby došlo k deaktivácii elektronickej ochrany batérie.

Plné nabitie batérie bude signalizované zelenou kontrolkou, ktorá bude trvalo (nepreušovane) svietiť. Ak je nabíjačka pripojená do zásuvky s el. prúdom bez batérie, bude svietiť iba červená kontrolka. Právo na zmenu vyššie uvedenej svetelnej signalizácie procesu nabíjania a plného nabitia batérie vyhradené. Úroveň nabitia batérie v priebehu nabíjania je možné zistiť stlačením tlačidla na batérii podľa počtu svietiacich LED diód na batérii.

#### ORIENTAČNÉ ČASY NABÍJANIA BATÉRIÍ

	 <b>2 000 mAh</b> Obj. číslo <b>8895780</b>	
 <b>2,4 A</b> Obj. číslo <b>8895790</b>		<b>1 hod.</b>
 <b>2x 2,4 A</b> Obj. číslo <b>8895791</b>		<b>1 hod.</b>
 <b>4,5 A</b> Obj. číslo <b>8895792</b>		<b>0,5 hod.</b>
	 <b>4 000 mAh</b> Obj. číslo <b>8895782</b>	
 <b>2,4 A</b> Obj. číslo <b>8895790</b>		<b>2 hod.</b>
 <b>2x 2,4 A</b> Obj. číslo <b>8895791</b>		<b>2 hod.</b>
 <b>4,5 A</b> Obj. číslo <b>8895792</b>		<b>1 hod.</b>

Tabuľka 2

d) Po nabití najprv odpojte nabíjačku od zdroja el. prúdu a potom z drážok nabíjačky vysuňte batériu po stlačení a pridržianí tlačidiel na batérii.

## V. Príprava aku píly na použitie

### ⚠ VÝSTRAHA

- Montážne či servisné (údržbové) úkony robte pri odobratej batérii z aku náradia.



### MONTÁŽ PÍLOVEJ REŤAZE

### ⚠ UPOZORNENIE

- Na inštaláciu či výmenu reťaze použijte kvalitné ochranné rukavice, aby nedošlo k poraneniu ostrými článkami reťaze.



1. Odskrutkujte maticu na pripevnenie krytu hnacieho kolesa v smere vyznačeného symbolu odomknutej visacej zámky (obr. 2A) a kryt odoberte (obr. 2B). Následne odoberte pílovú reťaz z hnacieho kolesa reťaze, k tomu môže byť nutné povoliť napnutie reťaze pootočením prstenca na úpravu napnutia pílovej reťaze (obr. 1, pozícia 9) v smere znamienka „-“.
2. Skontrolujte a vyčistite kanálik a najmä otvor na prívod oleja na reťaz a lištu. Otvor sa nachádza v drážke označenej šípkou podľa obr. 3. Na spriechodnenie otvoru privodu oleja na reťaz a lištu použite tenký drôtik alebo ihlu, pretože iba vyčistenie drážky od prachu nemusí byť na spriechodnenie otvoru dostačujúce.

### ⚠ UPOZORNENIE

- Kontrolu a čistenie otvoru na privádzanie oleja na reťaz a lištu robte po každom použití píly pred uskladnením alebo aspoň pred každým uvedením píly do prevádzky. Mastný prach môže otvor úplne upchať a reťaz sa potom nebude premazávať. Dôsledky nedostatočného alebo žiadneho premazávania reťaze sú uvedené nižšie. Postup na kontrolu funkcie automatického mazania reťaze je uvedený nižšie.
3. Na vodiacu lištu nasadíte pílovú reťaz najprv na oblú prednú časť lišty a potom až na bočné strany lišty (obr. 4). POZOR, pílovú reťaz je nutné na lištu nasadiť v správnej orientácii, inak nebude rezať. Rezné (ostré) články reťaze musia byť orientované v smere vyznačenej šípky otáčania reťaze podľa obr. 5. Správna orientácia rezných článkov je zobrazená symbolom so šípkou na vodiacej lište – obr. 5.

### ⚠ VÝSTRAHA

- Vždy na vodiacu lištu používajte pílovú reťaz s označením typu uvedeným v technickej špecifikácii a ktorá je v bezchybnom stave a je ostrá. Reťaz pred inštaláciou a pred každým použitím píly prezrite, či nie sú zjavné trhliny na jednotlivých článkoch alebo či nie sú narušené spoje medzi článkami. Poškodenú reťaz nepoužívajte a zaistite jej náhradu za typ uvedenú v technickej špecifikácii, inak hrozí pretrhnutie reťaze za prevádzky, ktoré môže viesť k zraneniu osôb. Takisto nepoužívajte tupú a už príliš vybrúsenú (slabú) reťaz. Tupá reťaz znižuje rezný výkon (reznú rýchlosť), reťaz a lišta sa potom viac prehrievajú a vedie to k rýchlejšiemu opotrebeniu lišty, reťaze a pohonnej jednotky. Používanie príliš vybrúsenej reťaze zvyšuje riziko jej pretrhnutia.

4. Zadnú voľnú časť reťaze nasadenej na vodiacej lište jednou rukou nasadíte na hnacie koleso píly, pričom druhou rukou pridržiujete lištu s reťazou. Pílová reťaz musí byť správne nasadená na hnacom kolese a lišta musí byť správne usadená na píle podľa obr. 6.
6. Kryt hnacieho kolesa nasadíte späť a zaistíte ho otáčaním matice (obr. 1, pozícia 8) v smere šípky uzamknutej visacej zámky. Maticu však celkom nedotáhajte, pretože je nutné upraviť napnutie reťaze otáčaním prstenca (obr. 1, pozícia 9).
7. Následne pootočením prstenca (obr. 1, pozícia 9) upravte napnutie. Otáčaním prstenca v smere šípky znamienka „+“ dôjde k napnutiu reťaze; otáčaním prstenca v smere šípky znamienka „-“ dôjde k uvoľneniu reťaze. Správne nastavenie napnutia reťaze overte praktickou skúškou zdvihnutím reťaze od lišty. Pri správnom napnutí pílovej reťaze by pri zdvihnutí reťaze mala spodná časť článkov reťaze zostať vo vodiacej lište, aby nedošlo k vyšmyknutiu reťaze z vodiacej drážky lišty za prevádzky, čo zodpovedá vzdialenosti cca 2 – 3 mm medzi vodiacou lištou a reťazovým článkom, pozrite obr. 7.
8. Ako posledný krok riadne dotiahnite maticu (obr. 1, pozícia 8) ochranného krytu.

### NAPLNENIE OLEJOVEJ NÁDRŽKY OLEJOM NA MAZANIE REŤAZE

- Odskrutkujte uzáver olejovej nádrčky (obr. 1, pozícia 3) a do nádoby nalejte olej určený na mazanie reťazových píľ. Odporúčame nádržku naplniť olejom približne do 3/4 objemu.
- Uzáver olejovej nádrčky naskrutkujte späť a primerane ho dotiahnite späť, aby nedochádzalo k úniku oleja z nádrčky pri naklonení píly.

### ⚠ VÝSTRAHA

- Prevádzka píly nie je možná bez oleja v olejovej nádrčke, pretože olej premazáva reťaz a lištu a tým znižuje trenie, zahrievanie a opotrebenie reťaze a lišty a takisto znižuje záťaž motora píly. Množstvo oleja v nádrčke pravidelne kontrolujte a olej doplňte skôr, než sa olejová nádržka vyprázdni.

➔ Do píly používajte iba olej určený na mazanie reťaze reťazových píľ. V žiadnom prípade sa nesmie použiť iný olej, pretože má iné vlastnosti, napr. menšiu viskozitu a priľnavosť a vplyvom veľkej rýchlosti reťaze by došlo pôsobením odstredivej sily k odstráneniu oleja z lišty a reťaze. Takisto sa nesmie použiť napr. vyžadený motorový olej, ktorý obsahuje jemný kovový prach z motora a takýto olej má brúsne vlastnosti, ktoré poškodzujú olejové čerpadlo a lištu. Nesmie sa tiež použiť potravinársky olej, pretože pri zahriatí má nižšiu viskozitu a stráca mazacie schopnosti a zaťažuje tak motor.

➔ Ak do píly použijete biologicky odbúrateľný olej pre reťazové píly, tak pokiaľ pílu nebudete po použití dlhší čas používať, olej z olejovej nádrčky vylejte, a pílu nechajte chvíľu v prevádzke naprázdno s pílovou lištou nasmerovanou k zemi, aby z čerpadla olej vytekol, pretože biooleje majú tendenciu rôsolovať a poškodilo by to olejové čerpadlo.

### ⚠ VÝSTRAHA

- Ak funkcia automatického mazania reťaze nefunguje alebo nefunguje správne, nechajte ju opraviť v autorizovanom servise značky Extol® (servisné miesta nájdete



v úvode návodu na použitie). Postup kontroly funkcie mazania reťaze je uvedený v odseku nižšie s názvom Kontrola funkcie automatického mazania reťaze. Olej sa musí na reťaz privádzať kontinuálne a nie je možné na reťaz nanášať olej potieraním pri odstavení píly z prevádzky alebo občasným polievaním reťaze olejom.

### ! VÝSTRAHA

- Pred použitím skontrolujte pevné upevnenie a nasadenie všetkých inštalovateľných súčastí a skontrolujte, či nejaká časť prístroja, ako napr. bezpečnostné ochranné prvky nie sú poškodené, zle nainštalované alebo či nechýbajú na svojom mieste. Prístroj s poškodenými alebo chýbajúcimi časťami nepoužívajte a zaistite jeho opravu v autorizovanom servise značky – pozrite kapitolu Servis a údržba.

### ZAPNUTIE/VYPNUTIE REŤAZOVEJ PÍLY

### ! VÝSTRAHA

- Pri používaní reťazovej píly používajte certifikovanú ochranu sluchu, zraku – najlepšie ochranu hlavy s tvárovým štítom, pevnú pracovnú obuv.

### ! UPOZORNENIE

- Pri práci s reťazovou pílou dodržujte všetky bezpečnostné pokyny uvedené v tomto návode na použitie a používajte certifikovanú ochranu sluchu, zraku, priliehavý pracovný odev vrátane ochrany rúk a nôh, pracovné rukavice a pracovnú obuv s protišmykovou podrážkou s dostatočnou úrovňou ochrany. Ak pracujete v miestach, kde je riziko pádu vetiev či kmeňov, používajte aj certifikovanú ochrannú prilbu. Všeobecne odporúčame používať aj ochranný tvárový štít. Používajte ochranu dýchacích ciest. Vdychovanie prachu je zdraviu škodlivé.



- Vždy dbajte na to, aby sa v pracovnom priestore nezdržiavali deti, iné osoby či zvieratá, pretože hrozí nebezpečenstvo poranenia odletujúcimi trieskami, pádom stromu či vetiev alebo prípadne letiacou pretrhnutou reťazou (priestor v osi vodiacej lišty).



- Pílu vždy pevne držte ľavou rukou za prednú rukoväť a pravou rukou za zadnú rukoväť podľa obr. 8.

### KONTROLA AKTIVÁCIE/DEAKTIVÁCIE RUČNEJ BRZDY REŤAZE

### ! UPOZORNENIE

- Pred uvedením píly do prevádzky overte, či nie je aktivovaná brzda pílovej reťaze podľa obr. 9, inak by nebolo možné pílu uviesť do prevádzky. Brzda pílovej reťaze slúži na zastavenie reťaze pri prípadnom spätnom vrhu píly.

### ZAPNUTIE

- Pílu uveďte do prevádzky stlačením tlačidla na odistenie prevádzkového spínača (obr. 1, pozícia 15) a potom stlačte prevádzkový spínač (obr. 1, pozícia 2).

### ! UPOZORNENIE

- Prevádzkový spínač nemá z bezpečnostných dôvodov tlačidlo na zaistenie prevádzkového spínača v zapnutej pozícii.
- Prevádzkový spínač z bezpečnostných dôvodov v stlačenej polohe nezaistujete na trvalý chod, napr. zaistením sťahovacou páskou.

### VYPNUTIE

- Pre vypnutie píly prevádzkový spínač uvoľnite.

### ! UPOZORNENIE

- Ak počas chodu píly bude zjavný neštandardný zvuk, vibrácie či chod, pílu ihneď vypnite a odstráňte príčinu neštandardného chodu. Ak je neštandardný chod spôsobený poruchou vnútri prístroja, jeho opravu zaistite v autorizovanom servise značky Extol® prostredníctvom obchodníka alebo sa obráťte priamo na autorizovaný servis (servisné miesta nájdete na webových stránkach v úvode návodu).

## Kontrola funkcie ručnej brzdy reťaze

### ! UPOZORNENIE

- Pred prácou s reťazovou pílou overte správne fungovanie ručnej brzdy reťaze. Brzda reťaze umožňuje pri spätnom vrhu alebo inej nebezpečnej situácii veľmi rýchle zastavenie reťaze.

1. Pílu uveďte do prevádzky.
2. Pri stlačení prevádzkového spínača (pri pohybe reťaze) aktivujte ručnú brzdú reťaze stlačením páky brzdy reťaze vpred podľa obr. 9, krok B. Aktiváciou ručnej brzdy reťaze musí dôjsť k zastaveniu pohybu reťaze.
3. Na deaktiváciu ručnej brzdy reťaze najprv uvoľnite prevádzkový spínač píly a potom páku brzdy reťaze prepnite späť podľa obr. 9, krok A.

### KONTROLA FUNKCIE AUTOMATICKÉHO MAZANIA REŤAZE

### ! UPOZORNENIE

- Pred začatím práce s reťazovou pílou vždy skontrolujte výšku hladiny oleja v olejovej nádrži a automatické mazanie reťaze píly.

1. Skontrolujte výšku hladiny oleja v olejovej nádrži a v prípade, že chýba, doplňte ho.
2. Pílu sprevádzkujte a obľú čast' vodiacej lišty umiestnite asi 15 cm pred biele pozadie (napr. papier).
3. Prejavom prebiehajúceho premazávania reťaze je olejová stopa objavujúca sa na svetlom pozadí vplyvom odstredivej sily pri pohybe pílovej reťaze. Pokiaľ sa neobjaví žiadna stopa po oleji, reťazovú pílu vypnite a vyčistite otvor na privádzanie oleja na reťaz a lištu. Pokiaľ sa vám danú záležitosť nedarí vyriešiť, obráťte sa na autorizovaný servis značky Extol® (kontaktné miesta v úvode návodu na použitie).

kusov dreva, napr. vetiev, môže ľahko spôsobiť ich vymrštenie a zranenie obsluhy či môže dôjsť k spätnému vrhu píly, a preto ich neodporúčame vykonávať.

2. Z dreva odstráňte nečistoty (napr. zeminu) a cudzie predmety (napr. klince, zarastené drôty a pod.). Zemina otupuje pílovú reťaz.
  3. Pílu uveďte do prevádzky.
  4. Pílu prisadte spodnou časťou opierky ku kmeňu (obr. 11) a s ľahkým prítlakom na prednú rukoväť ju pretáčajte na opačnú stranu kmeňa, aby vodiaca lišta smerovala k zemi. Pohybom píly späť prisadte opierku nižšie ku kmeňu a celý postup opakujte, kým kmeň neprežezete.
- Pílu nepretáčajte. Najúčinnnejšie rezanie dosiahnete, keď rýchlosť pohybu reťaze neklesne pretážením.
  - Ak potrebujete rezanie prerušiť, pílovú lištu z rezu vyberte za pohybu reťaze. V pokojovom stave môže dôjsť k zaklineniu lišty alebo reťaze v reze.

### SPRÁVNY SPÔSOB A NESPRÁVNE SPÔSOBY VYKONÁVANIA ZÁREZU DO DREVA

### ! VÝSTRAHA

- Ďalej v texte sú uvedené pokyny týkajúce sa správnych pracovných postupov pre základné stánanie, odvetvovanie a skrakovanie kmeňov.

### Správny spôsob a nesprávne spôsoby vykonávania zárezu

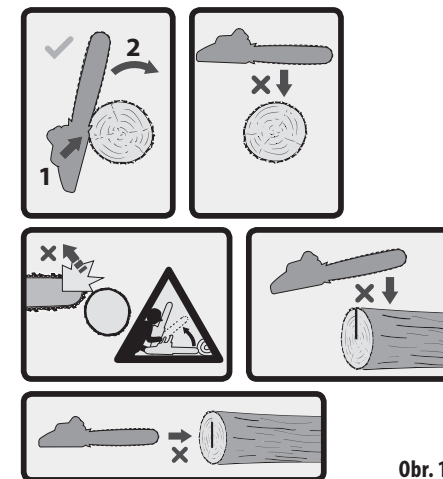

Obr. 12

## VI. Prevádzka aku píly

### REZANIE DREVA

1. Dlhšie kusy dreva pred rezaním podložte podľa obr. 10 tak, aby nedochádzalo k zvieraniu rezu. Kratšie kusy dreva zaistite umiestnením do kozlíka podľa obr. 10.

- Používateľ, ktorý pracuje s pílou prvýkrát alebo s minimom skúseností, by mal rezať kmene na kozlíku.

### ! UPOZORNENIE

- Ak nie sú metrové kusy dreva riadne narovnané a naskladané v kozlíku a zaistené zhora proti nežiaducemu pohybu či vymršteniu počas rezania, nesmú sa vykonávať skrakovacie rezy naskladaného dreva na seba. Vykonávanie skrakovacích rezov tenkých krivých

## VII. Bezpečnostné pokyny pre reťazové píly

### 1) Všeobecné bezpečnostné pokyny pre reťazovú pílu:

- Nedotýkajte sa žiadnou časťou tela pilovej reťaze, ak je reťazová píla v činnosti. Pred tým, než sa reťazová píla spustí, je nutné sa uistiť, že sa pilová reťaz ničoho nedotýka.**  
*Chvilka nepozornosti počas prevádzky reťazových pil môže spôsobiť, že sa oblečenie alebo telo obsluhy zachytí o pilovú reťaz.*
- Vždy je nutné držať reťazovú pílu pravou rukou za zadnú rukoväť a ľavou rukou za prednú rukoväť. Držanie reťazovej píly s obráteným usporiadaním rúk zvyšuje riziko poranenia osôb a nikdy sa nemá používať.**
- Reťazovú pílu je nutné držať iba za izolované úchopové povrchy, pretože pilová reťaz sa môže dotknúť skrytého vedenia. Dotyk pilových reťazi so „živým“ vodičom môže spôsobiť, že sa neizolované kovové časti reťazovej píly stanú „živými“ a môžu viesť k úrazu používateľa elektrickým prúdom.**
- Používať ochranu očí. Odporúčajú sa ďalšie pracovné prostriedky na ochranu sluchu, hlavy, rúk, dolných končatín a nôh.**  
*Zodpovedajúce ochranné pracovné prostriedky znižujú možnosť poranenia osôb odlietajúcimi úlomkami alebo náhodného dotyku s pilovou reťazou.*
- S reťazovou pílou sa nesmie pracovať na stroje, rebriku, streche alebo akomkoľvek nestabilnom podstavci. Práca s reťazovou pílou týmto spôsobom môže mať za následok vážne poranenie osôb.**
- Vždy je nutné zaujať správny postoj a pracovať s reťazovou pílou iba ak stojí obsluha na pevnom, bezpečnom a rovnom povrchu.**  
*Klzké alebo nestabilné povrchy môžu spôsobiť stratu rovnováhy alebo kontroly reťazovej píly.*
- Pri rezaní vetvy, ktorá je napnutá, je potrebné byť pripravený uskočiť nabok. Ak sa napätie vo vláknach dreva uvoľní, napnutá vetva môže udrieť obsluhu a/alebo odhodíť reťazovú pílu mimo kontroly.**

### h) Obsluha musí dbať na mimoriadnu opatrnosť pri rezaní krovia a mladých stromčekov.

*Tenký materiál môže zachytiť pilovú reťaz a šľahnúť smerom k obsluhu alebo ju vyviezť z rovnováhy.*

- Reťazová píla sa prenáša za prednú rukoväť, vypnutá a vzdialene od tela. Ak sa reťazová píla prenáša alebo skladuje, je nutné vždy nasadiť kryt vodiacej lišty. Správna manipulácia s reťazovou pílou obmedzí pravdepodobnosť náhodného dotyku s pohyblivou sa pilovou reťazou.**
  - Je nutné dodržiavať pokyny na mazanie, napínanie reťaze a výmenu vodiacej lišty a reťaze. Nesprávne napnutá alebo namazaná reťaz sa môže buď pretrhnúť, alebo zvýšiť možnosť spätného vrhu.**
  - Je nutné rezať iba drevo. Reťazová píla sa nesmie používať na účely, na ktoré nie je určená. Napríklad: reťazová píla sa nesmie používať na rezanie kovov, plastu, muriva alebo iných než drevených stavebných materiálov. Použitie reťazovej píly na činnosti iné, než na ktoré je určená, môže spôsobiť nebezpečnú situáciu.**
  - Je zakázané stínať stromy, kým obsluha nebude poznať riziká a vedieť, ako sa im vyhnúť. Pri stínaní stromu by mohlo dôjsť k vážnemu zraneniu obsluhy alebo okolostojacich.**
- 2) Príčiny spätného vrhu a spôsoby, ako mu môže obsluha zamedziť:**

Spätný vrh môže nastať, keď sa nos alebo špička vodiacej lišty dotkne predmetu, alebo keď sa drevo uzaviera a zovrie pilovú reťaz v reze.

Dotyk špičky v niektorých prípadoch môže spôsobiť náhlu spätnú reakciu, vrhnutie vodiacej lišty nahor a späť smerom k obsluhu.

Zovretie pilovej reťaze pozdĺž špičky vodiacej lišty môže vytlačiť vodiacu lištu rýchlo späť smerom k obsluhu.

Každá z týchto reakcií môže spôsobiť, že obsluha stratí kontrolu nad pílou, čo môže spôsobiť vážne poranenie osôb. Nespoliehajte výhradne na bezpečnostné zariadenia vstavané v píle. Používateľ reťazovej píly má podniknúť viac krokov, aby vykonával rezné práce bez nehody alebo zranenia.

Spätný vrh je dôsledkom zneužitia a/alebo nesprávneho používania reťazovej píly alebo nesprávnych pracovných postupov alebo podmienok a je možné mu zabrániť náležitým dodržiavaním ďalej uvedených opatrení:

- Náradie je potrebné držať pevne, pričom palce a prsty obopínajú rukoväti reťazovej píly, s oboma rukami na pile, a je nutné udržiavať správnu polohu tela a paže tak, aby bolo možné odolať silám spätného vrhu. Sila spätného vrhu môže kontrolovať obsluhu, ak dodržiava správne bezpečnostné opatrenia. Obsluhu nesmie reťazová píla spadnúť.**
- Je nutné nepresahovať a nerezať nad výšku ramena. Toto pomáha zabrániť nechcenému dotyku špičkou a dáva možnosť lepšej kontroly nad reťazovou pílou v neočakávaných situáciách.**
- Je nutné používať iba náhradné vodiace lišty a pilové reťaze špecifikované výrobcom. Nevhodné náhradné vodiace lišty a pilové reťaze môžu spôsobiť roztrhnutie reťaze a/alebo spätný vrh.**
- Dodržujte pokyny výrobcu na ostrenie a údržbu pilovej reťaze. Pokles výšky obmedzovacej pátky môže viesť k zvýšenému spätnému vrhu.**
- Pri odstraňovaní zaseknutého materiálu, skladovaní alebo oprave reťazovej píly je nutné dodržiavať všetky pokyny. Je potrebné sa uistiť, že je spínač vypnutý a batériová súprava je odňatá. Neočakávané spustenie reťazovej píly pri odstraňovaní zaseknutého materiálu alebo oprave môže viesť k vážnemu poraneniu osôb.**

### PRÍKLADY INŠTRUKCIÍ TÝKAJÚCICH SA VHODNÝCH TECHNÍK PRE ZÁKLADNÉ STÍNANIE, ODVETVOVANIE A SKRACOVANIE KMEŇOV

#### STÍNANIE STROMU

Ak činnosti, ako je priečne rezanie/skracovanie a stínanie, vykonávajú dve osoby alebo viac osôb v rovnakom čase, činnosti stínania sa majú oddeliť od činností týkajúcich sa priečného rezania/skracovania na vzdialenosť najmenej dvojnásobku výšky stínaného stromu. Stromy sa nemajú stínať takým spôsobom, ktorý by mohol ohroziť akúkoľvek osobu, zasiahnuť akúkoľvek verejnú sieť alebo spôsobiť škodu na majetku. Ak dôjde k dotyku stromu s akoukoľvek verejnou sieťou, má sa bezodkladne informovať príslušný prevádzkovateľ siete.

Obsluha reťazovej píly má stáť z hornej strany svahu, ak je pravdepodobné, že sa strom prevalí alebo sklzne dole zo svahu po tom, čo sa zotne.

Úniková cesta sa má napláňovať a vyčistiť, čo je nevyhnutné pred začiatkom rezania. Úniková cesta sa má rozširovať šikmo dozadu od predpokladanej priamky pádu, ako je zobrazené na obrázku obr. 13.

Pred začiatkom stínania sa vezme do úvahy prirodzený sklon stromu, umiestnenie dlhších vetiev a smer vetra, aby sa posúdilo, akým spôsobom bude strom padať.

Zo stromu sa odstránia nečistoty, kamene, uvoľnená kôra, klince, svorky a drôty.

#### SMEROVÝ ZÁREZ

Vykoná sa zárez do 1/3 priemeru stromu, kolmo na smer pádu, ako je znázornené na obr. 14. Najskôr sa vykoná spodný vodorovný zárez. To pomôže zabrániť zovretiu pilovej reťaze alebo vodiacej lišty pri vykonávaní druhého zárezu.

#### HLAVNÝ REZ

Vykoná sa hlavný rez najmenej o 50 mm vyššie, než je vodorovný zárez, ako je znázornené na obr. 14. Hlavný rez sa vedie rovnobežne k vodorovnému zárezu. Hlavný rez sa vykoná tak, aby zostal dostatok dreva (nedorez), ktorý funguje ako smerový záves. Nedorezané drevo zabraňuje pootočeniu stromu a pádu v zlom smere. Nerezte cez nedorez.

Ak sa dostane hlavný rez do blízkosti nedorezu, strom by mohol začať padať. Ak je akákoľvek možnosť, že by strom nemusel padnúť žiaducim smerom, alebo by sa mohol nakláňať dozadu a zovrieť pilovú reťaz, je potrebné zastaviť rezanie pred tým, než je hlavný rez ukončený, a použiť kliny z dreva, plastu alebo hliníka na otvorenie rezu a zhodenie stromu pozdĺž požadovanej priamky pádu.

Ak začína strom padať, je nutné odstrániť reťazovú pílu z rezu, zastaviť motor, položiť reťazovú pílu, a potom použiť napláňovanú únikovú cestu. Je potrebné byť ostražitý pred pádom horných vetiev a kontrolovať si pevné miesto na státie.

#### ODVETVOVANIE STROMU

Odvetvovanie je odstránenie vetiev z padnutého stromu. Pri odvetvovaní sa ponechajú dlhšie spodné vetvy, aby podopierali kmeň zo zeme. Malé vetvy sa odstraňujú jedným rezom, ako je zobrazené na obr. 15. Napnuté vetvy sa musia rezať zospodu nahor, aby sa zabránilo uviaznutiu reťazovej píly.

## PRIEČNE REZANIE/SKRACOVANIE KMEŇA

Priečne rezanie/skracovanie je rezanie kmeňa na kusy. Je dôležité sa uistiť, že je postoj obsluhy pevný a jej hmotnosť je rovnomerne rozložená na obe nohy. Ak je to možné, kmeň sa má zdvihnúť a podprieť s použitím vetiev, klad alebo klátov. Je nutné sa riadiť jednoduchými pokynmi na jednoduché rezanie.

Ak je kmeň podporený po celej dĺžke, ako je zobrazené na obr. 16, reže sa zhora (horný rez).

Ak je kmeň podporený na jednom konci, ako je zobrazené na obr. 17, reže sa 1/3 priemeru zo spodnej strany (spodný rez). Potom sa vykoná dokončovaci rez rezaním zhora, aby sa stretol s prvým rezom.

Ak je kmeň podporený na oboch koncoch, ako je zobrazené na obr. 18, reže sa 1/3 priemeru z hornej strany (horný rez). Potom sa vykoná dokončovaci rez rezaním zospodu spodných 2/3, aby sa stretol s prvým rezom.

Pri priečnom rezaní/skracovaní na svahu je nutné stáť vždy pri kmeni z hornej strany svahu, ako je zobrazené na obr. 19. Aby obsluha udržala absolútnu kontrolu v prípade „prerezávania materiálu“, je potrebné pri konci rezu uvoľniť tlak rezania bez toho, aby poľavil úchop obsluhy na rukovätiach **reťazovej píly**. Je nutné dbať na to, aby sa píla nedotkla zeme. Po ukončení rezania pred tým, než obsluha presunie **reťazovú pílu**, je potrebné počkať na zastavenie **pílovej reťaze**. Vždy je nutné pred presunom od stromu k stromu zastaviť motor.

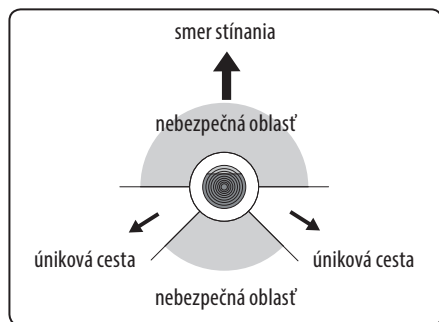

Popis stínania: únikové cesty, obr. 13

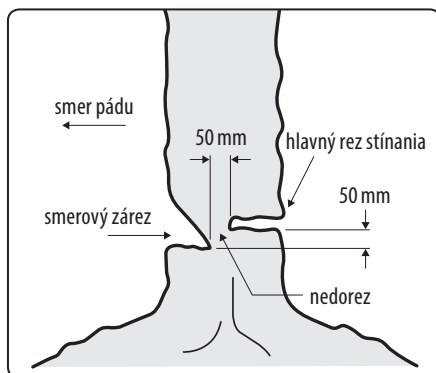

Popis stínania: podrezávanie, obr. 14

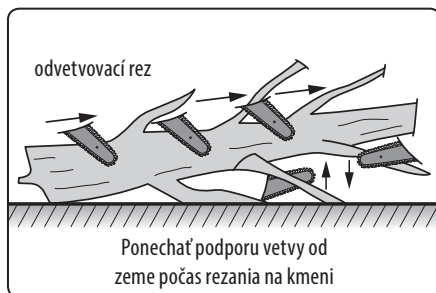

Odvetvovanie stromu, obr. 15

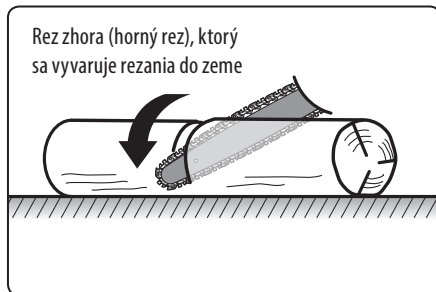

Kmeň podporený po celej dĺžke, obr. 16

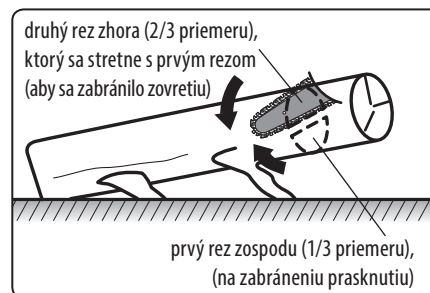

Kmeň podporený na jednom konci, obr. 17

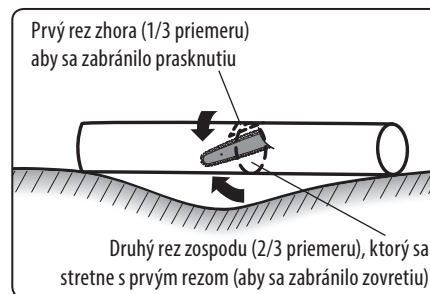

Kmeň podporený na oboch koncoch, obr. 18



Priečne rezanie/skracovanie kmeňa, obr. 19

## VIII. Všeobecné bezpečnostné pokyny pre elektrické náradie

### ⚠ VÝSTRAHA!

Je nutné prečítať všetky bezpečnostné pokyny, návod na používanie, obrázky a predpisy dodané s týmto náradím. Nedodržanie všetkých nasledujúcich pokynov môže viesť k úrazu elektrickým prúdom, k vzniku požiaru a/alebo k vážnemu zraneniu osôb.

Všetky pokyny a návod na používanie musíte uschovať, aby bolo možné do nich neskoršie nahliadnúť.

Výrazom „elektrické náradie“ vo všetkých ďalej uvedených výstražných pokynoch je myslené elektrické náradie napájané (pohyblivým prívodom) zo siete, alebo elektrické náradie napájané z batérií (bez pohyblivého prívodu).

### 1) BEZPEČNOSŤ PRACOVNÉHO PROSTREDIA

- Pracovisko je potrebné udržiavať v čistote a dobre osvetlené. Neporiadok a tmavé priestory bývajú príčinou nehôd.
- Nepoužívajte elektrické náradie v prostredí, kde hrozí nebezpečenstvo výbuchu, kde sa vyskytujú horľavé kvapaliny, plyny alebo prach. V elektrickom náradí vznikajú iskry, ktoré môžu zapáliť prach alebo výpary.
- Pri používaní elektrického náradia zabráňte v prístupe deťom a ďalším osobám. Ak budete rušení, môžete stratiť kontrolu nad vykonávanou činnosťou.

### 2) ELEKTRICKÁ BEZPEČNOSŤ

- Vidlice pohyblivého prívodu elektrického náradia musia vyhovovať sieťovej zásuvke. Vidlice sa nesmú žiadnym spôsobom upravovať. S náradím, ktoré má ochranné spojenie so zemou, sa nesmú používať žiadne zásuvkové adaptéry. Vidlice, ktoré nie sú znehodnotené úpravami a príslušné zásuvky obmedzia nebezpečenstvo úrazu elektrickým prúdom.
- Obsluha sa nesmie telom dotýkať uzemnených predmetov, ako je napr. potrubie, teleso ústredného vykurovania, sporáky a chladničky. Nebezpečenstvo úrazu elektrickým prúdom je väčšie, ak je vaše telo spojené so zemou.

- c) **Elektrické náradie nesmiete vystavovať dážďu, vlhku alebo aby bolo mokré.** Ak sa do elektrického náradia dostane voda, zvýši sa nebezpečenstvo úrazu elektrickým prúdom.
- d) **Pohyblivý prívod sa nesmie používať na iné účely.** Elektrické náradie sa nesmie nosiť alebo ťahať za prívod, ani sa NESMIE ťahom za prívod odpojovať vidlica zo zásuvky. Prívod je treba chrániť pred teplom, masťou, ostrými hranami alebo pohyblivými časťami. Poškodené alebo zamotané prívody zvyšujú nebezpečenstvo úrazu elektrickým prúdom.
- e) **Ak elektrické náradie používate vonku, používajte predlžovací kábel vhodný na vonkajšie použitie.** Používanie predlžovacieho prívodu na použitie vonku obmedzuje nebezpečenstvo úrazu elektrickým prúdom.
- f) **Ak používate elektrické náradie vo vlhkých priestoroch, používajte napájanie chránené prúdovým chráničom (RCD).** Používanie RCD obmedzuje nebezpečenstvo úrazu elektrickým prúdom. Pojem „prúdový chránič (RCD)“ môže byť nahradený pojmom „hlavný istič obvodu (GFCI)“ alebo „istič unikajúceho prúdu (ELCB)“.

### 3) BEZPEČNOSŤ OSÔB

- a) **Pri používaní elektrického náradia musí byť obsluha pozorná, musí sa venovať tomu, čo práve robí a musí sa sústrediť a trievo uvažovať.** Elektrické náradie sa nesmie používať, ak je obsluha unavená alebo pod vplyvom drog, alkoholu alebo liekov. Chvilková nepozornosť pri používaní elektrického náradia môže viesť k vážnemu poraneniu osôb.
- b) **Používať osobné ochranné pracovné prostriedky.** Vždy používajte ochranu očí. Ochranné pomôcky ako je napr. respirátor, bezpečnostná obuv s úpravou proti šmyku, tvrdá pokrývka hlavy alebo ochrana sluchu, používané v súlade s podmienkami práce, znižujú nebezpečenstvo poranenia osôb.
- c) **Musíte zabrániť neúmyselnému spusteniu stroja.** Uistite sa, či je spínač pred zapojením vidlice do zásuvky a/alebo pri pripájaní batériovej súpravy, zdvíhaním alebo prenášaním náradia v polohe vypnuté. Prenášanie náradia s prstom na spínači alebo zapájanie vidlice náradia do zapnutým spínačom môže byť príčinou nehôd.

- d) **Skôr ako náradie zapnete, odstráňte všetky nastavovacie nástroje alebo kľúče.** Nastavovací nástroj alebo kľúč, ktorý necháte pripájaný k otáčajúcej sa časti elektrického náradia, môže byť príčinou poranenia osôb.
- e) **Obsluha musí pracovať len tam, kde bezpečne dosiahne.** Obsluha musí vždy udržiavať stabilný postoj a rovnováhu. To umožní lepšiu kontrolu nad elektrickým náradím v nepredvídateľných situáciách.
- f) **Vhodne sa obliekajte.** Nepoužívajte voľné odevy ani šperky. Obsluha musí dbať na to, aby mala clasy a odev dostatočne ďaleko od pohyblivých častí. Voľné odevy, šperky a dlhé vlasy môžu zachytiť pohybujúce sa časti.
- g) **Ak sú k dispozícii prostriedky na pripojenie zariadenia na odsávanie a zachytávanie prachu, zaistíte, aby také zariadenia boli pripojené a správne používané.** Používanie týchto zariadení môže obmedziť nebezpečenstvo spôsobené vznikajúcim prachom.
- h) **Obsluha nesmie dopustiť, aby sa z dôvodu rutiny, ktorá vychádza z častého používania náradia, stala samolúbou a začala ignorovať zásady bezpečnosti náradia.** Neopatrná činnosť môže v zlomku sekundy spôsobiť závažné poranenie.

### 4) POUŽÍVANIE A ÚDRŽBA ELEKTRICKÉHO NÁRADIA

- a) **Elektrické náradie sa nesmie preťažovať.** Používajte správne elektrické náradie, ktoré je určené na vykonávanú prácu. Správne elektrické náradie bude lepšie a bezpečnejšie vykonávať prácu, na ktorú bolo skonštruované.
- b) **Nepoužívajte elektrické náradie, ktoré nejde zapnúť a vypnúť spínačom.** Každé elektrické náradie, ktoré nejde ovládať spínačom, je nebezpečné a musí byť opravené.
- c) **Pred akýmkoľvek nastavením, výmenou príslušenstva alebo pred uskladnením elektrického náradia je treba vytiahnuť vidlicu zo sieťovej zásuvky a/alebo odobrať batériovú súpravu z elektrického náradia, ak je odnímateľná.** Tieto preventívne bezpečnostné opatrenia obmedzujú nebezpečenstvo náhodného spustenia elektrického náradia.

- d) **Nepoužívané elektrické náradie uskladňujte mimo dosahu detí a nedovoľte osobám, ktoré neboli zoznamované s elektrickým náradím alebo s týmito pokynmi, aby náradie používali.** Elektrické náradie je v rukách neskusených užívateľov nebezpečné.
- e) **Elektrické náradie a príslušenstvo je nutné dodržiavať.** Kontrolujte nastavenie pohyblivých častí a ich pohyblivosť, zameriavajte sa na praskliny, zlomené súčasti a akékoľvek ďalšie okolnosti, ktoré by mohli ohroziť funkčnosť elektrického náradia. Ak je náradie poškodené, pred ďalším použitím zaistíte jeho opravu. Mnoho nehôd je spôsobených nedostatočnou údržbou elektrického náradia.
- f) **Rezacie nástroje je treba udržiavať ostré a čisté.** Správne udržiavané a nabrúsené rezacie nástroje sa zachytia alebo zablokujú o materiál s oveľa menšou pravdepodobnosťou a práca s nimi sa ľahšie kontroluje.
- g) **Elektrické náradie, príslušenstvo, pracovné nástroje atď. používajte v súlade s týmito pokynmi, takým spôsobom, aký je predpísaný pre konkrétne elektrické náradie, a to s ohľadom na dané podmienky práce a druh vykonávanej práce.** Používanie elektrického náradia na vykonávanie iných činností, než tých pre ktoré bolo určené, môže viesť k nebezpečným situáciám.
- h) **Rukoväte a povrchy na uchopenie je treba udržiavať suché, čisté a bez masnoty.** Šmyklivé rukoväte a povrchy na uchopenie neumožňujú v neočakávaných situáciách bezpečné držanie a kontrolu náradia.

### 5) POUŽÍVANIE A ÚDRŽBA BATÉRIOVÉHO NÁRADIA

- a) **Náradie nabíjajte iba nabíjačkou, ktorá je určená výrobcom.** Nabíjacie zariadenie, ktoré môže byť vhodné pre jeden typ batériovej súpravy, môže byť pri použití s inou batériovou súpravou príčinou vzniku požiaru.
- b) **Náradie používajte iba s batériovou súpravou, ktorá je výslovne určená pre dané náradie.** Používanie akýchkoľvek iných batériových súprav môže byť príčinou vzniku úrazu alebo požiaru.
- c) **Pokiaľ sa batériová súprava práve nepoužíva, chráňte ju pred stykom s inými kovovými**

predmetmi ako sú kancelárske sponky, mince, kľúče, klince, skrutky, alebo iné malé kovové predmety, ktoré môžu spôsobiť spojenie jedného kontaktu batérie s druhým. Skratovanie kontaktov batérie môže spôsobiť popálenie alebo požiar.

- d) **Pri nesprávnom používaní môžu z batérie uniknúť tekutiny; vyvarujte sa kontaktu s nimi.** Ak dôjde k náhodnému styku s týmito tekutinami, opláchnite postihnuté miesto vodou. Ak sa tekutina dostane do oka, vyhľadajte lekársku pomoc. Tekutiny unikajúce z batérie môžu spôsobiť zápal alebo popálenie.
- e) **Batériová súprava alebo náradie, ktoré je poškodené alebo prestavané, sa nesmie používať.** Poškodené alebo upravené akumulátory sa môžu chovať nepredvídateľne, a môžu tak spôsobiť oheň, výbuch alebo nebezpečenstvo úrazu.
- f) **Batériové súpravy alebo náradie sa nesmie vystavovať ohňu alebo nadmernej teplote.** Vystavenie ohňu alebo teplote vyššej ako 130°C môže spôsobiť výbuch.
- g) **Dodržiujte všetky pokyny pre nabíjanie a nenabíjajte batériovú súpravu alebo náradie mimo tepelný rozsah, ktorý je uvedený v návode na použitie.** Nesprávne nabíjanie alebo nabíjanie pri teplotách, ktoré sú mimo uvedený rozsah, môže spôsobiť poškodenie batérie a zvýšiť riziko požiaru.

### 6) SERVICE

- a) **Opravy vášho batériového náradia zverte kvalifikovanej osobe, ktorá bude používať identické náhradné diely.** Tak bude zaistená rovnaká úroveň bezpečnosti náradia, aká bola pred jeho opravou.
- b) **Poškodené batériové súpravy sa nesmú nikdy opravovať.** Oprava batériových súprav by mala byť vykonaná iba u výrobcu alebo v autorizovanom servise.



Prístroj za chodu vytvára elektromagnetické pole, ktoré môže negatívne ovplyvniť fungovanie aktívnych či pasívnych lekárskech implantátov (kardiostimulátorov) a ohroziť život používateľa. Pred používaním tohto náradia sa informujte u lekára alebo výrobcu implantátu, či môžete s týmto prístrojom pracovať.

## IX. Údržba a servis reťazovej pily

### ⚠ VÝSTRAHA

• Montážne či servisné (údržbové) úkony vykonávajte pri odobratej batérii z aku náradia.



• Udržujte čisté vetracie otvory motora pily. Zanesené otvory bránia prúdeniu vzduchu do motora, čím nie je umožnené kvalitné chladenie a môže dôjsť k požiaru. Takisto čistite otvor prívodu oleja na reťaz, pozrite vyššie.

• Po ukončení práce pilu očistite od pilín a prachu. Môžete použiť štetec, textíliu alebo stlačený vzduch.

• Telo pily nikdy nečistite organickými rozpúšťadlami (napr. na báze acetónu), došlo by k poškodeniu plastového krytu. Na čistenie je možné použiť handričku namočenú v roztoku saponátu. Zamedzte však vniknutiu kvapalín do vnútorných častí pily.

### BRÚSENIE REŤAZE

• Brúsenie reťaze odporúčame nechať vykonať odborníkom (autorizovaným servisným strediskom), pretože to vyžaduje skúsenosť a znalosti. Neodborne vykonané brúsenie by reťaz poškodilo. Na brúsenie sa používa špeciálny pilník na brúsenie reťazových píl. Brúšia sa ostré rezné segmenty reťaze vedením pilníka pod sklonom 30° voči ostriu segmentu a pilník sa vedie iba 2–3× jedným ťahom v smere sklonu ostria segmentu a nie ťahom späť. Princíp brúsenia je uvedený na obr. 20.

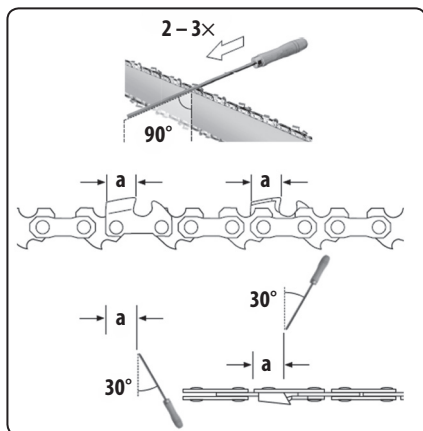

Obr. 20



Dolná strana lišty podlieha väčšiemu opotrebeniu v dôsledku prítaku reťaze na lištu pri rezaní, z tohto dôvodu sa odporúča lištu občas otočiť, aby obe strany lišty boli opotrebené rovnakou mierou.

• Pokiaľ sa vám poruchu nedarí odstrániť, obráťte sa na autorizovaný servis značky Extol® (zoznam servisných miest nájdete na webových stránkach v úvode návodu). Na opravu sa musia z bezpečnostných dôvodov použiť originálne náhradné diely výrobcu.

### DOSTUPNÉ NÁHRADNÉ DIELY V PRÍPADE POTREBY

- Reťaz a lišta spolu: obj. č.: 8895740A
- V prípade potreby kúpy iba reťaze je nevyhnutné ju kúpiť v obchodnej sieti s označením typu: Oregon® 91PX040X.
- V prípade potreby kúpy nabíjačky či batérie sú objednávacie čísla uvedené v tabuľke 1.

## X. Bezpečnostné pokyny pre nabíjačku a nabíjanie

- Pred nabíjaním si prečítajte návod na používanie.
- Nabíjačka je určená iba na nabíjanie vo vnútorných priestoroch. Je nutné ju chrániť pred dažďom, vysokou vlhkosťou a teplotami nad 40 °C.
- Nabíjačka je určená na nabíjanie iba povolených modelov batérií a nesmie sa použiť na nabíjanie iných batérií alebo na iný účel.
- Zamedzte používaniu nabíjačky osobám (vrátane detí), ktorým fyzická, zmyslová alebo mentálna neschopnosť či nedostatok skúseností a znalostí zabraňuje v bezpečnom používaní spotrebiča bez dozoru alebo poučenia. Deti sa so spotrebičom nesmú hrať. Všeobecne sa neberie do úvahy používanie nabíjačky veľmi malými deťmi (vek 0–3 roky vrátane) a používanie mladšími deťmi bez dozoru (vek nad 3 roky a pod 8 rokov). Pripúšťa sa, že ťažko hendikepovaní ľudia môžu mať potreby mimo úrovne stanovenej touto normou (EN 60335-1 a EN 60335-2-29).
- Pri nabíjaní zaistite vetranie, pretože pri nabíjaní môže dôjsť k úniku pár, ak je batéria poškodená v dôsledku zlého zaobchádzania (napr. v dôsledku pádu).



- Nabíjačku používajte v rozmedzí okolitej teploty 10 °C až 40 °C.
- Nabíjačku, jej napájací kábel a zásuvkovú vidlicu kábla chráňte pred mechanickým či tepelným poškodením.

## XI. Bezpečnostné pokyny pre batériu









- Batériu chráňte pred dažďom, mrazom, vysokou vlhkosťou, vysokými teplotami (nad 50 °C), pred mechanickým poškodením (nárazy a pády), nikdy batériu neotvárajte, nespálujte a neskratujte. Batériu skladujte odobratú z prístroja a skladujte ju plne nabitú a z dôvodu udržania čo najdlhšej životnosti batérie, ju po niekoľkých mesiacoch plne nabite (po každých 6 mesiacoch).
- Pri mraze alebo vysokých teplotách sa výrazne znižuje kapacita batérie a batériu to poškodzuje.
- Nabíjacie konektory batérie chráňte pred znečistením, deformáciou či iným poškodením a pred vodivým premostením kontaktov prelepením konektorov napr. lepiacou páskou, aby nedošlo k jej skratovaniu a následne k požiaru či výbuchu.
- Zaistite, aby sa s batériou nehrali deti.

## XII. Význam označení a bezpečnostných výstrah uvedených na aku pile

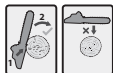

**EXTOL® 8895740 GARDEN 20V**  
 Rated 18 V  $\equiv$  Battery 20 V [www.extol.eu](http://www.extol.eu)  
 $v_p = 5 \text{ m/s}^{-1}$  |  $t = 305 \text{ mm (12")}$  mm | 3,2 kg  
 Produced by Madal Bata s.  
 Průmyslová zóna Příluky 244 • CZ-760 01 Zlín SN:







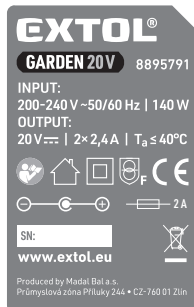

	Pred použitím nabíjačky si prečítajte návod na použitie.
	Spĺňa všetky príslušné ustanovenia harmonizačných právnych predpisov EÚ.
	Obsluha a ďalšie osoby v pracovnej oblasti musia mať nasadené certifikované chrániče sluchu s dostatočnou úrovňou ochrany.
	Obsluha a ďalšie osoby v pracovnej oblasti musia mať nasadenú certifikovanú nárazuvzdornú ochranu zraku s postrannými krytmí.
	Používajte certifikovanú ochranu dýchacích ciest s dostatočnou úrovňou ochrany. Vdychovanie prachu je zdraviu škodlivé.
	Používajte certifikovanú ochranu hlavy s dostatočnou úrovňou ochrany.
	Zaistite dostatočný odstup osôb v okolí od miesta práce. Nebezpečenstvo zásahu tela odletujúcimi objektmi.

	Pred montážnymi/servisnými (údržbovými) úkonmi vykonávanými na aku pílę odoberte z aku pily batériu.
	Používajte ochranný pracovný odev zahŕňajúci ochranu rúk a nôh.
	Používajte pracovnú ochrannú obuv s protišmykovou podrážkou.
	Používajte pracovné ochranné rukavice.
	Nevystavujte dažďu. Aku pílę chráňte pred vniknutím vody do vnútorných častí stroja.
	Pílę prisadte spodnou časťou opierky ku kmeňu a s ľahkým prítlakom na prednú rukoväť ju pretáčajte na opačnú stranu kmeňa, aby vodiaca lišta smerovala k zemi. Pohybom pily späť prisadte opierku nižšie ku kmeni a celý postup opakujte, kým kmeň neprerežete. Na obrázkoch na nasledujúcom riadku je zakázaný spôsob vykonania zárezu z dôvodu zvýšeného rizika spätného vrhu.
	Zakázaný spôsob vykonávania zárezu z dôvodu zvýšeného rizika spätného vrhu.
	Reťazovú pílę vždy držte oboma rukami.
	Nerobte zárez koncom vodiacej lišty – zvýšené riziko spätného vrhu. Dávajte pozor na spätný vrh reťazovej pily.
	Smer otáčania reťaze vodiacej lišty.
	Elektroodpad, pozrite ďalej.
SN:	Na výrobku je uvedený rok a mesiac výroby zariadenia a číslo výrobnej série.

Tabuľka 3

### XIII. Význam označenia na nabíjačke a pokyny na použitie



	Pred použitím nabíjačky si prečítajte návod na použitie.
	Spĺňa všetky príslušné ustanovenia harmonizačných právnych predpisov EÚ.
	Zariadenie triedy ochrany II.
	Nabíjačku je možné používať iba v miestnosti. Nutné chrániť pred dažďom, vysokou vlhkosťou a vniknutím vody.
	Bezpečnostný ochranný transformátor bezpečný pri poruche.
	Polarita DC konektora pre nabíjanie batérie.
	Poistka s uvedenou hodnotou prúdu podľa modelu nabíjačky.
T <sub>a</sub> ≤ 40 °C	Okolité teplota pre nabíjanie batérie.
Input:/Output:	Vstupné parametre/výstupné parametre.
	Elektroodpad, pozrite ďalej.
SN:	Na výrobku je uvedený rok a mesiac výroby a číslo výrobnej série.

Tabuľka 4

### XIV. Význam označení na batérii a pokyny na použitie



	Pred použitím nabíjačky si prečítajte návod na použitie.
	Batériu nevystavujte priamemu slnečnému žiareniu a teplote nad 50 °C.
	Batériu nespálujte.
	Zamedzte kontaktu batérie s vodou a vysokou vlhkosťou.
	Batériu nevyhadzujte do zmesového odpadu, pozrite ďalej osek likvidácie odpadu.
20V =	Svorkové napätie plne nabitej batérie bez zaťaženia.
18V =	Menovité svorkové napätie batérie pri zaťažení.
X000 mAh/ XX Wh	Kapacita batérie/watthodinová zaťažiteľnosť batérie.
SN:	Na výrobku je uvedený rok a mesiac výroby batérie a číslo výrobnej série.
IEC 62133-2:2017/UN 38.3	Normy a normatívne technické špecifikácie, ktorých požiadavky batérie spĺňajú.

Tabuľka 5

### XV. Skladovanie

#### SKLADOVANIE AKU NÁRADIA

- Očistené aku náradie skladujte na bezpečnom suchom mieste mimo dosahu detí a chráňte ho pred mechanickým poškodením, priamym slnečným žiarením, sálavými zdrojmi tepla, vysokou vlhkosťou a vniknutím vody. **Pred uskladnením aku náradia z neho odoberte batériu.**

#### SKLADOVANIE BATÉRIE

- Batériu chráňte pred dažďom, mrazom, vysokou vlhkosťou, teplotami nad 50 °C, pred mechanickým poškodením (napr. pádom) a nikdy ju neotvárajte, nespálujte. Pred uskladnením aku náradia z neho odoberte batériu a batériu plne nabite. Z dôvodu udržania čo najdlhšej životnosti batérie ju po niekoľkých mesiacoch (najdlhšie po šiestich mesiacoch) plne nabite.
- Pri mraze alebo vysokých teplotách sa výrazne znižuje kapacita batérie a batériu to poškodzuje.**
- Kontakty batérie chráňte pred znečistením, deformáciou či iným poškodením a zamedzte vodivému premosteniu kontaktov batérie prelepením konektorov napr. lepiacou páskou, aby nedošlo ku skratovaniu batérie, v ktorého dôsledku môže dôjsť k požiaru či výbuchu.
- Zaistite, aby sa s batériou či aku náradím nehrali deti.

### XVI. Likvidácia odpadu

- Obaly vyhodte do príslušného kontajnera na triedený odpad.
- Nepoužiteľná aku pila a nabíjačka sú elektrozariadenia, ktoré sa nesmú vyhadzovať do zmesového odpadu, ale podľa európskej smernice (EÚ) 2012/19 sa musia odovzdať na ekologickú likvidáciu/recykláciu na príslušné zberné miesta elektroodpadu.
- Pred odovzdaním aku pily na likvidáciu sa musí z prístroja odobrať batéria, ktorá sa takisto nesmie vyhodiť do zmesového odpadu (smernica 2006/66 ES), ale je nutné ju odovzdať na ekologickú likvidáciu do spätného zberu batérií oddelene. Informácie o zberných miestach dostanete u predávajúceho alebo na miestnom obecnom úrade.



Li-ion

## XVII. Záručná lehota (práva z chybného plnenia)

- Na výrobok sa vzťahuje záruka (zodpovednosť za chyby) 2 roky od dátumu predaja. Ak o to kupujúci požiada, je predávajúci povinný kupujúcemu poskytnúť záručné podmienky (práva z chybného plnenia) v písomnej forme podľa zákona.

### ZÁRUČNÝ A POZÁRUČNÝ SERVIS

Pre uplatnenie práva na záručnú opravu tovaru sa obráťte na obchodníka, u ktorého ste tovar zakúpili.

Pre opravu po uplynutí záruky sa tiež môžete obrátiť na náš autorizovaný servis.

Najbližšie servisné miesta nájdete na [www.extol.sk](http://www.extol.sk). V prípade, že budete potrebovať ďalšie informácie, poradíme Vám na: **Fax: +421 2 212 920 91 Tel.: +421 2 212 920 70 E-mail: servis@madalbal.sk**

## ES Vyhlásenie o zhode

**Predmet vyhlásenia – model, identifikácia výrobku:**

**Aku reťazová píla 20 V**

Dĺžka vodiacej lišty 305 mm, rýchlosť reťaze  $v_0 = 5$  m/s

**Extol® Premium 8895740**

(variant s batériou a nabíjačkou)

**Extol® Premium 8895741**

(variant bez batérie a bez nabíjačky)

**Výrobca Madal Bal a.s. • Bartošova 40/3 • CZ-760 01 Zlín • IČO: 49433717**

vyhlasuje,

že vyššie opísaný predmet vyhlásenia je v zhode so všetkými príslušnými ustanoveniami harmonizačných právnych predpisov Európskej únie: 2006/42 ES; (EÚ) 2011/65; (EÚ) 2014/30; 2000/14 ES.

Toto vyhlásenie sa vydáva na výhradnú zodpovednosť výrobcu.

**Harmonizované normy (vrátane ich pozmeňujúcich príloh, ak existujú),**

**ktoré sa použili na posúdenie zhody a na ktorých základe sa zhoda vyhlasuje:**

EN 60745-1:2009, EN 60745-2-13:2009 do 13.03.2024; potom podľa EN 62841-1:2015, EN 62841-4-1:2020; EN 55014-1:2017; EN 55014-2:2015; EN IEC 63000:2018; EN ISO 3744:2010, EN ISO 22868:2011.

Kompletizáciu technickej dokumentácie (2006/42 ES a 2000/14 ES) vykonal Martin Šenkýř so sídlom na adrese spoločnosti Madal Bal a.s., Priemyselná zóna Příluky 244, 760 01 Zlín, Česká republika.

Technická dokumentácia (2006/42 ES, 2000/14 ES) je k dispozícii na adrese spoločnosti Madal Bal, a.s.

Postup posúdenia zhody (2006/42 ES, 2000/14 ES): Overenie jednotlivého zariadenia notifikovanou osobou č.: 0197 TÜV Rheinland LGA Products GmbH, Tillystrasse 2, 90431 Nürnberg.

Nameraná hladina akustického výkonu zariadenia reprezentujúceho daný typ (2000/14 ES): 97,57 dB (A); neistota  $K = \pm 3$  dB(A)  
Garantovaná hladina akustického výkonu zariadenia (2000/14 ES): 102 dB(A).

**Miesto a dátum vydania ES vyhlásenia o zhode:** Zlín, 14. 4. 2020

V mene spoločnosti Madal Bal, a.s.:

Martin Šenkýř

člen predstavenstva spoločnosti

## Bevezető

Tisztelt Vevő!

Köszönjük Önnek, hogy megvásárolta az Extol® márka termékét!

A termék az idevonatkozó európai előírásoknak megfelelően megbízhatósági, biztonsági és minőségi vizsgálatoknak vetettük alá.

Kérdéseivel forduljon a vevőszolgálatunkhoz és a tanácsadó központunkhoz:

**www.extol.hu Fax: (1) 297-1270 Tel: (1) 297-1277**

**Gyártó:** Madal Bal a. s., Průmyslová zóna Příluky 244, 760 01 Zlín Cseh Köztársaság

**Forgalmazó:** Madal Bal Kft., 1173 Budapest, Régvám köz 2. (Magyarország)

**Kiadás dátuma:** 10. 11. 2020

## I. A készülék jellemzői és rendeltetése



Az akkus láncfűrészrel fákat lehet kivágni, ágakat és gallyakat lehet levágni, tűzfát lehet előkészíteni, farönköket, deszkákat vagy gerendákat lehet darabolni. A láncfűrész kertekben, és ház körüli munkákhoz lehet használni. A láncfűrészhez minőségi, OREGON® márkájú láncvezető lapot és láncot használtunk fel.

- ✓ Az akkus láncfűrész az azonos típusú, 20 V-os akkumulátorról működ-tethető kerti szerszámcsalád tagja.
- ✓ A hálózati vezeték hiánya biztosítja a mozgásszabadságot munka közben.
- ✓ A kis tömeg és a kis méretek megkönnyítik a láncfűrész használatát.
- ✓ Az akkus láncfűrész csendesen üzemel, nem terheli meg zajjal a készülék felhasználóját és környezetét.

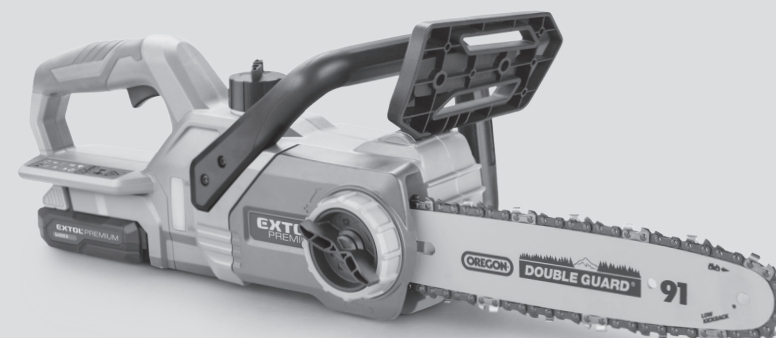

- ✓ A Li-ion akkumulátor alacsony önlemerülésének köszönhetően a készülék szinte bármikor használatra kész. A Li-ion akkumulátort bármilyen töltöttségi állapotból fel lehet tölteni, anélkül, hogy a kapacitása csökkenne.



Az akkumulátor védve van a mélylemerülés ellen. A védelem nem engedi, hogy az akkumulátor feszültsége egy meghatározott érték alá süllyedjen.



- ✓ Az **Extol® Premium 8895741** akkus láncfűrész akkumulátor és akkumulátortöltő nélkül forgalmazzuk, így kedvező áron vásárolható meg a fűnyíró, ha a vevőnek már van más, tőlünk származó akkus készüléke, kompatibilis akkumulátorral és akkumulátortöltővel.
- ✓ Az **Extol® Premium 8895740** akkus láncfűrészhez 2000 mAh kapacitású 20 V-os Li-ion akkumulátor, és 2,4 A töltőáramú akkumulátortöltő is tartozik.









Az **Extol® Premium 8895792 4,5 A-es** akkumulátortöltő **a 2000 mAh kapacitású akkumulátort 30 perc alatt feltölti**, így a felhasználó folyamatosan használhatja a fűnyírót, ha rendelkezik két ilyen akkumulátorral.

- ✓ A **2000 mAh** vagy **4000 mAh** kapacitású akkumulátorok **2,4 A-es** vagy **4,5 A-es** akkumulátortöltővel való töltési időit az 1. táblázat tartalmazza.



**Extol® Premium 8895791 akkumulátortöltő**

**2x 2,4 A-es akkumulátortöltő, 2 db akkumulátor egyidejű töltéséhez.**

GARDEN 20V		
	 <b>2000 mAh</b> Rend. szám: <b>8895780</b>	 <b>4000 mAh</b> Rend. szám: <b>8895782</b>
 <b>2,4 A</b> Rend. szám: <b>8895790</b>	<b>1 óra</b>	<b>2 óra</b>
 <b>2x 2,4 A</b> Rend. szám: <b>8895791</b>	<b>1 óra</b>	<b>2 óra</b>
 <b>4,5 A</b> Rend. szám: <b>8895792</b>	<b>0,5 óra</b>	<b>1 óra</b>

1. táblázat

## II. Műszaki specifikáció

Típuszám (rendelési szám)	8895740
	1 db Li-ion akkumulátor 20 V 2000 mAh (8895780) 1 db akkumulátortöltő 2,4 A (8895790)
	<b>8895741</b> (akkumulátor és akkumulátortöltő nélkül)
Akkumulátor kapocsfeszültsége terhelés nélkül	20 V DC
Terhelt akkumulátor kapocsfeszültsége	18 V DC
A vezetőlapp hosszúsága	305 mm (12")
Fűrészelési hosszúság	250 mm (10")
Lánc sebessége v <sub>0</sub>	5 m/s
Lánc típusa	Oregon® 91PX040X
Vezetőlapp típusa	Oregon® 100SDEA041 (Double guard)
Olajtartály térfogata	130 ml.
Tömeg (2000 mAh akkumulátorral)	3,2 kg
Tömeg (4000 mAh akkumulátorral)	3,5 kg
Akusztikus nyomás L <sub>PA</sub> , pontatlanság K	86,57 dB(A); K= ±3 dB(A)
Akusztikus teljesítmény L <sub>WA</sub> , pontatlanság K	97,57 dB(A); K= ±3 dB(A)
Garantált akusztikus teljesítményszint (2000/14/EK)	102 dB(A)
Rezgésérték (három tengely eredője); pontatlanság K	
elülső fogantyún	a <sub>h</sub> 5,261 m/s <sup>2</sup> ; K= ± 1,5 m/s <sup>2</sup>
hátsó fogantyún	a <sub>hv</sub> 5,458 m/s <sup>2</sup> ; K= ± 1,5 m/s <sup>2</sup>

- A feltüntetett eredő rezgésérték és a deklarált zajszint szabvány szerinti módszerekkel lett megmérve, és felhasználható az adott elektromos kéziszerszám más kéziszerszámokkal való összehasonlításához. A feltüntetett rezgésértéket és a deklarált zajszintet fel lehet használni a géppel való munkavégzés okozta terhelések előzetes meghatározásához.

### ⚠ VESZÉLY!

- A készülék által okozott rezgés- és zajterhelés mértéke a szerszám tényleges használata során eltérhet a deklarált értékektől, és függ a készülék használati módjától, az alkalmazott betétszerszámtól és különösen a megmunkált munkadarab anyagától.
- A felhasználó személyi védelme érdekében esetleg biztonsági méréseket kell végrehajtani a tényleges terhelések meghatározásához az adott feltételek között, és figyelembe kell venni azokat az időket is, amikor a készülék ki van kapcsolva, vagy amikor be van kapcsolva, de nincs használva.



### III. A készülék részei és működtető elemei

#### 1. ábra. Tételszámok és megnevezések

- 1) Hátsó fogantyú
- 2) Működtető kapcsoló
- 3) Olajtartály sapka
- 4) Első fogantyú
- 5) Lánccbiztonsági fém
- 6) Fűrészlánc
- 7) Lánccvezető lap
- 8) Lánckerék fedél rögzítő anyja
- 9) Lánccszívó gyűrű
- 10) Lánckerék és lánccvezető takaró fedél
- 11) Olajtartály kémlelő nyílás, az olajmennyiség ellenőrzéséhez
- 12) Akkumulátor
- 13) Akkumulátor-kioldó gomb
- 14) Támasz a lánccfűrész megtámasztásához
- 15) Működtető kapcsoló kioldó gomb

#### FIGYELMEZTETÉS!

A készülék használatba vétele előtt a jelen útmutatót olvassa el és a készülék közelében tárolja, hogy a felhasználók bármikor el tudják olvasni. Amennyiben a terméket eladja vagy kölcsönadja, akkor a termékkel együtt a jelen használati útmutatót is adja át. A használati útmutatót védje meg a sérülésektől. A gyártó nem vállal felelősséget a termék rendeltetésétől vagy a használati útmutatótól eltérő használat miatt bekövetkező károkért. A készülék első bekapcsolása előtt ismerkedjen meg alaposan a működtető elemek és a tartozékok használatával, a készülék gyors kikapcsolásával (veszély esetén). A használatba vétel előtt mindig ellenőrizze le a készülék és tartozékai, valamint a védő és biztonsági elemek sérülésmentességét, a készülék helyes összeszerelését. Ellenőrizze le az akkumulátor burkolatának és DC aljzatának, az akkumulátortöltőnek és vezetékének, valamint a csatlakozódugónak

a sérülésmentességét. Amennyiben sérülést vagy hiányt észlel, akkor az akkus készüléket, az akkumulátort és az akkumulátortöltőt ne használja. A készüléket Extol® márkaszervizben javíttassa meg, illetve itt vásárolhat a készülékhez pótalkatrészeket vagy tartozékokat (lásd a karbantartás és szerviz fejezetben, továbbá a weblapunkon).

### IV. Az akkumulátor töltése

#### FIGYELMEZTETÉSEK

- Az akkus készüléket csak az 1. táblázatban feltüntetett akkumulátorokról lehet üzemeltetni.
- Az akkumulátorok töltéséhez csak az 1. táblázatban feltüntetett akkumulátortöltőket lehet használni. Más gyártóktól származó vagy eltérő típusú töltő és akkumulátor használata balesetet (pl. tüzet, robbanást) okozhat.
- Az akkumulátortöltő hálózathoz csatlakoztatása előtt ellenőrizze le az akkumulátortöltő sérülésmentességét. A töltés megkezdése előtt az akkumulátort is ellenőrizze le. Ha az akkumulátortöltő sérült, akkor azt ne használja, vásároljon új és eredeti akkumulátortöltőt.

#### FIGYELMEZTETÉS!











Az akkumulátor töltése közben a környezeti hőmérséklet legyen 10 °C és 40 °C között. A töltés közben hő keletkezik, a túl magas hőmérséklet az akkumulátor meghibásodását okozhatja. A túl alacsony hőmérsékleten (10 °C alatt) való töltés nincs jó hatással az akkumulátorra.

- a) Az akkumulátort dugja az akkumulátortöltő hornyába.
- b) Az akkumulátortöltő elektromos hálózathoz való csatlakoztatása előtt ellenőrizze le, hogy a hálózati feszültség megfelel-e a típuscímkén feltüntetett tápfeszültségnek (200-240 V~, 50/60 Hz). Az akkumulátortöltő csak az előző feszültségtartományban megfelelő tápfeszültséghez csatlakoztatható.
- c) Az akkumulátor töltésének a folyamatát a zöld LED villogása jelzi ki. Amennyiben az akkumulátor akkumulátortöltőbe helyezése után csak a piros LED villog (vagy világít), akkor az akkumulátortöltőt váltsa le az elektromos hálózatról és az akkumulátort vegye ki a töltőből, majd hagyja körülbelül 0,5 órát pihenni az

akkumulátort, mert előfordulhat, hogy az akkumulátorban bekapcsolt a teljes lemerülés elleni védelem. Az akkumulátorban a regenerálás befejezése után kikapcsol az akkumulátor védelme, az akkumulátor ismét tölthető lesz.

Az akkumulátor teljes feltöltését a zöld LED folyamatos világítása jelzi ki. Ha az akkumulátortöltőt akkumulátor nélkül csatlakoztatja az elektromos hálózathoz, akkor csak a piros LED világít. Fenntartjuk a jogot arra, hogy az akkumulátor és a töltő kijelzései eltérjenek a fentiekétől. A töltés közben az akkumulátor töltöttségi állapotának a megállapításához nyomja meg a gombot az akkumulátoron. A világító LED-ek száma utal a töltöttségre.

#### AZ AKKUMULÁTOROK TÖLTÉSI IDEJE

		<b>2 000 mAh</b> Rend. szám: <b>8895780</b>
	<b>2,4 A</b> Rend. szám: <b>8895790</b>	<b>1 óra</b>
	<b>2x 2,4 A</b> Rend. szám: <b>8895791</b>	<b>1 óra</b>
	<b>4,5 A</b> Rend. szám: <b>8895792</b>	<b>0,5 óra</b>
		<b>4 000 mAh</b> Rend. szám: <b>8895782</b>
	<b>2,4 A</b> Rend. szám: <b>8895790</b>	<b>2 óra</b>
	<b>2x 2,4 A</b> Rend. szám: <b>8895791</b>	<b>2 óra</b>
	<b>4,5 A</b> Rend. szám: <b>8895792</b>	<b>1 óra</b>

#### 2. táblázat

d) Az akkumulátor feltöltése után akkumulátortöltő vezetékét húzza ki a fali aljzataból, nyomja meg az akkumulátoron a kioldó gombot, és az akkumulátort vegye ki az akkumulátortöltőből.

### V. Az akkus lánccfűrész előkészítése a használathoz

#### FIGYELMEZTETÉS!

- A készüléken végzett bármilyen munka (szerszámcseré, szerelés, karbantartás, tisztítás stb.) megkezdése előtt az akkumulátort vegye ki a készülékből.



#### A LÁNCCFÜRÉSZ ÖSSZESZERELÉSE

#### FIGYELMEZTETÉS!

- A láncc felrakása vagy levétele közben használjon vágásnak ellenálló minőségi védőkesztyűt, ellenkező esetben a láncc sérülést okozhat.



1. A láncckerék fedelet rögzítő anyát a nyitott lakat felé mutató nyíl irányába forgassa el (2A. ábra), majd a fedelet vegye le (2B. ábra). A lánccot vegye le a láncckerékről. Előfordulhat, hogy a láncckerék levételéhez a lánccszívó gyűrűt (1. ábra 9-es tétel) a „-” irányba el kell forgatni a láncc elazításához.
2. Ellenőrizze le és tisztítsa meg az olajat a láncchoz, valamint a vezetőlaphoz továbbító csatornát és az adagoló furatot. Az adagoló furatot a csatornában található (nyílal megjelölt pont a 3. ábrán). Az adagoló furatot vékony dróttal vagy tüvel tisztítsa ki, a csatorna kitisztítása nem elegendő, az olaj adagolása csak akkor biztosított, ha a furatot is tisztá.

#### FIGYELMEZTETÉS!

Az olaj adagoló furatot tisztítását a lánccfűrész minden eltárolása előtt hajtsa végre, továbbá minden használatba vétel előtt ellenőrizze le a furatot és szükség szerint tisztítsa ki. Az olajos por a furatot eltömíti, aminek következtében a láncc kenése megszűnik. A nem megfelelő kenéssel (vagy a kenés teljes hiányával) később foglalkozik az útmutató. A láncc automatikus kenésének az ellenőrzését lásd később.

3. A vezetőlapot a talajra merőlegesen fogja meg, majd a lánccot először a vezetőlapp végén helyezze be a hornyba, a lánccot ezt követően tegye a vezetőlapp hosszanti hornyába (4. ábra). FIGYELEM! A lánccot helyes fogállással kell a vezetőlappra felhelyezni,

ellenkező esetben a lánc nem fűrészel! A láncszem vágó éle legyen elől (figyelembe véve a lánc mozgási irányát). Lásd a nyilat a vezetőlapon (5. ábra). A láncszem helyes tájolását a vezetőlapon található ábra és nyíl mutatja (5. ábra).

### **⚠ FIGYELMEZTETÉS!**

- **A vezetőlapra csak a műszaki adatoknál feltüntetett rendelési számú, tökéletes állapotban lévő és élezett láncot szereljen fel. A láncot a használatba vétel előtt ellenőrizze le, azon nem lehet sérülés vagy deformáció, repedés vagy szegecshiba. Sérült láncot használni tilos. Vásároljon új láncot a műszaki adatoknál megadott paraméterekkel. A sérült lánc elszakadhat és súlyos sérülést is okozhat.**
- **Ne használjon életlen vagy jelentős mértékben elkopott (sokszor élezett) láncot. Az életlen lánc csökkenti a fűrészelési teljesítményt, megterheli a motort, és erős felmelegedést okoz a láncon és a vezetőlapon.**
- **A túl sokszor élezett és kopott lánc elszakadhat.**

4. A lánc szabad végét (a láncvezető gép felőli végén) az egyik kezével helyezze fel a lánckerékre (a másik kezével tartsa a láncvezető lapot). A láncszemek üljenek be a lánckerék fogaiba, majd a vezetőlapot is tegye a készülékre (6. ábra).
6. A lánckerék fedelet tegye fel a készülékre, majd a fedélrögzítő anyával (1. ábra 8-as tétel) rögzítse (az anyát a zárt lakatra mutató nyíl irányába forgassa el). Az anyát még ne húzza meg teljesen, mert még be kell állítani a lánc megfelelő feszességét is, a gyűrű (1. ábra 9-es tétel) segítségével.
7. A gyűrű (1. ábra 9-es tétel) elforgatásával állítsa be a lánc feszességét.  
A gyűrű „+” nyíl irányba forgatásával a lánc feszessége növelhető, „-” irányba forgatásával a lánc feszessége csökkenthető. A lánc megfelelő feszességének az ellenőrzéséhez a láncot emelje meg a vezetőlapban. Akkor helyes a lánc feszességének a beállítása, ha a láncot megemelve a hégaz nem nagyobb 2-3 mm-nél (lásd a 7. ábrát). Ebben az esetben a lánc fogaik nem csúsznak ki a vezetőlap hornyából.
8. Végül jól húzza meg a fedél rögzítő anyát (1. ábra 8-as tétel).

## **A LÁNCKENŐ OLAJ BETÖLTÉSE A TARTÁLYBA**

- Az olajtartály záródugó (1. ábra, 3-as tétel) kicsavarása után, az olajtartályba töltsön lánckenő olajat. A tartályba kb. 3/4 részig töltsön csak olajat.
- Az olajtartály záródugót húzza meg annyira, hogy a készüléket megdöntve ne szivároгjon ki az olaj a tartályból.

### **⚠ FIGYELMEZTETÉS!**

- A láncfűrész nem üzemeltesse, ha a tartályban nincs olaj, mert kenés nélkül a lánc és a láncvezető lap erősen felmelegszik, valamint a motort is nagyobb terhelés éri. Az olaj mennyiségét rendszeresen ellenőrizze le, rendszeresen töltsön be olajat a tartályba. Az olajtartály nem lehet üres.

➔ **Az olajtartályba csak lánckenő olajat töltsön be. Nem szabad más típusú olajokat használni, mert az eltérő tulajdonságok miatt (pl. kisebb viszkozitás vagy tapadási képesség stb.) a lánc és a horony kenése nem lesz biztosított. Tilos használni motorolajat tölteni a tartályba, mert az olaj apró fémszemcséket tartalmaz, amelyek erősen koptatják a láncot és a vezetőlap hornyát, továbbá a szivattyú alkatrészeit. A tartályba továbbá nem szabad étolajat sem beönteni, mert a felmelegedés hatására a viszkozitása csökken, az olaj lerepül a láncról és megszűnik a kenés.**

➔ **Ha biológiai úton lebomló lánckenő olajat használ, és a fűrész hosszabb ideig nem fogja használni, akkor az eltárolás előtt az olajat a tartályból öntse ki, majd a gépet rövid időre kapcsolja be és a vezetőlapot fordítsa a talaj felé (hogy a szivattyú kinyomja az összes olajat). Az ilyen fajta olajok ugyanis kocsyonysodásra hajlamosak, ami kenési problémákat okozhat.**

### **⚠ FIGYELMEZTETÉS!**

- Ha a láncfűrész nem működik az automatikus lánckenés, akkor a gépet vigye Extol® márkaszervizbe javításra (a szervizek jegyzékét a használati útmutató elején feltüntetett honlapunkon találja meg). A lánckenés ellenőrzési folyamatát az automatikus lánckenéssel foglalkozó fejezetben találja meg (lásd később). Az olajat folyamatosan kell adagolni a láncre, a gépet nem szabad úgy üzemeltetni, hogy időközönként kézzel megkeni a láncot és a vezetőhornyot.

### **⚠ VESZÉLY!**

- A használatba vétel előtt mindig ellenőrizze le a készülék és tartozékai, valamint a védő és biztonsági elemek sérülésmertességét, a készülék helyes összeszerelését, a csavarkötések meghúzását stb. Amennyiben sérülést vagy hiányt észlel, akkor a készüléket ne kapcsolja be. A készüléket márkaszervizben javíttassa meg (lásd a karbantartás és szerviz fejezetet).

## **A LÁNCFŰRÉSZ BE- ÉS KIKAPCSOLÁSA**

### **⚠ FIGYELMEZTETÉS!**

- A láncfűrész használata közben viseljen tanúsítvánnyal rendelkező munkavédelmi eszközöket: fülvédőt, arcvédő pajzsot (favágó sisakot), csúszásmentes védőcipőt.

### **⚠ FIGYELMEZTETÉS!**

- A láncfűrész használata közben viselje az előírt munkavédelmi eszközöket: fülvédő, arcvédő pajzs (védőszemüveg), testre simuló munkaruha, védőkesztyű, sisak, csúszásmentes védőcipő. Csak megfelelő tanúsítványokkal rendelkező munkavédelmi eszközöket használjon. Ágak vagy gallyak leesésének a kockázata esetén viseljen fejevédő sisakot is. Ajánljuk sisakra szerelt arcvédő pajzs használatát. A légutak védelme érdekében viseljen porszűrő maszkot. A poros levegő belégzése káros az egészségre.



- A fűrészelés megkezdése előtt a munkaterületről küldjön el minden illetéketlen személyt (különösen a gyerekeket és állatokat), mert az elrepülő forgácsok, a kidőlő fa, vagy a leeső gallyak sérülést okozhatnak. Különösen veszélyes a lánc síkja.

- A láncfűrész mindig két kézzel fogja meg, a bal kezével az első, a jobb kezével a hátsó fogantyúnál (8. ábra).



## **A FÉK MŰKÖDÉSÉNEK AZ ELLENŐRZÉSE**

### **⚠ FIGYELMEZTETÉS!**

- A bekapcsolás előtt ellenőrizze le, hogy nincs-e aktív a lánccfék (lásd a 9. ábrát). Ellenkező esetben a készüléket nem lehet bekapcsolni. A lánccfék visszarúgás esetén azonnal lefékezi a láncot.

## **BEKAPCSOLÁS**

- A lánccfék bekapcsolásához előbb nyomja be a véletlen indítást meggátoló gombot (1. ábra, 15-ös tétel), majd a működtető kapcsolót (1. ábra, 2-es tétel).

### **⚠ FIGYELMEZTETÉS!**

- A működtető kapcsolót biztonsági okokból nem lehet bekapcsolt állapotban rögzíteni.
- A működtető kapcsolót benyomott állapotban rögzíteni tilos (pl. ragasztószalaggal).

## **KIKAPCSOLÁS**

- A kikapcsoláshoz a működtető kapcsolót engedje el.

### **⚠ FIGYELMEZTETÉS!**

- Ha a használat közben szokatlan jelenséget észlel: zaj, rezgés stb. akkor a készüléket azonnal kapcsolja le és próbálja megállapítani a jelenség okát. Amennyiben a jelenség a készülék hibájára utal, akkor a készüléket az Extol® márkaszervizben javíttassa meg (a szervizek jegyzékét az útmutató elején feltüntetett honlapunkon találja meg). A gép javítását az eladó üzletben vagy a márkaszervizben rendelje meg.

## **A lánccfék működésének az ellenőrzése**

### **⚠ FIGYELMEZTETÉS!**

- A lánccfék használatba vétele előtt ellenőrizze le a lánccfék megfelelő működését. A lánccfék pl. visszarúgás vagy más veszélyes helyzetekben gyorsan lefékezi a láncot.

1. A lánccfék részét kapcsolja be.
2. A működtető kapcsolót tartsa benyomva (a lánccfék fut), majd aktiválja a lánccféket (a lánccfék kar előre nyomásával). Lásd a 9. ábra „B” lépését. A lánccfék aktiválása után a lánccfék azonnal le kell fékeződjön.

3. A láncfék kikapcsolásához előbb engedje el a működető kapcsolót, majd a láncfék kart húzza hátra. Lásd a 9. ábra „A” lépését.

#### AZ AUTOMATIKUS LÁNCKENÉS ELLENŐRZÉSE

##### ⚠ FIGYELMEZTETÉS!

- A láncfűrész használatba vétele előtt mindig ellenőrizze le az olaj mennyiségét az olajtartályban, valamint az automatikus lánckenést.

1. Ha az olajtartályban kevés az olaj, akkor töltsön olajat a tartályba.
2. A láncfűrész kapcsolja be és a vezetőlap vége elé, kb. 15 cm-es távolságban, tegyen egy fehér papírlapot.
3. Az olajkenés akkor megfelelő, ha a papírlapon egy idő után kis olajfoltok lesznek láthatók (a kenőolaj a centrifugális erő hatására elrepül a láncról). Ha a papírlapon nem keletkeznek olajfoltok, akkor a kenés nem megfelelő. Kapcsolja le a láncfűrész és tisztítsa ki az olajadagoló furatot és csatornát. Amennyiben a tisztítással nem tudja helyreállítani a megfelelő kenést, akkor forduljon Extol® márkaszervizhez. A szervizek jegyzékét a használati útmutató elején feltüntetett honlapunkon találja meg.

## VI. Az akkus láncfűrész használata

#### FAANYAGOK FÜRÉSZELESE

1. A hosszú faanyagokat támassza alá úgy, hogy a fűrészelés helyén ne keletkezzen szorító erő a fában (lásd a 10. ábrát). A rövidebb darabokat tegye állványba vagy fogja be (lásd a 10. ábrát).

- Ha nincs kellő tapasztalata, akkor a fűrészre váró faanyagokat állványra tegye fel.

##### ⚠ FIGYELMEZTETÉS!

- A nem megfelelően alátámasztott vagy állványba helyezett fa fűrészése közben a lánccal megdobhatja a fűrészelt faanyagot, vagy a faanyag beszoríthatja a láncot, illetve az elfűrészelt faanyag ellenőrizetlen módon elmozdulhat. Vékony és görbe faanyagok fűrészése esetén a lánccal eldobhatja a levágott gallyakat, amelyek személyi sérülést okozhatnak, illetve a lánccal beakadása a fűrészgép visszarúgását is okozhatja.

2. A faanyagról távolítsa el a szennyeződések (pl. földet), illetve abból szedje ki a fém tárgyakat (szegket, csavarokat drótokat stb.). A föld a lánccal kopását okozza.
3. A láncfűrész kapcsolja be.
4. A láncfűrész a fogazott támasz alsó fogánál támassza a rönknek (11. ábra), majd az első fogantyút finoman nyomva mártsa bele a láncot a rönkbe és folytassa a vezetőlap lefelé mozgását a rönk átfűrészeléséig. Ha a rönk átmérője nagyobb, akkor előfordulhat, hogy a fűrészelés több lépésben kell végrehajtani, a fogazott támasz szükség szerint lejjebb támassza meg a rönköt.
  - A láncfűrész ne nyomja túl nagy erővel. A legkényelmesebben akkor működik a láncfűrész, ha a fordulatszám nem csökken a fűrészelés során.
  - Ha a fűrészelés meg kívánja szakítani, akkor a láncfűrész úgy emelje ki a rönkből, hogy a lánccal még mozogjon. Ha a lánccal mozgása leáll, akkor a lánccal vagy a vezetőlap elakadhat a fűrészelési hézagban.

#### HELYES ÉS HELYTELEN FÜRÉSZELESI MÓDOK

##### ⚠ FIGYELMEZTETÉS!

- A fadóntéshez, a gallyazáshoz és a fatörzsek darabolásához kapcsolódó utasításokat lejjebb találja meg.

#### Helyes és helytelen fűrészelési módok

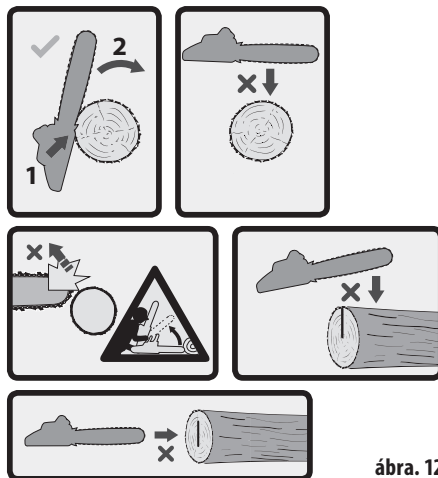

ábra. 12

## VII. Biztonsági utasítások a láncfűrész használatához

#### 1) Általános biztonsági előírások a láncfűrész használatához

- a) A működő láncfűrész semmilyen testrészével se érintse meg. A láncfűrész bekapcsolása előtt ellenőrizze le, hogy a lánccal semmihez se érjen hozzá. Egy apró figyelmetlenség is elég ahhoz, hogy működő láncfűrész lánca elkapja a ruháját, vagy valamilyen testrészét.
- b) A láncfűrésznek a hátsó fogantyúját a jobb kezével, az első fogantyúját a bal kezével fogja meg. A fordított gépfogás nagyobb sérülési kockázatot jelent a gépkezelőre, ezért ennek alkalmazását nem javasoljuk.
- c) A láncfűrész csak a szigetelt fogantyúfelületekenél fogja meg, ha olyan munkákat végez, amelyek során a lánccal kívülről nem látható, feszültség alatt álló vezetékeket vághat át. Ha a lánccal egy feszültség alatt álló vezetékekhez ér, akkor a láncfűrész fém részei szintén feszültség alá kerülnek, ami áramütést okozhat.
- d) Használjon védőszemüveget. Láncfűrész használata közben megfelelő munkavédelmi eszközök használatával védje a fejét, a kezét, a lábát és a fülét. A megfelelő védelmi eszközök viselése megvédi a gépkezelőt az elrepülő tárgyak, vagy a fűrészlánc véletlen megérintése okozta sérülésektől.
- e) A láncfűrészrel fán, létrán, tetőn vagy más nem stabil tárgyon állva dolgozni tilos. A nem stabil munkahelyzet súlyos sérülések forrása lehet.
- f) Munka közben álljon biztosan és stabilan a lábán, a láncfűrész csak szilárd, biztonságos és egyenes felületen használja. A csúszós és nem stabil felületeken, pl. létrán elveszítheti egyensúlyát, ezzel a láncfűrész feletti uralmát is.
- g) A befeszült ágak fűrészése közben legyen készen arra, hogy szükség esetén elugorjon. A befeszült ágak fűrészése közben az ág csapódása sérülést okozhat, és/vagy kiütheti a kezéből a láncfűrész.

- h) Bokrok vagy vékony és fiatal fák fűrészését különösen óvatosan végezze. A vékony faanyag csapódása sérülést illetve stabilitásvesztést okozhat, továbbá kiütheti a kezéből a láncfűrész.

- i) A lekapcsolt láncfűrész az első fogantyúnál megfogva szállítsa és tartsa távol a testétől. A szállítás és tárolás közben a láncvédő tokot húzza fel a vezetőlapra. A láncfűrész helyes megfogásával és szállításával megelőzheti az éles lánccal okozta sérüléseket.

- j) Tartsa be a kenési és lánccsisztási, valamint vezetőlap és lánccsere előírásokat. A rosszul megkent és megfeszített lánccsal elszakadhat, illetve növeli a visszarúgás veszélyét.

- k) A láncfűrészrel csak faanyagokat fűrészelt. A láncfűrész a rendeltetésétől eltérő célokra használni tilos. Ne használja a láncfűrész műanyagok, falak, vagy más, nem faanyagok fűrészeléséhez. A láncfűrész rendeltetésétől eltérő célokra való használata veszélyes helyzeteket teremthet.

- l) Fákat csak akkor vágjon ki, ha tisztában van az összes lehetséges kockázattal és tudja előzni a veszélyeket. A fa kivágása súlyos személyi sérüléseket okozhat. Küldje el az illetéktelen személyeket a közelből.

#### 2) A gép visszarúgása és a visszarúgás elleni védelem

A visszarúgás akkor alakul ki, ha a lánccal vezető vége hozzáér egy tárgyhöz, vagy amikor a fa összezárul és a fűrészlánc beszorul a vágatba.

Ez időnként villámgyors visszaható reakciót okoz, melynek hatására a lánccal vezető felfelé és vissza, a gépkezelő felé mozdul el.

Amennyiben a lánccal beszorul a lánccal vezető vége mentén, a lánccal vezető gyorsan, a gépkezelő felé mozdulhat el.

Ezen reakciók bármelyikének hatására előfordulhat, hogy a gépkezelő elveszíti a lánccal vezető felett az uralmat, ami a kezelő vagy a közelben állók súlyos személyi sérülését okozhatja. Ne bízva rá magát teljes egészében a lánccal vezetőbe épített biztonsági berendezésekre és eszközökre! A lánccal vezető kezelőként egyébként intézkedéseket is kell tennie ahhoz, hogy

a fűrészelési munkákat sebesülés és baleset nélkül hajtsa végre.

A visszarúgást a gép helytelen használata, illetve a helyes munkafolyamatok és munkakörülmények be nem tartása okozza. Ez a jelenség a következő intézkedések betartásával elkerülhető.

- Tartsa szorosan, két kézzel megfogva a láncfűrész fogantyúit, a fogantyúkat az ujjaiával és a hüvelykujjával fogja közre, a testét és a karjait hozza olyan helyzetbe, amelyben fel tudja venni a visszaütő erőket.** *Megfelelő óvatossági intézkedések megtétele esetén uralkodni tud a visszarúgások felett. A láncfűrész nem engedje el.*
- Ne fűrészeljen és a gépet ne használja vállmagasság felett.** *Ezzel megelőzheti a láncvezető véletlen hozzáérését a munkadarabhoz (vagy más tárgyhoz), és váratlan helyzetekben jobban tud uralkodni a láncfűrész felett.*
- Kizárólag csak a gyártó által jóváhagyott és specifikált pót láncvezetőket és láncokat használjon a gépen.** *A nem megfelelő és idegen pót láncvezetők és láncok a lánc szakadását okozhatják, vagy erőteljesebb visszarúgást eredményezhetnek.*
- Tartsa be a gyártó előírásait a lánc élesítésével és karbantartásával kapcsolatban.** *A láncszemek kopása növeli a visszarúgás kockázatát.*
- A beragadt láncvezető kihúzása, a javítás vagy tárolás alatt tartsa be a vonatkozó előírásokat. A működtető kapcsolót kapcsolja le, az akkumulátort szerelje ki.** *A készülék véletlen bekapcsolása (pl. gallyak vagy szennyeződések eltávolítása közben) súlyos sérülést okozhat.*

## A FAKIVÁGÁSHOZ, GALLYAZÁSHOZ, FATÖRZSEK DARABOLÁSÁHOZ STB. KAPCSOLÓDÓ FŰRÉSZELÉSI TECHNIKÁK

### FADÖNTÉS

Amennyiben egyidejűleg két vagy több személy végez fadóntást egy közös területen, akkor minden személy legyen legalább olyan távolságban a másik személytől, mint a döntendő fa kétszeres magassága. Nem szabad fadóntást végezni úgy, hogy bárkit (személyeket és állatokat) vagy bármit (pl. épületeket, elektromos vezetékeket,

járműveket stb.) veszélyeztessen. Amennyiben a dőlő fa valamilyen közösségi hálózatra (pl. telefonvezetékre vagy elektromos vezetékre) esik, akkor azonnal értesíteni kell a szolgáltatót.

Ha dombon vág fát, akkor mindig a kivágandó fa felett kell tartózkodni, mert a kidőlő fa a dombon legurulhat vagy megcsúszhat.

A fadóntás előtt mindig meg kell tervezni a menekülő utat, és ha szükséges, akkor azt szabaddá kell tenni. A menekülő útnak ferdén hátrafelé folyamatosan bővílnie kell a dőlési vonalhoz képest (lásd a 13. ábrát).

Fakivágásnál, döntéskor elengedhetetlen az előkészítés. Fel kell mérni a fa hosszát, az esetleges húzási irányt (a fa dőlését), figyelembe kell venni a szél irányát és erejét stb.

A döntendő fáról a szennyeződések, lezultt kérget, száraz gallyakat szegeket, drótot stb. el kell távolítani.

### DŐLÉSIRÁNYÍTÓ VÁGÁS

Először a dőlés irányát meghatározó éket kell a fából kifűrészelni (az átmérő 1/3 részének a mélységéig), lásd a 14. ábrát. Ezt a szakemberek hajk éknek hívják. Először a hajkalap vízszintes vonalát kell befűrészelni. Ezzel megelőzhető a **lánc** vagy a **láncvezető lap** beszorulása a másik (ferde) vonal befűrészelése közben.

### DÖNTŐ FŰRÉSZVÁGÁS

A vágáslap síkja legyen legalább 50 mm-rel magasabban, mint a hajk fenékvonala (lásd a 14. ábrát). A döntő fűrészvágás legyen vízszintes (párhuzamos a hajk fenékvonalával). A fűrészelést úgy hajtsa végre, hogy a törési léccellő méretű legyen. A törési léccellő biztosítja, hogy a fa dőlés közben nem tud elfordulni és rossz irányba dőlni. A törési léccellő fűrészelni tilos.

Amennyiben túl közel kerül a láncsal a hajk kivágáshoz, akkor a fa dőlni kezd. Amennyiben fennáll a veszélye annak, hogy a fa nem a tervezett irányba fog dőlni, vagy a lánc beszorulhat a fába, akkor a fűrészelést fejezze be, és a fát (műanyag vagy alumínium) ék beütésével döntse ki a tervezett irányba.

Ha a fa dőlni kezd, akkor a fűrész kapcsolja le és tegye le. Ha szükséges, akkor a menekülési úton hagyja el a fűrészelés helyét. Legyen éber és figyeljen az esetleg leeső gallyakra, valamint álljon szilárd talajon.

### FATÖRZS GALLYAZÁSA

A gallyazással eltávolítja a törzsről a kiálló gallyakat. A gallyazás során az alsó erősebb gallyakat hagyja a törzson, ezek megtámasztják a törzset. A kisebb gallyakat egy lépésben fűrészelje le (lásd a 15. ábrát). A fészülő ágakat alulról kell elfűrészelni.

### A FATÖRZS KERESZTBE VÁGÁSA / RÖVIDÍTÉSE

A fatörzs keresztbe vágásával lehet a törzset kisebb darabokra vágni. Álljon biztosan és stabilan a lábán, a test súlyát egyenletesen ossza el a két lába között. A törzs darabolása során a törzs legyen kissé emelt helyzetben, legyen alátámasztva, például saját gallyal, vagy rönkkel stb. Vegye figyelembe a fűrészelés alapszabályait.

Ha a fatörzs a teljes hosszában egyenletesen van alátámasztva (lásd a 16. ábrát), akkor a törzset felülről fűrészelje.

Ha a fatörzs az egyik végén van alátámasztva (lásd a 17. ábrát), akkor a törzset először 1/3 részben alulról fűrészelje be. Majd a törzset felülről vezetett fűrészlappal fűrészelje el (a felülről vezetett bevágás találkozzon az alsó bevágással).

Ha a fatörzs mindkét végén van alátámasztva (lásd a 18. ábrát), akkor a törzset először 1/3 részben felülről fűrészelje be. Majd a törzset alulról vezetett fűrészlappal fűrészelje át (az alulról vezetett 2/3-os bevágás találkozzon a felső bevágással).

Dombon való fűrészeléskor mindig a fatörzs felett álljon (lásd a 19. ábrát). A láncfűrész feletti tökéletes uralom biztosítása érdekében, a fatörzs átvágásának a vége előtt kisebb erővel vezesse a vezetőlapot a faanyagban, de a **láncfűrész** folyamatosan fogja a két kezével. Ügyeljen arra, hogy a lánc ne érjen hozzá a talajhoz. A fűrészelés befejezése és a **láncfűrész** mozgatása előtt várja meg a **lánc** lefékezését. A láncfűrész csak leállított állapotban szabad szállítani és mozgatni.

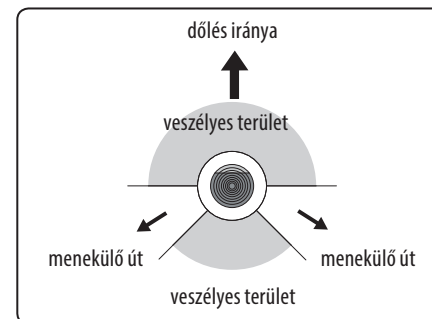

13. ábra. A fadóntás lépései: menekülő út

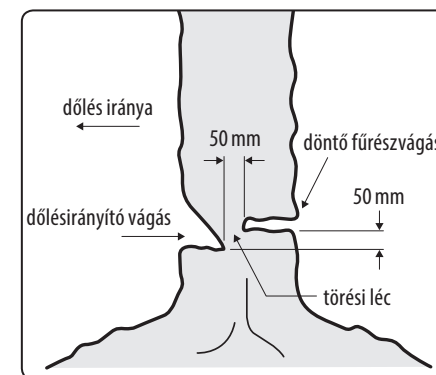

14. ábra. A fadóntás lépései: fűrészelés

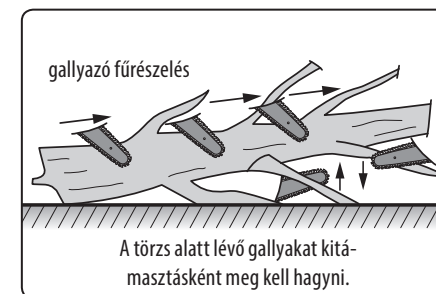

15. ábra. Gallyazás

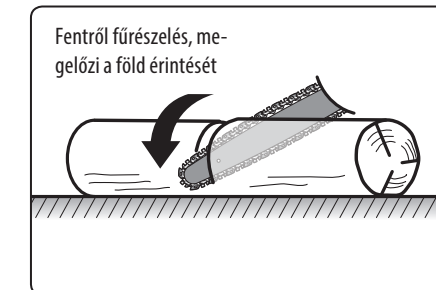

16. ábra. A törzs teljes hosszában alá van támasztva

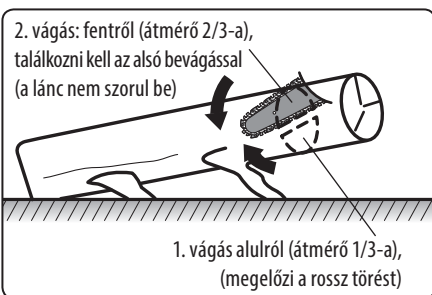

17. ábra. A törzs egyik végén van megtámasztva

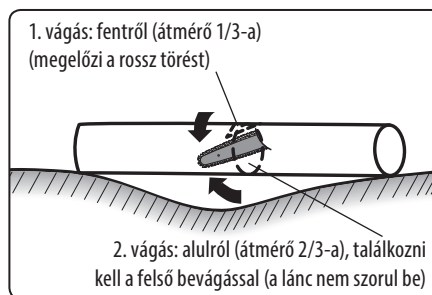

18. ábra. A törzs mindkét végén meg van támasztva



19. ábra. A fatörzs keresztbe vágása / rövidítése

## VIII. Általános biztonsági előírások az elektromos kéziszerszámokhoz

### ⚠ FIGYELMEZTETÉS!

A jelen kéziszerszámhoz mellékelt használati útmutatót, biztonsági előírásokat és egyéb utasításokat olvassa el. Az alábbi biztonsági és használati utasítások be nem tartása áramütéshez, tűzhöz és/vagy súlyos személyi sérüléshez vezethet.

A használati útmutatót és az egyéb előírásokat őrizze meg, hogy később is el tudja olvasni.

A következő figyelmeztető utasításokban szereplő „elektromos kéziszerszám” kifejezés alatt hálózati vezetéknek keresztül az elektromos hálózatról, vagy akkumulátorról táplált (elektromos hálózattól független) elektromos kéziszerszámot kell érteni.

#### 1) BIZTONSÁGOS MUNKAKÖRNYEZET

- A munkahelyet tartsa tisztán és biztosítsa a megfelelő világítást.** A rendetlen és rosszul megvilágított munkahely baleset forrása lehet.
- Az elektromos kéziszerszámmal ne dolgozon robbanásveszélyes helyen (gyúlékony folyadékok és gázok közelében, vagy poros levegőjű helyen).** Az elektromos szerszámban keletkező szikrák a port vagy a robbanásveszélyes anyagokat berobbanthatják.
- Az elektromos kéziszerszám használata közben a gyerekeket és az illetéktelen személyeket tartsa távol a munkahelytől.** Ha megzavarják a munkájában, akkor elvesztheti az uralmát az elektromos kéziszerszám felett.

#### 2) ELEKTROMOS BIZTONSÁG

- A csatlakozódugót csak a dugónak megfelelő hálózati aljzathoz csatlakoztassa.** A csatlakozódugót átalakítani tilos. A földeléses csatlakozódugót csak közvetlenül a földeléses aljzathoz szabad csatlakoztatni (elágazó használata tilos). Az áramütések elkerülése érdekében csak sértetlen csatlakozódugóval, és a dugónak megfelelő aljzatról üzemeltesse a kéziszerszámot.
- Ügyeljen arra, hogy a teste ne érjen hozzá földelt tárgyakhoz (fűtőcsövekhez, rádió-**

**torhoz, tűzhelyhez, hűtőszekrényhez stb.).**

Amennyiben a teste le van földelve, nagyobb az áramütés kockázata.

- Az elektromos kéziszerszámot ne tegye ki eső vagy nedvesség hatásának.** Az elektromos kéziszerszámba kerülő víz növeli az áramütés kockázatát.
  - A hálózati vezetékét csak a rendeltetésének megfelelő célokra használja.** Az elektromos kéziszerszámot ne húzza és ne szállítsa a hálózati vezetékénél megfogva. A hálózati csatlakozódugót tilos a vezetékénél fogva kihúzni a fali aljzathoz, ehhez a művelethez a hálózati vezetékét tartsa kellő távolságra a forró alkatrésztől, olajos tárgytól és éles sarkoktól, valamint a gép mozgó részeitől. A sérült vagy összetekeredett hálózati vezeték balesetet okozhat.
  - A szabadban végzett munkákhoz csak hibátlan, és szabadban való munkákra alkalmas hosszabbított használjon az elektromos kéziszerszámhoz.** A szabadtéri használatra készült hosszabbító alkalmazásával csökkentheti az áramütés kockázatát.
  - Amennyiben az elektromos kéziszerszámot nedves, vizes helyen használja, akkor azt áram-védőkapcsolóval (RCD) védett hálózati aljzathoz csatlakoztassa.** Az áram-védőkapcsoló (RCD) használata csökkenti az áramütés kockázatát. Az áram-védőkapcsoló (RCD) kifejezéssel azonos jelentésű a „hibaáram védőkapcsoló (GFCI)” vagy a „földzárlat megszakító (ELCB)” is.
- #### 3) SZEMÉLYI BIZTONSÁG
- Az elektromos kéziszerszám használata közben legyen figyelmes, jól gondolja át mit fog csinálni, koncentráljon a munkára, a cselekedeteit pedig józan megfontolások vezéreljék.** Az elektromos készüléket ne használja ha fáradt, alkoholt vagy kábítószert fogyasztott, vagy gyógyszerek hatása alatt áll. Az elektromos kéziszerszám használata közbeni pillanatnyi figyelmetlenség komoly balesetek forrása lehet.
  - Használjon egyéni védőeszközöket.** Munka közben mindig viseljen védőszemüveget. Az elektromos kéziszerszám jellegétől függő munkavédelmi eszközök (például légszűrő maszk, csúszásgátló
- védőcipő, fejtető sisak, fülvédő stb.) előírászerű használatával csökkentheti a baleseti kockázatokat.
- Előzze meg a véletlen gépindításokat.** Az elektromos kéziszerszám mozgatása és szállítása során a hálózati vezetékét húzza ki az aljzathoz, az ujját pedig vegye le a főkapcsolóról. Ez érvényes arra az esetre is, ha a kéziszerszám akkumulátort szerel be. Ha az elektromos kéziszerszám mozgatásakor az ujját a főkapcsolón marad, akkor a gép véletlenül elindulhat, aminek súlyos sérülés lehet a következménye.
  - Az elektromos kéziszerszám bekapcsolása előtt abból távolítsa el a beállításhoz szükséges szerszámokat és kulcsokat.** A forgó géprészben maradt kulcs vagy más tárgy súlyos balesetet okozhat.
  - Csak biztonságosan elérhető távolságban dolgozzon a géppel.** Munka közben álljon stabilan és biztonságosan a lábán. Így bármilyen körülmények között megőrizheti uralmát a gép felett.
  - Viseljen megfelelő munkaruhát.** Forgó gépek használata esetén ékszereket, laza ruhát viselni tilos. Ügyeljen arra, hogy a haja, a ruhája, vagy a kesztyűje ne kerülhessen a forgó alkatrészek közelébe. A laza ruhát, a lógó ékszereket, vagy a hosszú haját a gép forgó alkatrészei elkapathatják.
  - Amennyiben a géphez lehet forgácsgyűjtő, vagy por- és forgácselszívót csatlakoztatni, akkor ezt megfelelően csatlakoztassa az elektromos kéziszerszámhoz.** Az elszívó és forgácsgyűjtő alkalmazásával védekezhet a por okozta kockázatokkal szemben.
  - A készülék gyakori használata nem jelenti azt, hogy elhanyagolhatja a biztonságos használat előírásait, a rutinszerű és figyelmetlen munka súlyos balesetek előidézője lehet.** A figyelmetlenség egy pillanat alatt is okozhat súlyos balesetet.
- #### 4) AZ ELEKTROMOS KÉZISZERSZÁM HASZNÁLATA ÉS KARBANTARTÁSA
- Az elektromos kéziszerszámot ne terhelje túl.** A munka jellegének megfelelő elektromos kéziszerszámot használjon. A megfelelően kiválasztott elektromos kéziszerszám biztosítja a rendeltetésének megfelelő biztonságot és hatékonyságot.

- b) A meghibásodott főkapcsolójú elektromos kéziszerszámot ne használja. A hibás főkapcsolóval rendelkező elektromos kéziszerszám használata veszélyes, a készüléket meg kell javíttatni.
- c) Beállítás, tartozékcseré, karbantartás, vagy a kéziszerszám lehelyezése előtt az elektromos kéziszerszám csatlakozódugóját húzza ki a fali aljzatból (illetve vegye ki az akkumulátort, ha az kivehető). Ezzel megakadályozhatja a véletlen gépindítást az ilyen jellegű munkák végrehajtása közben.
- d) A használaton kívüli elektromos kéziszerszámot gyerekektől, valamint a használati utasítást nem ismerő személyektől elzárva tárolja, és ezeknek ne engedje a kéziszerszám használatát sem. Az elektromos kéziszerszám hozzá nem értő kezekben veszélyes lehet.
- e) Az elektromos kéziszerszámot és tartozékait karban kell tartani. Az elektromos kéziszerszámot, a működtető és mozgó részeit, a burkolatokat és a védelmi elemeket a használatba vétel előtt ellenőrizze le. Sérült, repedt, vagy rosszul beállított és a szabályszerű működést zavaró hibákkal rendelkező kéziszerszámmal dolgozni tilos. A sérült és hibás kéziszerszámot az újbóli használatba vétele előtt javíttassa meg. A karbantatások elmulasztása és elhanyagolása balesetet okozhat.
- f) Tartsa tisztán és éles állapotban a vágószerszámokat. A megfelelően karbantartott és élezett vágószerszámokkal jobb a megmunkálás hatékonysága, és kisebb a kockázata a vágószerszám leblokkolásának.
- g) Az elektromos kéziszerszámot, a tartozékokat és vágószerszámokat csak a használati utasítás előírásai szerint, valamint a rendeltetésének megfelelő módon, továbbá az adott munkakörülményeket és a munka típusát is figyelembe véve használja. A rendeltetésétől eltérő géphasználat veszélyes és váratlan helyzeteket hozhat létre.
- h) A kéziszerszám fogantyúit és markolatait tartsa tiszta, száraz, zsír- és olajmentes állapotban. Ha a kéziszerszámot nem tudja biztonságosan és csúszásmentesen fogni, akkor váratlan helyzetekben elveszítheti az uralmát a gép felett.

## 5) AZ AKKUMULÁTOROS KÉZISZERSZÁM HASZNÁLATA ÉS KARBANTARTÁSA

- a) Az akkumulátort csak a gyártó által meghatározott akkumulátortöltővel szabad feltölteni. Az adott típusú akkumulátorhoz alkalmazható akkumulátortöltő más típusú akkumulátor töltéséhez való használata esetén tüzet okozhat.
- b) A kéziszerszámba kizárólag csak a gyártó által meghatározott akkumulátort szabad beszerelni. Más típusú akkumulátor használata tüzet vagy balesetet okozhat.
- c) Az akkumulátorokat ne helyezze le olyan helyre, ahol fém tárgyak találhatók (gemkapocs, pénzérmék, kulcsok, szegek, csavarok stb.) mert a fém tárgyak az akkumulátor pólusait összeköthetik és zárlatot okozhatnak. Az akkumulátor pólusainak a rövidre zárása tüzet vagy égési sérülést okozhat.
- d) Az akkumulátor helytelen használata esetén abból elektrolit folyhat ki. Az elektrolitot ne érintse meg. Amennyiben a folyadék a bőrre kerül, akkor azt azonnal mossa le bő vízzel. Amennyiben az akkumulátor folyadék a szemébe kerül, akkor azonnal forduljon orvoshoz. Az akkumulátorból kifolyó folyadék maró sérülést okozhat.
- e) Ne használjon sérült vagy átalakított akkumulátorokat illetve kéziszerszámokat. A sérült vagy átalakított akkumulátor illetve kéziszerszám viselkedése és működése váratlan helyzeteket okozhat, aminek sérülés, tűz vagy robbanás lehet a következménye.
- f) Az akkumulátorokat illetve a kéziszerszámokat ne tegye ki nyílt láng vagy magas hőmérséklet hatásának. A 130°C-nál magasabb hőmérséklet az akkumulátor felrobbanását okozhatja.
- g) Tartsa be az akkumulátor töltési előírásait. Az akkumulátorokat kizárólag csak a használati útmutatóban megadott környezeti hőmérséklet tartományban szabad tölteni. A helytelen töltés, vagy a megadott hőmérsékleti tartomány be nem tartása az akkumulátor meghibásodását, tüzet vagy robbanást okozhat.

## 6) SZERVIZ

- a) Az akkus kéziszerszám javítását bizza márkavagy szakszervizre, a készülék javításához csak eredeti alkatrészeket szabad felhasználni. Csak így biztosítható az akkus kéziszerszám biztonságának az eredeti módon való helyreállítása.
- b) A sérült akkumulátorokat ne próbálja megjavítani. Az akkumulátorokat kizárólag csak a gyártó által kijelölt márkaszerviz javíthatja meg.



A készülék működés közben elektromágneses mezőt hoz létre, amely negatívan befolyásolhatja az aktív vagy passzív orvosi implantátumok (pl. szívritmus szabályozó készülék) működését és életveszélyes helyzetet idézhet elő. Ha ilyen készüléket kíván használni, akkor előbb konzultáljon a kezelőorvosával.

## IX. A láncfűrész karbantartása és szervizelése

### FIGYELMEZTETÉS!

- A készüléken végzett bármilyen munka (szerszámcseré, szerelés, karbantartás, tisztítás stb.) megkezdése előtt az akkumulátort vegye ki a készülékből.
  - A láncfűrész szellőzőnyílásait tartsa tisztán. Az eltömődött szellőzőnyílások meggátolják a motor hűtését, ami a motor túlmelegedését okozhatja. Tartsa tisztán az olaj adagoló furatot és csatornát (lásd fent).
  - A gépet a munka után tisztítsa meg, távolítsa el a forgácsot és a port. Ezt a munkát ecsettel, ruhával vagy sűrített levegővel hajtsa végre.
  - A láncfűrész tisztításához szerves oldószereket (pl. acetont) használni tilos, mert sérülést okozhatnak a műanyag felületeken. A készüléket mosogatószeres vízzel enyhén benedvesített puha ruhával törölje meg. Ügyeljen arra, hogy a készülékbe víz ne kerüljön.
- ### A LÁNC ÉLEZÉSE
- A láncot szakműhelyben éleztesse meg (itt kellő tapasztalattal és megfelelő műszaki eszközökkel rendelkeznie kell a láncok élesítéséhez). A szakszerűtlen élezés

tönkretelheti a láncot. Az élezéshez speciális, láncélező reszelőt kell használni. A reszelővel a fogaknak az élet kell reszelni, 30°-os szögben, a reszelőt csak egy irányban (nem oda-vissza), és csak 2-3 tolással kell mozgatni a lánczemen (húzással nem). Az élezés lényege a 20. ábrán látható.

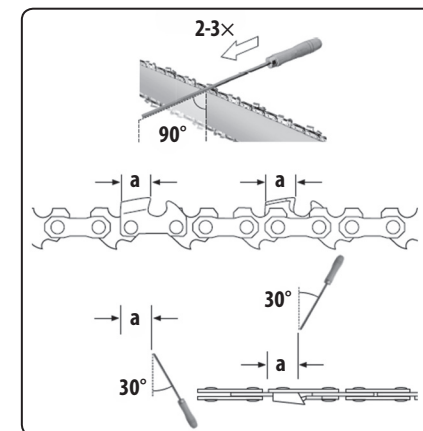

20. ábra



A vezetőlap alsó hornya gyorsabban elkopik, mivel általában a fűrészgépet lefelé nyomva használjuk, ezért javasoljuk a vezetőlap időnkénti átfordítását, hogy mindkét horony egyformán kopjon (a vezetőlap a tengelyéhez viszonyítva szimmetrikus).

- Ha a fentiek végrehajtása nem jár sikerrel, akkor forduljon az Extol® márkaszervizhez (a szervizek jegyzékét a fent közölt weblapon találja meg). A készülék javításához (biztonsági okokból) csak eredeti alkatrészeket szabad felhasználni.

### VÁSÁROLHATÓ PÓTKATRÉSZEK

- Vezetőlap és lánc készlet, rend. sz.: 8895740A
- Ha csak láncot kíván vásárolni, akkor az alábbi típusú vásárolja meg: Oregon® 91PX040X.
- Az akkumulátorok és akkumulátortöltők rendelési számaikat az 1. táblázat tartalmazza.

## X. Akkumulátortöltő és akkumulátor biztonsági utasítások

- A töltés megkezdése előtt olvassa el a használati útmutatót.
- Az akkumulátortöltőt csak beltérben szabad használni. Az akkumulátortöltőt védje esőtől, nedvességtől és 40°C-nál magasabb hőmérsékletektől.
- Az akkumulátortöltőt kizárólag csak a jelen útmutatóban megadott akkumulátorok töltéséhez szabad használni.
- Az akkumulátortöltőt nem használhatják olyan testi, értelmi, érzékszervi fogyatékos, vagy tapasztalatlan személyek (gyermeket is beleértve), akik nem képesek a készülék biztonságos használatára, kivéve azon eseteket, amikor a készüléket más felelős személy utasításai szerint és felügyelete mellett használják. A készülék nem játék, azzal gyerekek nem játszhatnak. Általában feltételezzük, hogy a hálózati adapterhez kisgyerekek (0 és 3 év között) nem férnek hozzá, illetve nagyobb gyerekek (3 és 8 év között), felügyelet nélkül nem fogják használni. Előfordulhat, hogy súlyosabb testi vagy szellemi fogyatékos személyek nem felelnek meg az EN 60335-1 és EN 60335-2-29 szabvány követelményeinek.
- Az akkumulátor töltése közben biztosítsa a helyiség megfelelő szellőztetését, mert például a sérült akkumulátorból veszélyes gőz szivároghat ki.
- Az akkumulátor töltése közben a környezeti hőmérséklet legyen 10°C és 40°C között.
- Az akkumulátortöltőt hálózati vezetékét védje a mechanikus sérülésektől és a forró tárgyaktól.



tárolja, így meghosszabbítható az akkumulátor élettartama. Az akkumulátort néhány hónap tárolás után (legkésőbb 6 hónap múlva) ismét tölts fel.

- Túl magas vagy túl alacsony (fagyponthoz alatti) hőmérséklet csökkenti az akkumulátor kapacitását, az akkumulátorban maradandó sérülést okoz.
- Az akkumulátor érintkezőit védje szennyeződésektől, deformációtól vagy más jellegű sérülésektől, az érintkezőket ne zárja rövidre, illetve az érintkezőkre ragasszon szigetelő szalagot, hogy megelőzze a véletlen rövidzárást, ami akár tüzet vagy robbanást is előidézhet.
- Ne engedje, hogy gyerekek az akkumulátorral játszanak.

## XII. Az akkus láncfűrészben található jelek és figyelmeztetések jelentése

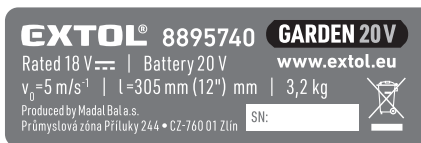

	Az akkumulátortöltő használatba vétele előtt olvassa el a használati útmutatót.
	Megfelel a vonatkozó EU rendeleteknek.
	Az akkus kéziszerszámmal végzett munka közben a gépkezelő és a közelben tartózkodók személyek is, viseljenek megfelelő tanúsítvánnyal és védelmi szinttel rendelkező fülvédőt.

## XI. Az akkumulátor használatához kapcsolódó biztonsági utasítások

- Az akkumulátort védje az esőtől és nedvességtől, fagytól és 50°C-nál magasabb hőmérséklettől, valamint mechanikus sérülésektől (pl. leeséstől). Az akkumulátort ne szerelje szét és ne dobja tűzbe, illetve ne zárja rövidre. Az akkumulátort teljesen feltöltött állapotban

	Az akkus kéziszerszámmal végzett munka közben a gépkezelő és a közelben tartózkodók személyek is, viseljenek megfelelő tanúsítvánnyal és védelmi szinttel rendelkező védőszemüveget.
	Fűrészelés közben viseljen megfelelő tanúsítvánnyal és védelmi fokozattal rendelkező szűrőmaszkot. A poros levegő belélegzése káros az egészségre.
	Csak megfelelő tanúsítvánnyal rendelkező sisakot és arcvédőt használjon.
	Az illetéktelen személyeket küldje el a fűrészelés környékéről. Elrepülő anyagok okozta sérülésveszély.
	Szerelési vagy karbantartási feladatok megkezdése előtt az akkumulátort vegye ki a készülékből.
	Viseljen olyan munkaruhát, amelyik védi a kezét és lábát.
	Viseljen csúszásmentes védőcipőt.
	Viseljen megfelelő védőkesztyűt.
	A készülékkel esőben dolgozni tilos! A készüléket óvja a víztől és nedvességtől.
	A láncfűrészelt fogazott támasz alsó fogánál támassza a rönknek, majd az első fogantyút finoman nyomva mártsa bele a láncot a rönkbe és folytassa a vezetőlap lefelé mozgását a rönk átfűrészeléséig. Ha a rönk átmérője nagyobb, akkor előfordulhat, hogy a fűrészelést több lépésben kell végrehajtani, a fogazott támaszt szükség szerint lejjebb támassza meg a rönkön. A következő sorban a tiltott fűrészelési módok láthatók, a visszarúgás veszélye miatt.



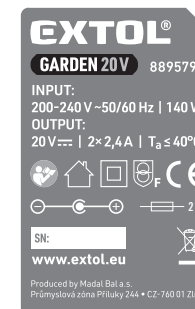

	Tiltott fűrészelési módok, amelyek visszarúgást okozhatnak.
	A láncfűrészelt mindig két kézzel fogja.
	Ne fűrészeljen a vezetőlap végével, visszarúgás következhet be. Előzze meg a láncfűrész visszarúgását.
	A lánc futásának az iránya a vezetőlapban.
	Elektromos hulladék (lásd lent).
SN	A terméken fel van tüntetve a gyártás éve és hónapja, valamint a termék gyártási száma.

3. táblázat

## XIII. Az akkumulátortöltőn található biztonsági jelek és piktogramok jelentése



	Az akkumulátortöltő használatba vétele előtt olvassa el a használati útmutatót.
	Megfelel a vonatkozó EU rendeleteknek.
	II. védelmi osztályba sorolt készülék.

	Az akkumulátortöltőt csak fedett helyiségben használja. Az akkumulátortöltőt nedvességtől és víztől óvja meg.
	Biztonsági transzformátor, meghibásodás esetén nem okoz áramütést.
	Egyenfeszültségű (DC) aljzat polaritása.
	Beépített biztosító típusa és kioldási árama.
$T_a \leq 40^\circ\text{C}$	Környezeti hőmérséklet az akkumulátor töltéséhez.
Input:/Output:	Bemeneti paraméterek / kimeneti paraméterek.
	Elektromos hulladék (lásd lent).
SN	A terméken fel van tüntetve a gyártás éve és hónapja, valamint a termék gyártási száma.

4. táblázat

## XIV. Az akkumulátoron található biztonsági jelek és piktogramok jelentése



	Az akkumulátortöltő használatba vétele előtt olvassa el a használati útmutatót.
	Az akkumulátort ne tegye ki közvetlen napsütés hatásának és magas hőmérsékleteknek (50°C felett).
	Az akkumulátort tűzbe dobni tilos.
	Az akkumulátort óvja meg nedvesség és víz hatásától.
	Az akkumulátort nem szabad a háztartási hulladékok közé kidobni (lásd a megsemmisítéssel foglalkozó fejezetet).
20V 	Teljesen feltöltött akkumulátor kapcsolófeszültsége, terhelés nélkül
18V 	Terhelt akkumulátor kapcsolófeszültsége.
X000 mAh/ XX Wh	Akkumulátor kapacitása / akkumulátor terhelhetősége (Wh).
SN	A terméken fel van tüntetve a gyártás éve és hónapja, valamint a termék gyártási száma.
IEC 62133-2:2017/UN 38.3	Szabványok és műszaki specifikációk, amelyeknek az akkumulátor megfelel.

5. táblázat

## XV. Tárolás

### AZ AKKUS KÉSZÜLÉK TÁROLÁSA

- A megtisztított akkus készítségét biztonságos és száraz helyen, gyerekektől elzárva tárolja. A készüléket óvja a sugárzó hőtől, a közvetlen napsütéstől, mechanikus sérülésektől, nedvességtől és esőtől, valamint fagytól. **Az akkus készítségét eltávolítsa az akkumulátortól az akkumulátort vegye ki.**

### AZ AKKUMULÁTOR TÁROLÁSA

- Az akkumulátort védje az esőtől és nedvességtől, fagytól és 50°C-nál magasabb hőmérséklettől, valamint mechanikus sérülésektől (pl. leeséstől). Az akkumulátort ne szerelje szét és ne dobja tűzbe. Az akkus készítségét eltávolítsa az akkumulátortól az akkumulátort vegye ki a készülékből és teljesen töltsse fel. Az akkumulátort néhány hónap tárolás után (legkésőbb hat hónap múlva) ismét töltsse fel.
- A túl magas vagy túl alacsony (fagyponnal alatti) hőmérséklet csökkenti az akkumulátor kapacitását, az akkumulátorban maradó sérülést okoz.**
- Az akkumulátor érintkezőit védje szennyeződésektől, deformációtól vagy más jellegű sérülésektől, az érintkezőket ne zárja rövidre, illetve az érintkezőkre ragasszon szigetelő szalagot, hogy megelőzze a véletlen rövidre zárást, ami akár tüzet vagy robbanást is előidézhet.
- Ne engedje, hogy gyerekek az akkumulátorral vagy az akkus készítségével játszanak.

## XVI. Hulladék megsemmisítés

- A csomagolást az anyagának megfelelő hulladékgyűjtő konténerbe dobja ki.
- Az elektromos és elektronikus hulladékról szóló 2012/19/EU számú európai irányelv, valamint az idevonatkozó nemzeti törvények szerint az akkus készítségét és az akkumulátortöltőt az életciklusa végén kijelölt hulladékgyűjtő helyen kell leadni, ahol gondoskodnak a környezetünket nem károsító módon történő újrahasznosításról.
- A megsemmisítés előtt az akkus készülékből az akkumulátort ki kell szerelni. Az akkumulátort a háztartási hulladékok közé kidobni tilos (2006/66/EK irányelv)! Az akkumulátort kijelölt hulladékgyűjtő helyen kell leadni, ahol gondoskodnak a környezetünket nem károsító módon történő újrahasznosításáról. A hulladékgyűjtő helyekről a polgármesteri hivatalban kaphat további információkat.



Li-ion

## XVII. Garancia és garanciális feltételek

### GARANCIÁLIS IDŐ

A mindenkor érvényes, vonatkozó jogszabályok, törvények rendelkezéseivel összhangban a Madal Bal Kft. az Ön által megvásárolt termékre a jótállási jegyben feltüntetett garanciaidőt ad. A termék javítását a Madal Bal Kft.-vel szerződéses kapcsolatban álló szakszervíz a garanciális időszakban díjmentesen végzi el.

### GARANCIÁLIS IDŐ ALATTI ÉS GARANCIÁLIS IDŐ UTÁNI SZERVIZELÉS

A termékek javítását végző szakszervizek címe, a javítás ügymenetével kapcsolatos információk a [www.madalbal.hu](http://www.madalbal.hu) weboldalon találhatóak meg, illetve a szakszervizek felsorolása a termék vásárlásának helyén is beszerezhető. Tanácsadással a (1)-297-1277 ügyfélszolgálati telefonszámon állunk ügyfeleink rendelkezésére.



## EK Megfelelőségi nyilatkozat

A nyilatkozat tárgya, modell vagy típus, termékazonosító:

**Akkumulátoros körfűrész 20 V**

Vezetőlap hosszúsága 305 mm, láncsebesség  $v_0 = 5$  m/s

**Extol® Premium 8895740**

(akkumulátorral és akkumulátortöltővel)

**Extol® Premium 8895741**

(akkumulátor és akkumulátortöltő nélkül)

**A gyártó: Madal Bal a.s. • Bartošova 40/3, CZ-760 01 Zlín • Cégszám: 49433717**

kijelenti,

hogy a fent megnevezett termék megfelel az Európai Unió harmonizáló rendeletek és irányelvek előírásainak:

2006/42/EK, 2011/65/EU; 2014/30/EU; 2000/14/EK.

A jelen nyilatkozat kiadásáért kizárólag a gyártó a felelős.

**Harmonizáló szabványok (és módosító mellékleteik, ha ilyenek vannak), amelyeket a megfelelőség nyilatkozat kiállításához felhasználtunk, és amelyek alapján a megfelelőségi nyilatkozatot kiállítottuk:**

EN 60745-1:2009, EN 60745-2-13:2009 2024.03.13-ig; ezt követően EN 62841-1:2015, EN 62841-4-1:2020; EN 55014-1:2017; EN 55014-2:2015; EN IEC 63000:2018; EN ISO 3744:2010, EN ISO 22868:2011.

A műszaki dokumentáció (2006/42/EK és 2000/14/EK szerinti) összeállítását Martin Šenkýř hajtotta végre, a Madal Bal a.s. társaság székhelyén: Průmyslová zóna Příluky 244, 760 01 Zlín, Cseh Köztársaság.

A műszaki dokumentáció (a 2006/42/EK és 2000/14/EK szerinti), a Madal Bal, a.s. társaság székhelyén áll rendelkezésre.

A megfelelőség kiértékelése (2006/41/EK; 2000/14/EK): az egyes berendezések típusvizsgálatát az alábbi vizsgálati intézet hajtotta végre: 0197 TÜV Rheinland LGA Products GmbH, Tillystrasse 2, 90431 Nürnberg.

Az adott típust jellemző mért akusztikus teljesítményszint (a 2000/14/EK szerinti): 97,57 dB (A); pontatlanság  $K = \pm 3$  dB(A)

A készülék garantált akusztikus teljesítményszintje (a 2000/14/EK szerinti): 102 dB(A).

**Az EK megfelelőségi nyilatkozat kiadásának a helye és dátuma:** Zlín, 2020. 04. 14.

A Madal Bal, a.s. nevében:

Martin Šenkýř  
igazgatótanácsi tag

## Einleitung

Sehr geehrter Kunde,

wir bedanken uns für Ihr Vertrauen, dass Sie der Marke Extol® durch den Kauf dieses Produktes geschenkt haben. Das Produkt wurde Zuverlässigkeits-, Sicherheits- und Qualitätstests unterzogen, die durch Normen und Vorschriften der Europäischen Union vorgeschrieben werden.

Im Falle von jeglichen Fragen wenden Sie sich bitte an unseren Kunden- und Beratungsservice:

**www.extol.eu    servis@madalbal.cz**

**Hersteller:** Madal Bal a. s., Průmyslová zóna Příluky 244, 76001 Zlín, Tschechische Republik

**Herausgegeben am:** 10. 11. 2020

## I. Charakteristik - Verwendungszweck



Die Akku-Kettensäge dient zum Ablängen von Holz, wie z. B. zum Schneiden von Balken, Fällen von Bäumen mit einem angemessen starken Stamm, zum Abästen von Baumstämmen, zum Schneiden von Baumstämmen oder starken Ästen als Brennholz. Bestandteil der Säge ist eine hochwertige Marken-Führungsleiste und Sägekette OREGON®.

- ✓ Die Akku-Kettensäge ist Teil einer Reihe von Akku-Werkzeugen, die mit demselben 20-V-Batterietyp betrieben werden.
- ✓ Die Abwesenheit eines Netzkabels bietet mehr Arbeitsfreiheit.
- ✓ Das geringe Gewicht und die geringen Abmessungen der Säge erhöhen den Arbeitskomfort.
- ✓ Die Akkusäge hat während des Betriebs einen relativ niedrigen Geräuschpegel, wodurch die Geräuschbelastung für Bediener und Umgebung verringert wird.



- ✓ Dank der sehr langsamen Selbstentladung der Li-Ionen-Batterie, ist die Batterie auch lange nach dem Aufladen einsatzbereit, darüber hinaus kann die Li-Ionen-Batterie jederzeit aufgeladen werden, unabhängig vom Ladezustand, ohne ihre Kapazität zu reduzieren.



Der Akkumulator ist mit einem Schutz gegen Tiefentladung ausgestattet, die ihn beschädigt. Durch diesen Schutz kann die Batteriespannung nicht unter einen bestimmten Wert fallen, der für sie schädlich ist.



- ✓ Die Variante der Akku-Kettensäge **Extol® Premium 8895741** wird ohne Batterie und ohne Ladegerät zum günstigeren Verkaufspreis für den Fall geliefert, wenn der Benutzer die Batterie und das Ladegerät bereits mit einem anderen Akku-Werkzeug gekauft hat.
- ✓ Die Variante der Akku-Kettensäge **Extol® Premium 8895740** wird mit einer Li-Ionen-Batterie 2000 mAh, 20 V und Ladegerät 2,4 A geliefert.



Das Ladegerät **Extol® Premium 8895792** mit Ladestrom von **4,5 A** lädt eine Batterie mit einer Kapazität von **2000 mAh binnen 30 Minuten auf**, was dem Benutzer ein reibungsloses Arbeiten mit schnurlosen Werkzeugen ermöglicht, wenn er über zwei dieser Batterien verfügt.

- ✓ Die Ladezeit der Batterie mit **2000 mAh** oder **4000 mAh** Kapazität und Einsatz des Ladegeräts mit Ladestrom von **2,4 A** oder **4,5 A** ist in Tabelle 1 aufgeführt.



**Ladegerät  
Extol®  
Premium  
8895791**

**Das Ladegerät 2x 2,4 A ermöglicht das Aufladen von zwei Batterien gleichzeitig.**







<b>GARDEN 20V</b>		
	 <b>2000 mAh</b> Best.-Nr <b>8895780</b>	 <b>4000 mAh</b> Best.-Nr <b>8895782</b>
 <b>2,4 A</b> Best.-Nr <b>8895790</b>	<b>1 Std.</b>	<b>2 Std.</b>
 <b>2x 2,4 A</b> Best.-Nr <b>8895791</b>	<b>1 Std.</b>	<b>2 Std.</b>
 <b>4,5 A</b> Best.-Nr <b>8895792</b>	<b>0,5 Std.</b>	<b>1 Std.</b>

Tabelle 1

## II. Technische Spezifikation

<b>Modellbezeichnung (Bestellnummer)</b>	<b>8895740</b> 1x Li-Ionen-Batterie 20 V 2000 mAh (8895780) 1x Ladegerät 2,4 A (8895790) <b>8895741</b> (ohne Batterie und Ladegerät)
Max. Klemmenspannung eines Akkus ohne Belastung	20 V DC
Nenn-Klemmenspannung der Batterie unter Belastung	18 V DC
Führungsleistenlänge	305 mm (12")
Schneidlänge	250 mm (10")
Kettengeschwindigkeit $v_0$	5 m/s
Kettenspezifikation	Oregon® 91PX040X
Führungsleistenspezifikation	Oregon® 100SDEA041 (Double guard)
Öltankvolumen	130 ml
Gewicht mit Akku 2000 mAh	3,2 kg
Gewicht mit Akku 4000 mAh	3,5 kg
Schalldruckpegel $L_{pA}$ ; Unsicherheit K	86,57 dB (A); K= ±3 dB (A)
Schallleistungspegel $L_{WA}$ ; Unsicherheit K	97,57 dB (A); K= ±3 dB (A)
Garantierter Schallleistungspegel (2000/14 ES)	102 dB(A)
Vibrationswert (Summe von drei Achsen); Unsicherheit K	
Vordergriff	$a_h$ 5,261 $m/s^2$ ; K= ± 1,5 $m/s^2$
Heckgriff	$a_h$ 5,458 $m/s^2$ ; K= ± 1,5 $m/s^2$

- Der deklarierte Gesamtvibrationswert und deklarierte Schallleistungswert wurde in Übereinstimmung mit der Standardprüfmethode ermittelt und darf zum Vergleich eines Werkzeugs mit einem anderen verwendet werden. Der deklarierte Gesamtvibrationswert und deklarierte Schallleistungswert dürfen auch zur vorläufigen Bestimmung der Exposition verwendet werden.

### **WARNUNG**

- Die Vibrations- und Lärmemissionen während des tatsächlichen Gebrauchs vom Werkzeug können sich von den deklarierten Werten in Abhängigkeit von der Art unterscheiden, wie das Werkzeug benutzt wird, vor allem welches Werkstück bearbeitet wird.
- Es sind Sicherheitsmessungen zum Schutz der bedienenden Person zu bestimmen, die auf der Bewertung der Exposition unter tatsächlichen Nutzungsbedingungen basieren (es ist mit allen Teilen vom Arbeitszyklus zu rechnen, wie Zeit, während der das Werkzeug stillsteht und wenn es leertläuft, ausgenommen der Startzeit).

### III. Bestandteile und Bedienungselemente

Abb. 1, Position-Beschreibung

- 1) Hinterer Griff
- 2) Betriebsschalter
- 3) Öltankdeckel
- 4) Vorderer Griff
- 5) Kettensicherheitsbremsen
- 6) Sägekette
- 7) Führungsleiste
- 8) Mutter zur Befestigung der Abdeckung vom Sägekettantriebsrad
- 9) Ring zum Einstellen der Sägekettenspannung
- 10) Abdeckung vom Sägekettantriebsrad und der Leistenlagerung
- 11) Ölstandsgauglas zum Ablesen der Ölmenge im Öltank
- 12) Batterie
- 13) Akku-Entriegelungstaste
- 14) Krallenanschlag
- 15) Entriegelungstaste des Betriebsschalters

#### ! WARNUNG

• Lesen Sie vor der Vorbereitung des Gerätes die komplette Bedienungsanleitung und halten Sie diese in der Nähe des Gerätes, damit sich der Bediener mit ihr vertraut machen kann. Falls Sie das Produkt jemandem ausleihen oder verkaufen, legen Sie stets diese Bedienungsanleitung bei. Verhindern Sie die Beschädigung dieser Bedienungsanleitung. Der Hersteller trägt keine Verantwortung für Schäden infolge vom Gebrauch des Gerätes im Widerspruch zu dieser Bedienungsanleitung. Machen Sie sich vor dem Gebrauch des Geräts mit allen seinen Bedienungselementen und Bestandteilen und auch mit dem Ausschalten des Gerätes vertraut, um es im Falle einer gefährlichen Situation sofort ausschalten zu können. Überprüfen Sie vor Gebrauch, ob alle

Bestandteile fest angezogen sind und ob nicht ein Teil des Gerätes, wie z. B. die Sicherheitselemente, beschädigt bzw. falsch installiert sind, oder ob sie nicht am jeweiligen Ort fehlen. Kontrollieren Sie ebenfalls die Schutzabdeckung und die DC-Stecker des Akkus und des Ladegeräts und überprüfen Sie auch, ob der Stecker des Ladegeräts oder die Kabelisolierung nicht beschädigt sind. Benutzen Sie kein Akku-, Batterie, Ladegerät mit beschädigten oder fehlenden Teilen, sondern stellen Sie seine Reparatur oder Austausch in einer autorisierten Werkstatt der Marke Extol® sicher - siehe Kapitel Service und Instandhaltung oder auf der Webseite am Anfang der Gebrauchsanleitung.

### IV. Laden des Akkus

#### ! WARNUNGEN

- Das schnurlose Werkzeugmodell darf nur mit den in Tabelle 1 aufgeführten Batteriemodellen verwendet werden.
- Zum Laden der Batterien dürfen nur die in Tabelle 1 aufgeführten Ladegerätmodelle verwendet werden. Die Verwendung anderer Batterien oder eines anderen Ladegerätes kann zur Explosion oder Brand infolge von ungeeigneten Ausgangsparametern führen.
- Kontrollieren Sie vor dem Anschluss des Ladegeräts an das Stromnetz, ob dieses nicht beschädigt ist. Überprüfen Sie auch den Akku vor dem Laden. Ein beschädigtes Ladegerät oder Batterie darf nicht verwendet und muss durch ein Originalteil vom Hersteller ersetzt werden.

#### ! HINWEIS

- Laden Sie den Akku im Temperaturbereich von 10 °C bis 40 °C. Beim Laden entsteht Wärme, die den Akku bei höheren Umgebungstemperaturen beschädigen kann. Niedrige Umgebungstemperaturen (unter 10 °C) sind für den Akku nachteilhaft.
- a) Stecken Sie die Batterie zuerst in die Schlitze des Ladegeräts.
  - b) Kontrollieren Sie vor dem Anschluss des Ladegeräts an das Stromnetz, ob der Spannungswert in der Steckdose dem Bereich von 200-240 V~50/60 Hz entspricht. Das Ladegerät kann in diesem Spannungsbereich und bei den aufgeführten Frequenzen benutzt werden.

- c) Der Ladevorgang des Akkus wird durch ein grünes Blinklicht am Ladegerät angezeigt. Wenn nur die rote Anzeigelampe am Ladegerät mit eingeletem Akku leuchtet oder blinkt, trennen Sie das Ladegerät von der Stromquelle und entfernen Sie den Akku aus dem Ladegerät. Warten Sie mindestens eine 0,5 Stunde, da eine der Ursachen darin bestehen kann, dass der Akku vollständig entladen und der elektronische Schutz der Batterie gegen vollständige Entladung aktiviert wurde und es ist notwendig, die Batterie regenerieren zu lassen, um den elektronischen Batterieschutz zu deaktivieren. Eine volle Batterie wird durch ein grünes Licht angezeigt, das kontinuierlich leuchtet. Wenn das Ladegerät an eine Steckdose ohne Batterie angeschlossen ist, leuchtet nur die rote Kontrollleuchte. Recht auf Änderung der obig angeführten Signalisierung des Ladevorgangs und -zustands vorbehalten. Der Ladezustand des Akkus während des Ladevorgangs kann durch Drücken der Taste am Akku entsprechend der Anzahl der leuchtenden LEDs am Akku ermittelt werden.

#### UNGEFÄHRE LADEZEITEN DER BATTERIEN











		<b>2 000 mAh</b> Best.-Nr <b>8895780</b>
	<b>2,4 A</b> Best.-Nr <b>8895790</b>	<b>1 Std.</b>
	<b>2x 2,4 A</b> Best.-Nr <b>8895791</b>	<b>1 Std.</b>
	<b>4,5 A</b> Best.-Nr <b>8895792</b>	<b>0,5 Std.</b>
		<b>4 000 mAh</b> Best.-Nr <b>8895782</b>
	<b>2,4 A</b> Best.-Nr <b>8895790</b>	<b>2 Std.</b>
	<b>2x 2,4 A</b> Best.-Nr <b>8895791</b>	<b>2 Std.</b>
	<b>4,5 A</b> Best.-Nr <b>8895792</b>	<b>1 Std.</b>

Tabelle 2

- d) **Trennen Sie nach dem Aufladen zuerst das Ladegerät von der Stromversorgung** und ziehen Sie dann den Akku aus den Ladeschächten, indem Sie die Tasten am Akku gedrückt halten.

### V. Vorbereitung der Akku-Kettensäge zur Anwendung

#### ! WARNUNG

- Führen Sie Montage- oder Servicearbeiten (Instandhaltung) aus, wenn die Batterie vom Akku-Werkzeug entfernt ist.



#### MONTAGE DER SÄGEKETTE

#### ! HINWEIS

- **Verwenden Sie bei der Montage oder dem Wechsel der Sägekette nur hochwertige Schutzhandschuhe, damit Sie sich nicht an den scharfen Kettengliedern verletzen.**



1. Lösen Sie die Mutter zum Anbringen der Antriebsradabdeckung in Richtung des entriegelten Vorhängeschlosssymbols (Abb. 2A) und entfernen Sie die Abdeckung (Abb. 2B). Entfernen Sie dann die Sägekette vom Kettenantriebsrad. Möglicherweise muss die Kette entspannt werden, indem Sie den Einstellring für die Sägekettenspannung (Abb. 1, Position 9) in Richtung des Zeichens „-“ drehen.
2. Überprüfen und reinigen Sie den Kanal und insbesondere den Ölzufuhranschluss an Kette und Führungschiene. Die Öffnung befindet sich in der mit einem Pfeil gekennzeichneten Nut gem. Abb. 3. Verwenden Sie einen dünnen Draht oder eine dünne Nadel, um das Ölversorgungsloch zur Kette und zur Leiste zu reinigen, da das einfache Reinigen der Nut von Staub möglicherweise nicht ausreicht, um das Loch durchgängig zu machen.

#### ! HINWEIS

- Die Kontrolle und Reinigung der Bohrung der Ölzuführung zur Kette und Führungsleiste muss nach jedem Gebrauch der Säge vor Einlagerung oder mindestens vor jedem Einsatz der Säge durchgeführt werden. Der fettige Staub kann die

Bohrung vollkommen zusetzen und die Sägekette wird nachher nicht mehr geschmiert. Die Folgen einer unzulänglichen Kettenschmierung oder keiner Schmierung sind im nachstehenden Text angeführt. Das Verfahren zur Überprüfung der automatischen Kettenschmierung ist unten dargestellt.

- Legen Sie die Sägekette auf der Führungsschiene zuerst auf den abgerundeten vorderen Teil der Schiene und dann erst auf die Seiten der Schiene (Abb. 4). **ACHTUNG**, die Sägekette muss auf die Führungsleiste in der richtigen Richtung aufgesetzt werden, sonst wird sie nicht schneiden. Die schneidenden (scharfen) Kettenglieder müssen mit dem Pfeil für die Kettenrichtung gem. Abb. 5 übereinstimmen. Die korrekte Ausrichtung der Schneidglieder wird durch das Pfeilsymbol auf der Führungsschiene (siehe Abb. 5) angezeigt.

#### **! WARNUNG**

- **Verwenden Sie auf der Führungsschiene immer eine Sägekette mit der Typenbezeichnung, die in der technischen Spezifikation angegeben ist, und die sich in einwandfreiem Zustand befindet und scharf ist. Die Sägekette ist vor der Montage und jedem Gebrauch auf Risse der einzelnen Kettenglieder oder Beschädigungen der Verbindungen zwischen den Gliedern zu prüfen. Verwenden Sie keine beschädigte Kette und ersetzen Sie sie durch den in den technischen Daten angegebenen Typ. Andernfalls kann die Kette während des Betriebs reißen, was zu Verletzungen führen kann. Verwenden Sie ebenfalls keine stumpfe und zu sehr abgeschliffene (dünne) Kette. Eine stumpfe Kette reduziert die Schneidleistung (Schneidgeschwindigkeit), die Kette und Führungsleiste überhitzen sich, was zu einem schnelleren Verschleiß der Führungsleiste, Kette und der Antriebseinheit führt. Die Verwendung einer zu sehr abgeschliffenen Kette erhöht das Risiko, dass sie reißt.**

- Setzen Sie den hinteren freien Abschnitt der auf der Führungsschiene montierten Kette mit einer Hand auf das Antriebsrad der Säge und halten Sie mit der anderen Hand die Führungsschiene mit der Kette. Die

Sägekette muss ordnungsgemäß auf dem Antriebsrad aufgezogen sein und die Führungsleiste muss korrekt auf der Säge gem. Abb. 6 sitzen.

- Bringen Sie die Antriebsradabdeckung wieder an und sichern Sie sie, indem Sie die Mutter (Abb. 1, Position 8) in Richtung des verriegelten Vorhängeschlosspfeils drehen. Ziehen Sie die Mutter jedoch nicht vollständig an, da die Kettenspannung durch Drehen des Einstellrings eingestellt werden muss (Abb. 1, Position 9).
- Drehen Sie dann den Einstellring (Abb. 1, Position 9), um die Spannung einzustellen. Durch Drehen des Rings in Pfeilrichtung des „+“ - Zeichens wird die Kette gespannt. Durch Drehen des Rings in Pfeilrichtung des „-“ - Zeichens wird die Kette gelöst. Überprüfen Sie die korrekte Einstellung der Kettenspannung durch einen praktischen Test, indem Sie die Kette von der Führungsleiste heben. Wenn die Sägekette richtig gespannt ist, sollte der untere Teil der Kettenglieder beim Anheben der Kette in der Führungsschiene verbleiben, damit die Kette während des Betriebs nicht aus der Führungsnut herausrutscht, was einem Abstand von ca. 2-3 mm zwischen der Führungsschiene und dem Kettenglied entspricht - siehe Abb. 7.
- Ziehen Sie als letzten Schritt die Mutter (Abb. 1, Position 8) der Schutzabdeckung fest an.

#### **FÜLLEN SIE DEN ÖLTANK MIT KETTENSCHMIERÖL**

- Gießen Sie nach dem Abschrauben des Öltankdeckels (Abb. 1, Position 3) Öl in den Öltank, damit die Sägekette geschmiert wird. Wir empfehlen, den Tank mit etwa 3/4 Ölvolumen zu füllen.
- Schrauben Sie den Öltankdeckel wieder auf und ziehen Sie ihn fest an, damit beim Kippen der Säge kein Öl aus dem Tank austritt.

#### **! WARNUNG**

- Der Betrieb der Säge ohne Öl im Tank ist nicht möglich, weil das Öl die Kette und die Führungsleiste schmiert und dadurch die Reibung, Erwärmung und Verschleiß der Kette und Führungsleiste und auch die Belastung des Motors der Säge reduziert. Überprüfen Sie regelmäßig den Ölstand im Öltank und füllen Sie Öl nach, bevor der Ölbehälter leer ist.

- ➔ **Verwenden Sie nur ein für das Schmieren von Kettensägen bestimmtes Öl. Es darf auf keinen Fall ein anderes Öl verwendet werden, da es andere Eigenschaften besitzt, z. B. eine niedrigere Viskosität und Haftvermögen, da es durch die hohe Drehzahl infolge der Fliehkraft zur Entfernung von Öl von der Kette und Führungsleiste kommen kann. Es darf ebenfalls auch z. B. kein abgenutztes Motorenöl verwendet werden, das feine Metallpartikel enthält, wobei solches Öl schleifende Wirkung aufweist, welche die Ölpumpe und Führungsleiste beschädigen kann. Es darf auch kein Lebensmittelöl verwendet werden, weil es bei Erwärmung eine niedrigere Viskosität aufweist, die Schmierfähigkeit verliert und somit den Motor belastet.**

- ➔ **Falls Sie in der Säge biologisch abbaubares Öl verwenden, sollten Sie es bei einer längeren Nichtbenutzung der Säge aus dem Öltank entleeren, und dann die Säge für eine Weile leer laufen lassen, wobei die Antriebseinheit zum Boden gerichtet ist, damit das Öl ausläuft, da Bio-Öle zur Bildung von Sülze tendieren, was die Ölpumpe beschädigen kann.**

#### **! WARNUNG**

- Falls die Funktion der automatischen Kettenschmierung nicht oder nicht richtig funktioniert, lassen Sie sie in einer autorisierten Werkstatt der Marke Extol® reparieren (die Servicestellen finden Sie am Anfang dieser Bedienungsanleitung). Das Verfahren zum Prüfen der Kettenschmierfunktion wird im nachstehenden Abschnitt „Überprüfen der automatischen Kettenschmierfunktion“ beschrieben. Das Öl muss auf die Kette kontinuierlich zugeführt werden und es ist nicht möglich, das Öl durch Streichen bei Außerbetriebsetzung der Säge oder durch zeitweiliges Begießen der Kette mit Öl aufzutragen.

#### **! WARNUNG**

- Überprüfen Sie vor Gebrauch, ob alle montierbaren Bestandteile fest angezogen und aufgesetzt sind und ob nicht ein Teil des Gerätes, wie z. B. die Sicherheitselemente, beschädigt bzw. falsch installiert sind, oder ob sie nicht am jeweiligen Ort fehlen. Ein

Gerät mit beschädigten oder fehlenden Teilen darf nicht benutzt und muss in einer autorisierten Werkstatt repariert werden - siehe Kapitel Instandhaltung und Service.

#### **EIN-/AUSSCHALTEN DER KETTENSÄGE**

#### **! WARNUNG**

- Verwenden Sie beim Einsatz der Kettensäge einen zertifizierten Augen- und Gehörschutz, vorzugsweise einen Kopfschutz mit Gesichtsschild und festen Arbeitsschuhen

#### **! HINWEIS**

- Befolgen Sie bei der Arbeit mit der Kettensäge alle in dieser Bedienungsanleitung aufgeführten Sicherheitshinweise und verwenden Sie einen zertifizierten Gehör- und Augenschutz, eng anliegende Arbeitskleidung inklusive Hand- und Fußschutz und Arbeitsschuhe mit einer rutschfesten Sohle mit ausreichendem Schutzniveau. Wenn Sie an Orten arbeiten, an denen die Gefahr besteht, dass Äste oder Stämme herunterfallen, benutzen Sie auch einen zertifizierten Schutzhelm. Im Allgemeinen empfehlen wir auch die Verwendung eines Gesichtsschutzes. Benutzen Sie einen Atemschutz. Das Einatmen vom Staub ist gesundheitsschädlich.



- Achten Sie immer darauf, dass sich im Arbeitsbereich keine Kinder, andere Personen oder Tiere aufhalten, da Verletzungsgefahr durch herumfliegende Späne, den Sturz eines Baumes oder von Ästen oder möglicherweise eine fliegende gebrochene Kette (Bereich in der Führungsschienenachse) besteht.

- Halten Sie die Säge immer mit der linken Hand am vorderen Griff und der rechten Hand am hinteren Griff gem. Abb. 8.



## ÜBERPRÜFUNG DER AKTIVIERUNG / DEAKTIVIERUNG DER KETTENBREMSE

### ! HINWEIS

- Vergewissern Sie sich vor dem Starten der Säge, dass die Sägekettenbremse gemäß Abb. 9 nicht aktiviert ist, sonst kann man die Kettensäge nicht in Betrieb setzen. Die Kettensägebremse wird verwendet, um die Kette im Falle eines Rückschlags der Säge anzuhalten.

### EINSCHALTEN

- Starten Sie die Säge durch Drücken des Entriegelungsknopfs des Betriebsschalters (Abb. 1, Position 15) und drücken Sie dann den Betriebsschalter (Abb. 1, Position 2).

### ! HINWEIS

- Der Betriebsschalter hat aus Sicherheitsgründen keinen Druckknopf, um ihn in der Ein-Position zu sichern.
- Sichern Sie aus Sicherheitsgründen den Betriebsschalter nicht in der gedrückten Position für den Dauerbetrieb, z. B. durch Befestigen mit einem Kabelbinder.

### AUSSCHALTEN

- Um die Säge auszuschalten, lösen Sie den Betriebsschalter.

### ! HINWEIS

- Sofern während des Betriebes der Säge ein ungewöhnliches Geräusch, Vibrationen oder ähnliches bemerkt wird, schalten Sie die Kettensäge sofort ab und beseitigen Sie die Ursache des nicht standardmäßigen Laufes. Sofern der nicht standardmäßige Lauf durch einen Defekt im Inneren des Gerätes verursacht wurde, verlassen Sie die Reparatur in einer durch den Händler vermittelten autorisierten Servicewerkstatt der Marke Extol® oder wenden Sie sich direkt an eine autorisierte Werkstatt (Servicestellen finden Sie auf den Webseiten in der Einleitung der Gebrauchsanleitung).

## Funktionskontrolle der Kettenhandbremse

### ! HINWEIS

- Vergewissern Sie sich vor dem Arbeiten mit der Kettensäge, dass die Kettenhandbremse ordnungsgemäß funktioniert. Die Kettenbremse ermöglicht einen sehr schnellen Kettenstopp, ein Rückschlag oder eine andere gefährliche Situation eintritt.

1. Setzen Sie die Kettensäge in Betrieb.
2. Aktivieren Sie bei gedrücktem Betriebsschalter (während sich die Kette bewegt) die Kettenhandbremse, indem Sie den Kettenbremshebel gemäß Abb. 9, Schritt B nach vorne drücken. Durch Aktivieren der Kettenhandbremse muss die Kettenbewegung gestoppt werden.
3. Um die Kettenhandbremse zu deaktivieren, lassen Sie zuerst den Sägebetriebsschalter los und schalten Sie dann den Kettenbremshebel zurück, wie in Abb. 9, Schritt A gezeigt.

## FUNKTIONSKONTROLLE DER AUTOMATISCHEN KETTENSCHMIERUNG

### ! HINWEIS

- Prüfen Sie immer den Ölstand im Ölbehälter und die automatische Kettensägeschmierung, bevor Sie die Kettensäge bedienen.

1. Überprüfen Sie den Ölstand im Öltank und füllen Sie das Öl nach, wenn es fehlt.
2. Setzen Sie die Säge in Betrieb und platzieren Sie den kreisförmigen Abschnitt der Führungsschiene etwa 15 cm vor einem weißen Hintergrund (z. B. Papier).
3. Die Anzeichen der fortlaufenden Schmierung der Kette ist eine Ölmarkierung, die aufgrund der Zentrifugalkraft während der Bewegung der Sägekette auf einem hellen Hintergrund erscheint. Wenn keine Ölspur erscheint, schalten Sie die Kettensäge aus und reinigen Sie die Öffnung für die Ölzufuhr an Kette und Führungsschiene. Wenn Sie das Problem nicht lösen können, wenden Sie sich an eine autorisierte Servicewerkstatt der Marke Extol® (Kontaktstellen siehe Einführung des Benutzerhandbuchs).

## VI. Betrieb einer Akku-Säge

### SÄGEN VON HOLZ

1. Unterlegen Sie die längeren Holzstücke vor dem Schneiden gem. Abb. 10, um ein Klemmen der Säge zu vermeiden. Sichern Sie kürzere Holzstücke, indem Sie sie gem. Abb. 10 in einen Sägebock legen.

- Der Benutzer, der zum ersten Mal oder mit einem Minimum an Erfahrung mit der Säge arbeitet, sollte Stämme auf einem Bock schneiden.

### ! HINWEIS

- Wenn die meterlange Holzstämmen im Bock nicht richtig ausgerichtet und gestapelt und während des Schneidens von oben gegen unerwünschte Bewegungen oder Auswürfe gesichert sind, dürfen keine Abkürzungen des übereinander gestapelten Holzes ausgeführt werden. Die Durchführung von Abkürzungsschnitten in dünnen, gebogenen Holzstücken, wie z. B. Ästen, können diese leicht herausgeschleudert werden und den Bediener verletzen, oder die Säge kann zurückgeworfen werden. Wir empfehlen daher, diese Schnitte nicht durchzuführen.

2. Entfernen Sie Schmutz (z. B. Erde) und Fremdkörper (z. B. Nägel, verwachsene Drähte usw.) vom Holzstück. Der Boden stumpft die Sägekette ab.

3. Setzen Sie die Kettensäge in Betrieb.

4. Setzen Sie die Säge mit dem unteren Teil des Krallenanschlags auf dem Stamm auf (Abb. 11) und drehen Sie die Säge mit leichtem Druck auf den vorderen Griff auf die gegenüberliegende Seite des Stamms, sodass die Führungsschiene zum Boden zeigt. Durch eine Rückwärtsbewegung der Säge setzen Sie den Krallenanschlag tiefer auf den Holzstamm und wiederholen Sie den Vorgang, bis der Stamm durchgeschnitten ist.

- Überlasten Sie die Säge nicht. Der effektivste Schnitt wird erreicht, wenn die Kettengeschwindigkeit nicht durch Überlastung abfällt.
- Wenn Sie den Schnitt unterbrechen müssen, entfernen Sie die Säge mit sich bewegender Kette aus dem Schnitt. Im Ruhezustand kann sich die Führungsschiene oder die Kette verkanten.

## RICHTIGE UND FALSCHER SCHNITTAUSFÜHRUNG IM HOLZ

### ! WARNUNG

- Weiter im Text befinden sich Anweisungen betreffs der richtigen Arbeitsweisen für das grundlegende Fällen, Abästen und Abschneiden von Stämmen.

### Richtige und falsche Schnittausführung



Abb. 12

## VII. Sicherheitsanweisungen für Kettensägen

### 1) Allgemeine Sicherheitsanweisungen für Kettensägen

- a) **Berühren Sie keinen Teil des Kettensägekörpers, während die Kettensäge in Betrieb ist. Stellen Sie vor dem Starten der Kettensäge sicher, dass die Sägekette nichts berührt.** Ein kurzer Augenblick von Unachtsamkeit, wenn die Kettensäge in Betrieb ist, kann zu Folge haben, dass Ihre Kleidung oder Körper von der Kette mitgenommen wird.
- b) **Halten Sie die Kettensäge immer mit der rechten Hand am hinteren Griff und mit der linken Hand am Vordergriff..** Das Halten der Kettensäge mit umgekehrter Anordnung der Hände erhöht das Verletzungsrisiko und sollte niemals verwendet werden.
- c) **Die Kettensäge sollte nur an isolierten Greifflächen gehalten werden, da die**

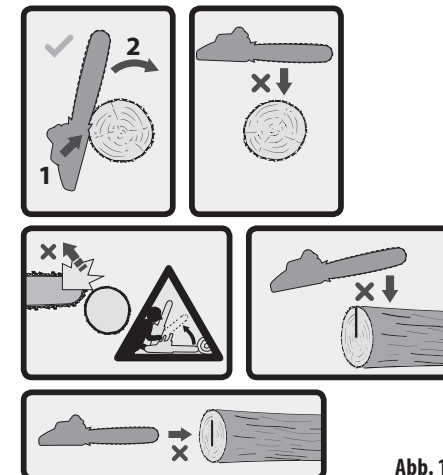
**Sägekette eine versteckte Leitung berühren kann.** Die Berührung der Kette mit einem „Lebendigen“ Leiter kann verursachen, dass die nicht isolierten Metallteile der Kettensäge auch unter Strom stehen werden und zu Stromschlagverletzungen des Bedieners führen können.

- d) **Augenschutz verwenden. Es werden weitere Arbeitsmittel empfohlen, um Ihr Gehör, Ihren Kopf, Ihre Hände, Ihre unteren Gliedmaßen und Ihre Füße zu schützen.** Die entsprechenden Schutzmittel reduzieren das Verletzungsrisiko durch wegfliegende Partikel oder zufällige Berührung der Sägekette.
- e) **Die Kettensäge darf nicht auf Bäumen, Leitern, Dächern oder instabilen Untergründen verwendet werden.** Das Arbeiten mit einer Kettensäge auf diese Weise kann zu schweren Verletzungen führen.
- f) **Es ist immer notwendig, die richtige Position einzunehmen und nur dann mit der Kettensäge zu arbeiten, wenn der Bediener auf einer festen, sicheren und ebenen Oberfläche steht.** Schlüpfrige oder instabile Untergründe können den Verlust des Gleichgewichtes oder Kontrolle über die Kettensäge verursachen.
- g) **Beim Schneiden vom angespannten Ast seien Sie bereit wegzuspringen.** Wird die Spannung in den Holzfasern gelöst, kann der aufgeschleuderte Ast den Bediener schlagen oder die Kettensäge außerhalb der Kontrolle reißen.
- h) **Der Bediener muss beim Sägen von Sträuchern und jungen Bäumen äußerst vorsichtig sein.** Dünnes Material kann die Kette festhalten und in Richtung des Bedieners schleudern oder diesen aus dem Gleichgewicht bringen.
- i) **Die Kettensäge wird am vorderen Griff, ausgeschaltet und vom Körper weg gerichtet getragen. Beim Tragen oder Lagern der Kettensäge muss immer die Führungsschienenabdeckung aufgesetzt sein.** Durch die richtige Manipulation mit der Kettensäge minimieren Sie die Gefahr einer zufälligen Berührung der sich bewegenden Sägekette.

**j) Die Anweisungen zum Schmieren, Spannen der Kette und Ersetzen der Führungsschiene und der Kette müssen befolgt werden.** Eine falsch gespannte oder geschmierte Kette kann entweder reißen oder die Gefahr eines Rückschlags steigern.

k) **Es darf nur Holz geschnitten werden. Die Kettensäge darf nicht für Zwecke verwendet werden, für die sie nicht bestimmt ist. Zum Beispiel: Eine Kettensäge darf nicht zum Schneiden von Metallen, Kunststoff, Mauerwerk oder Nichtholzbaustoffen verwendet werden.** Die Verwendung der Kettensäge zu anderen Tätigkeiten, als zu denen sie bestimmt ist, kann gefährliche Situationen verursachen.

l) **Es ist verboten, Bäume zu fällen, solange der Bediener die Risiken nicht kennt und nicht weiß, wie man sie vermeidet.** Beim Fällen von Bäumen kann es zu schweren Verletzungen des Bedieners oder von umstehenden Personen kommen.

## 2) Ursachen vom Rückschlag und Vorgehensweisen, wie der Bediener sie verhindern kann:

Der Rückschlag kann auftreten, wenn die Nase oder Spitze der Führungsleiste einen Gegenstand berührt, oder wenn sich das Holz schließt und die Sägekette um Schnitt klemmt

Die Berührung der Spitze kann in einigen Fällen eine plötzliche rückwirkende Reaktion, den Rückschlag der Führungsleiste nach oben und zurück zum Bediener verursachen.

Das Klemmen der Kette entlang der Führungsleistenspitze kann die Führungsleiste ganz schnell nach hinten zum Bediener drücken.

Jede dieser Reaktionen kann zu Folge haben, dass der Bediener die Kontrolle über die Säge verliert, und das kann ernsthafte Verletzungen von Personen mit sich ziehen. Verlassen Sie sich nicht ausschließlich auf die in der Säge eingebauten Sicherheitseinrichtungen. Der Benutzer der Kettensäge muss weitere Schritte unternehmen, damit der Bediener ohne Unfall oder Verletzung schneidet.

Der Rückschlag ist die Folge eines Missbrauchs und/oder einer unsachgemäßen Benutzung der Kettensäge oder falscher Arbeitsvorgehensweisen oder -bedingungen, und er kann durch ordnungsgemäße Einhaltung der nachstehend angeführten Sicherheitsmaßnahmen verhindert werden.

a) **Das Werkzeug muss fest gehalten werden, wobei die Daumen und Finger die Griffe der Kettensäge mit beiden Händen an der Säge umschließen, und die korrekte Position von Körper und Armen muss beibehalten werden, um den Rückschlagkräften standzuhalten.** Die Rückschlagkräfte kann der Bediener kontrollieren, wenn er die richtigen Sicherheitsmaßnahmen einhält. Der Bediener darf die Kettensäge nicht fallen lassen.

b) **Überschreiten Sie nicht und schneiden Sie nicht über die Schulterhöhe.** Dies verhindert einen versehentlichen Kontakt mit der Spitze und ermöglicht in unerwarteten Situationen eine bessere Kontrolle der Kettensäge.

c) **Verwenden Sie nur vom Hersteller spezifizierte Ersatzführungsschienen und Ketten.** Unpassende Ersatzführungsschienen oder Ketten können das Zerreißen der Kette und/oder einen Rückschlag verursachen.

d) **Halten Sie die Herstelleranweisungen zum Schärfen und Instandhaltung der Sägekette ein.** Das Herabsinken der Höhe des Krallenanschlages kann zu einem erhöhten Rückschlag führen.

e) **Bei einer verkanteten Sägekette, bei ihrer Lagerung oder Reparatur sind alle Anweisungen zu befolgen. Stellen Sie sicher, dass der Schalter ausgeschaltet und der Akku entfernt ist.** Ein unerwarteter Start der Kettensäge beim Entfernen vom festgeklemmten Material oder bei der Reparatur kann zu schweren Verletzungen führen.

## BEISPIELE FÜR ANWEISUNGEN ZU GEEIGNETEN TECHNIKEN ZUM GRUNDLEGENDEN FÄLLEN, BESCHNEIDEN UND ABSCHNEIDEN VON BAUMSTÄMMEN

### BAÜMEFÄLLEN

Wenn Tätigkeiten wie queres Sägen und Fällen durch zwei oder mehr Personen gleichzeitig durchgeführt werden, müssen die Fällarbeiten in einem Abstand von mindestens der doppelten Höhe des gefällten Baums von den Verzweigarbeiten getrennt werden. Bäume sollten nicht so gefällt werden, dass irgendeine Person

gefährdet wird, auf ein öffentliches Netzwerk treffen oder Sachschäden verursachen können. Wenn ein Baum ein öffentliches Netzwerk berührt, muss der zuständige Netzwerkbetreiber unverzüglich informiert werden.

Der Bediener der Kettensäge soll auf dem Abhang stehen, wenn wahrscheinlich ist, dass der Baum nach dem Fällen nach unten abrollt oder abrutscht.

Der Fluchtweg muss geplant und gereinigt werden, was vor Beginn des Holzungsvorgangs erforderlich ist. Der Fluchtweg muss sich von der erwarteten Falllinie schräg nach hinten ausweiten, wie in Abbildung 13 dargestellt.

Bevor Sie mit der Holzung beginnen, ziehen Sie die natürliche Neigung des Baums, die Position der längeren Äste und die Windrichtung in Betracht, um zu beurteilen, wie der Baum fallen wird.

Entfernen Sie Schmutz, Steine, lose Rinde, Nägel, Klammern und Drähte vom Baum.

### RICHTUNGSSCHNITT

Es wird Schnitt auf 1/3 des Baumdurchmessers senkrecht zur Fallrichtung gemacht, wie in Abb. 14 gezeigt. Führen Sie zuerst den unteren waagerechten Einschnitt durch. Dadurch wird verhindert, dass die **Sägekette** oder die **Führungsschiene** beim Durchführen des zweiten Einschnitts eingeklemmt werden.

### HAUPTSCHNITT

Es wird ein Schnitt ca. 50 mm über dem horizontalen Schnitt durchgeführt, wie auf Abb. 14 dargestellt. Der Hauptschnitt erfolgt parallel zum horizontalen Schnitt. Der Hauptschnitt wird so ausgeführt, dass genügend Holz (oder Schnitt) übrig bleibt, der als Richtungsaufhängung funktioniert. Das nicht abgeschnittene Holz verhindert ein Drehen des Baumstamms und einen Fall in die falsche Richtung. Niemals durch den Restschnitt schneiden.

Kommt der Hauptschnitt zu nahe an den Restschnitt, kann der Baum anfangen zu fallen. Besteht irgendeine Möglichkeit, dass der Baum nicht in die gewünschte Richtung fällt oder nach hinten kippen und die Sägekette einklemmen kann, stoppen Sie den Sägevorgang, bevor der Hauptschnitt beendet ist, und verwenden Sie Holz-, Kunststoff- oder Aluminiumkeile, um den Schnitt zu öffnen und den Baum entlang der erforderlichen Falllinie fallen zu lassen.

Wenn der Baum zu fallen beginnt, ist die Kettensäge aus dem Schnitt zu entfernen, der Motor muss abgestellt

und die Kettensäge abgelegt werden und der geplante Fluchtweg benutzt werden. Seien Sie vor dem Fall der oberen Äste wachsam und achten Sie auf einen festen Stehplatz.

### ABÄSTEN DES BAUMSTAMMS

Das Abästen ist das Entfernen von Ästen vom gefällten Baum. Beim Abästen die stärkeren Äste, die unter den Stamm führen, nicht schneiden und als Stütze nutzen. Die kleinen Äste werden in einem Schnitt entfernt, wie in Abb. 15 gezeigt. Äste unter Druck sind von unten nach oben zu sägen, um ein Verkanten der Sägekette zu verhindern.

### QUERSCHNEIDEN/-ABLÄNGEN VON STÄMMEN

Das Querschneiden/-ablängen von Stämmen in Stücke. Es ist wichtig sicherzustellen, dass die Haltung des Bedieners fest ist und sein Gewicht gleichmäßig auf beide Füße verteilt ist. Wenn möglich, soll der Baumstamm mit Hilfe von Zweigen, Stämmen oder Klötzen angehoben und unterstützt werden. Einfache Anweisungen zum einfachen Schneiden müssen befolgt werden.

Wenn die gesamte Länge des Baumstammes gleichmäßig unterstützt ist, wie auf Abb. 16 dargestellt, wird von oben gesägt (oberer Schnitt).

Liegt der Baumstamm nur an einem Ende auf, wie auf Abb. 17 dargestellt, sägt man 1/3 des Durchmessers von der unteren Seite (unterer Schnitt). Danach wird der Endschnitt durch Sägen von oben gemacht, um den ersten Schnitt zu treffen.

Liegt der Baumstamm an beiden Enden auf, wie auf Abb. 18 dargestellt, sägt man 1/3 des Durchmessers von der oberen Seite (oberer Schnitt). Danach wird der Endschnitt durch Sägen von unten (die unteren 2/3) durchgeführt, um den ersten Schnitt zu treffen.

Beim queren Schneiden/Kürzen an einem Hang muss man immer von der Oberseite des Hangs aus am Baumstamm stehen, wie in Abb. 19 dargestellt. Damit der Bediener im Falle eines „Materialschnitts“ die vollständige Kontrolle behält, muss der Schnittdruck am Ende des Schnitts gelöst werden, ohne dass der Bediener die Griffe der **Kettensäge** loslässt. Es muss darauf geachtet werden, dass die Säge den Boden nicht berührt. Nach Beendigung des Schneidvorgangs, bevor der Bediener die **Kettensäge** transportiert, muss es abwarten, bis die **Sägekette**

stillsteht. Stoppen Sie immer den Motor, bevor Sie von Baum zu Baum wechseln.

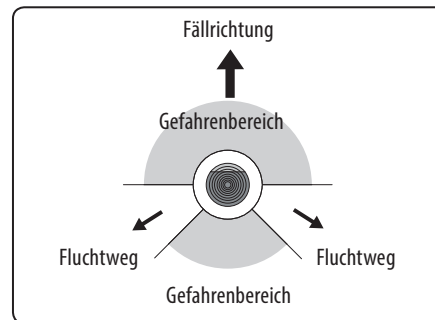

Beschreibung der Fällung: Fluchtweg, Abb. 13

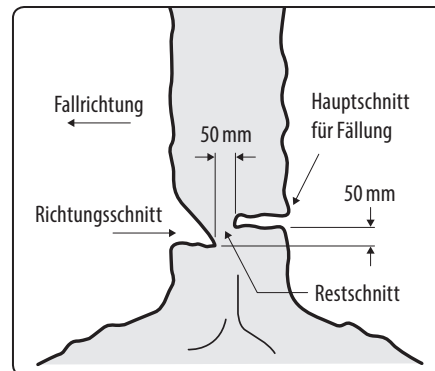

Beschreibung der Fällung: unterer Schnitt, Abb. 14

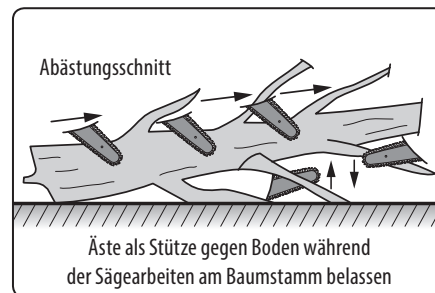

Abästen von Bäumen, Abb. 15

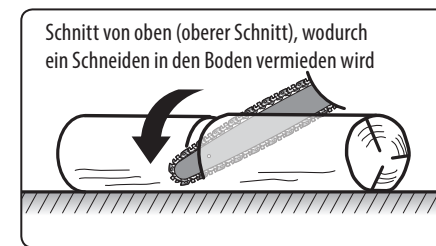

Baumstamm in voller Länge abgestützt, Abb. 16

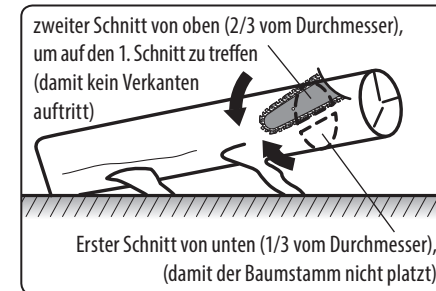

Baumstamm an einem Ende abgestützt, Abb. 17

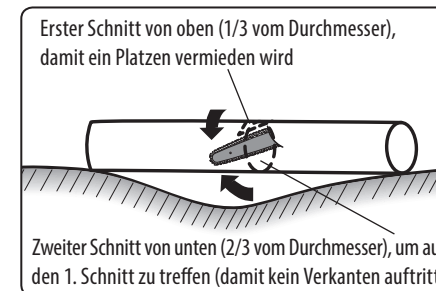

Baumstamm an beiden Enden abgestützt, Abb. 18



Querschneiden/-ablängen von Stämmen, Abb. 19

## VIII. Allgemeine Sicherheitsanweisungen für Elektrowerkzeug

### ⚠️ WARNUNG!

Es ist nötig, alle Sicherheitsanweisungen, die Gebrauchsanleitung, Abbildungen und Vorschriften, die zu diesem Werkzeug mitgeliefert wurden, durchzulesen. Die Nichteinhaltung jeglicher nachfolgender Anweisungen kann zu Unfällen durch Strom, zu Bränden und/oder zu ernsthaften Verletzungen von Personen kommen.

Sämtliche Anweisungen und die Gebrauchsanleitung müssen aufbewahrt werden, damit man später je nach Bedarf noch einmal reinschauen kann.

Mit dem Ausdruck „Elektrowerkzeug“ ist in allen nachstehend aufgeführten Warnhinweisen Elektrowerkzeug gemeint, das vom Netz gespeist wird (mit beweglicher Zuleitung), oder Elektrowerkzeug, das aus Batterien gespeist wird (ohne bewegliche Zuleitung).

### 1) SICHERHEIT DES ARBEITSUMFELDES

- Der Arbeitsplatz muss sauber gehalten werden und gut beleuchtet sein. Unordnung und dunkle Räume sind häufig die Ursache von Unfällen.
- Elektrowerkzeug darf nicht im Milieu mit Explosionsgefahr, wo sich brennbare Flüssigkeiten, Gase oder Staub befinden, benutzt werden. Im Elektrowerkzeug entstehen Funken, welche Staub oder Dämpfe anzünden können.
- Bei der Benutzung von Elektrowerkzeug ist es nötig, den Zutritt von Kindern und weiterer Personen zu verhindern. Wenn die Bedienung gestört wird, kann sie die Kontrolle über die ausgeübte Tätigkeit verlieren.

### 2) ELEKTRISCHE SICHERHEIT

- Der Stecker der beweglichen Zuleitung des Elektrowerkzeuges muss der Netzsteckdose entsprechen. Der Stecker darf niemals auf keine Art und Weise modifiziert werden. Zusammen mit Werkzeugen, die Erdung haben, dürfen keine Steckeradapter verwendet werden. Stecker, die nicht durch Veränderungen entwertet sind, und entsprechende Steckdosen schränken die Unfallgefahr durch Strom ein.

b) **Die Bedienung darf geerdete Gegenstände, wie z. B. Rohre, Zentralheizungskörper, Herde und Kühlschränke, nicht mit dem Körper berühren.** Die Unfallgefahr durch Strom ist größer, wenn Ihr Körper mit der Erde verbunden ist.

c) **Elektrowerkzeug darf nicht Regen, Feuchtigkeit oder Nassheit ausgesetzt werden.** Sofern in das Elektrowerkzeug Wasser eindringt, erhöht sich die Unfallgefahr durch Strom.

d) **Die bewegliche Zuleitung darf nicht zu anderen Zwecken benutzt werden. Elektrowerkzeug darf nicht an der Zuleitung getragen oder gezogen werden, auch darf der Stecker nicht durch Ziehen an der Zuleitung aus der Steckdose gezogen werden. Es ist nötig, die Zuleitung vor Hitze, Fett, scharfen Kanten oder beweglichen Teilen zu schützen.** Beschädigte oder verhedderte Zuleitungen erhöhen die Unfallgefahr durch Strom.

e) **Sofern Elektrowerkzeug draußen benutzt wird, muss ein Verlängerungskabel benutzt werden, dass für Außenanwendung geeignet ist.** Die Nutzung einer Verlängerungszuleitung für Außenanwendung schränkt die Unfallgefahr durch Strom ein.

f) **Sofern Elektrowerkzeug in feuchten Räumlichkeiten benutzt wird, ist es nötig, die Einspeisung durch einen Stromschutzschalter (RCD) abzusichern.** Die Anwendung eines RCD Schalters schränkt die Unfallgefahr durch Strom ein.

*Der Ausdruck „Stromschutzschalter (RCD)“ kann durch den Ausdruck „Fehlerstrom-Schutzschalter (GFCI)“ oder „Fehlertenspannungs-Schutzschalter (ELCB)“ (Schutzschalter für entweichenden Strom) ersetzt werden.*

### 3) SICHERHEIT DER PERSONEN

a) **Bei der Anwendung von Elektrowerkzeug muss die Bedienung aufmerksam sein, sie muss sich dem widmen, was sie gerade tut, und sie muss sich konzentrieren und vernünftig überlegen. Elektrowerkzeug darf nicht benutzt werden, sofern die Bedienung müde ist oder unter Einfluss von Drogen, Alkohol oder Arzneimitteln steht.** Eine kurzzeitige Unaufmerksamkeit kann bei der Anwendung

von Elektrowerkzeug zu ernsthaften Verletzungen von Personen führen.

b) **Verwenden Sie persönliche Arbeitsschutzmittel. Verwenden Sie immer Augenschutz.** Arbeitsschutzmittel wie z. B. Beatmungsgeräte, Sicherheitsschuhwerk mit rutschfester Sohle, eine harte Kopfbedeckung oder Gehörschutz, welche im Einklang mit den Arbeitsbedingungen benutzt werden, senken die Gefahr von Verletzungen von Personen.

c) **Es ist nötig, ein ungewolltes Anlassen des Gerätes zu vermeiden. Es ist nötig, sich zu vergewissern, dass sich der Schalter vor dem Anschluss des Steckers in die Steckdose und/oder beim Anschluss eines Batteriesets, beim Tragen oder Versetzen des Werkzeuges in der Position „AUS“ befindet.** Ein Herumtragen des Werkzeuges mit dem Finger auf dem Schalter oder Anschluss des Steckers des Werkzeuges mit eingeschaltetem Schalter kann die Ursache für Unfälle sein.

d) **Vor dem Einschalten des Werkzeuges ist es nötig, alle Einstell- und Regulierinstrumente oder Schlüssel zu entfernen.** Ein Regulierinstrument oder Schlüssel, der an einem rotierenden Teil des Elektrowerkzeuges befestigt bleibt, kann die Ursache von Verletzungen von Personen sein.

e) **Die Bedienung muss nur dort arbeiten, wo sie sicher hinkommt. Die Bedienung muss immer eine stabile Stellung und Gleichgewicht bewahren.** Das ermöglicht eine bessere Kontrolle über das Elektrowerkzeug in unvorhergesehenen Situationen.

f) **Ziehen Sie geeignete Kleidung an. Tragen Sie keine lose Kleidung und keinen Schmuck. Die Bedienung muss darauf achten, dass sich ihre Haare und Kleidung in genügender Entfernung von beweglichen Teilen befinden.** Lose Kleidung, Schmuck und langes Haar können durch bewegliche Teile erfasst werden.

g) **Sofern Mittel zum Anschluss von Einrichtungen zum Absaugen und Sammeln von Staub zur Verfügung stehen, ist es nötig, solche Einrichtungen anzuschließen und korrekt zu nutzen.** Die Benutzung solcher

Einrichtungen kann die Gefahr, die durch entstehenden Staub verursacht wird, einschränken.

h) **Die Bedienung darf nicht zulassen, dass sie wegen der Routine, die aus dem häufigen Benutzen des Werkzeuges resultiert, selbstgefällig wird, und dass sie die Grundsätze der Sicherheit des Werkzeuges ignoriert.** Unvorsichtige Tätigkeit kann im Bruchteil einer Sekunde ernsthafte Verletzungen verursachen.

### 4) ANWENDUNG UND WARTUNG VON ELEKTROWERKZEUG

a) **Elektrowerkzeug darf nicht überlastet werden. Es ist nötig, richtiges Elektrowerkzeug zu verwenden, das für die durchzuführende Arbeit bestimmt ist.** Richtiges Elektrowerkzeug wird die Arbeit, für die es konstruiert wurde, besser und sicherer ausüben.

b) **Es darf kein Elektrowerkzeug benutzt werden, dass man nicht mit einem Schalter ein- und ausschalten kann.** Jegliches Elektrowerkzeug, das nicht mit einem Schalter bedient werden kann, ist gefährlich und muss repariert werden.

c) **Vor jeglicher Einregulierung, Austausch von Zubehör oder vor der Einlagerung des Elektrowerkzeuges ist es nötig, den Stecker aus der Netzsteckdose zu ziehen und/oder das Batterieset vom Elektrowerkzeug zu entnehmen, sofern es abnehmbar ist.** Diese vorbeugenden Sicherheitsmaßnahmen schränken die Gefahr eines zufälligen Anlassens des Elektrowerkzeuges ein.

d) **Nicht benutztes Elektrowerkzeug muss man außerhalb der Reichweite von Kindern lagern, und man darf Personen, die nicht mit dem Elektrowerkzeug oder mit diesen Anweisungen vertraut gemacht wurden, nicht erlauben, es zu benutzen.** Elektrowerkzeug ist in Händen von unerfahrenen Nutzern gefährlich.

e) **Elektrowerkzeug und Zubehör muss gewartet werden. Es ist nötig, die Einstellung der sich bewegenden Teile und deren Beweglichkeit zu überprüfen, sich auf Risse, zerbrochene Teile und jegliche andere Umstände zu konzentrieren, welche die Funktion des Elektrowerkzeuges gefährden können. Sofern das Werkzeug beschädigt**

**ist, muss vor dem nächsten Gebrauch dessen Reparatur veranlasst werden.** Viele Unfälle werden durch ungenügende Wartung des Elektrowerkzeuges verursacht.

f) **Schneidwerkzeuge müssen scharf und sauber gehalten werden.** Richtig gewartete und geschärfte Schneidwerkzeuge werden mit kleinerer Wahrscheinlichkeit am Material hängen bleiben oder blockieren, und die Arbeit mit ihnen kann leichter kontrolliert werden.

g) **Elektrowerkzeug, Zubehör, Arbeitsinstrumente usw. müssen im Einklang mit diesen Anweisungen und auf so eine Art und Weise benutzt werden, die für das konkrete Elektrowerkzeug vorgeschrieben wurde, und dies unter Berücksichtigung der gegebenen Arbeitsbedingungen und der Art der durchgeführten Arbeit.** Die Nutzung von Elektrowerkzeug zur Durchführung anderer Tätigkeiten, als für welche es bestimmt war, kann zu gefährlichen Situationen führen.

h) **Griffe und Halterungen müssen trocken, sauber und ohne Fettrückstände gehalten werden.** Schlüpfrige Griffe und Halterungen ermöglichen in unerwarteten Situationen kein sicheres Halten und keine Kontrolle über das Werkzeug.

### 5) BENUTZUNG UND WARTUNG VON BATTERIEBETRIEBENEM WERKZEUG

a) **Laden Sie das Werkzeug nur mit einem Ladegerät auf, das vom Hersteller bestimmt ist.** Ein Ladegerät, das für einen bestimmten Batterietyp geeignet ist, kann bei der Anwendung eines unterschiedlichen Batterietyps einen Brand verursachen.

b) **Benutzen Sie das Werkzeug nur mit dem Batterieset, das ausdrücklich für das gegebene Werkzeug bestimmt ist.** Die Anwendung von jeglichen anderen Batteriesets kann Verletzungen oder einen Brand verursachen.

c) **Sofern das Batterieset gerade nicht verwendet wird, dann schützen Sie es vor dem Kontakt mit anderen Metallgegenständen, wie Büroklammern, Münzen, Schlüsseln, Nägeln, Schrauben oder anderen kleinen Metallgegenständen, welche die Verbindung eines Kontaktes der Batterie mit einem**



anderen verursachen können. Ein Kurzschluss der Batteriekontakte kann Verbrennungen oder einen Brand verursachen.

d) **Bei unkorrekter Anwendung können Flüssigkeiten aus der Batterie entweichen; vermeiden Sie den Kontakt mit ihnen. Kommt es zu einem zufälligen Kontakt mit diesen Flüssigkeiten, spülen Sie die betroffene Stelle mit einem Wasserstrahl ab. Gelangt diese Flüssigkeit in die Augen, suchen Sie ausserdem ärztliche Hilfe auf** Die aus der Batterie austretenden Flüssigkeiten können Entzündungen oder Verbrennungen verursachen.

e) **Ein Batterieset oder Werkzeug, das beschädigt oder umgebaut wurde, darf nicht benutzt werden. Beschädigte oder umgebaute Akkumulatoren können sich unvorhersehbar verhalten, was Brand, Explosion oder Unfallgefahr zur Folge haben kann.**

f) **Batteriesets oder Werkzeuge dürfen keiner übermäßigen Temperatur oder gar Feuer ausgesetzt werden. Das Aussetzen von Feuer oder einer höheren Temperatur als 130°C kann eine Explosion verursachen.**

g) **Es ist nötig, alle Anweisungen des Aufladens einzuhalten, und das Batterieset oder das Werkzeug nicht außerhalb des Temperaturbereichs aufzuladen, der in der Gebrauchsanleitung aufgeführt ist.** Nicht korrekte Aufladung oder Aufladung bei Temperaturen, die sich außerhalb des angegebenen Bereiches befinden, können die Batterie beschädigen und das Risiko eines Brandes erhöhen.

## 6) SERVICE

a) **Bauftragen Sie mit Reparaturen Ihres batteriebetriebenen Werkzeuges eine qualifizierte Person, die identische Ersatzteile verwenden wird. Auf diese Art und Weise wird das gleiche Sicherheitsniveau der Werkzeuge wie vor der Reparatur sichergestellt.**

b) **Beschädigte Batteriesets dürfen nie repariert werden. Die Reparatur von Batteriesets sollte nur beim Hersteller oder in einer autorisierten Servicewerkstatt durchgeführt werden.**



Das Gerät bildet während seines Betriebs ein elektromagnetisches Feld, das die Funktionsfähigkeit von aktiven bzw. passiven medizinischen Implantaten

(Herzschrittmachern) negativ beeinflussen und das Leben des Nutzers gefährden kann. Informieren Sie sich vor dem Gebrauch dieses Gerätes beim Arzt oder Implantathersteller, ob Sie mit diesem Gerät arbeiten dürfen.

## IX. Wartung und Instandhaltung der Kettensäge

### ⚠️ WARNUNG

• Führen Sie Montage- oder Servicearbeiten (Instandhaltung) aus, wenn die Batterie vom Akku-Werkzeug entfernt ist.



• Halten Sie die Lüftungsschlitze vom Motor der Säge sauber. Verschmutzte Öffnungen verhindern die Luftströmung in den Motor, wodurch keine gute Kühlung gewährleistet ist und ein Brand entstehen kann. Reinigen Sie ebenfalls die Öffnung der Ölzuführung zur Kette, siehe oben.

• Nach der Beendigung der Arbeiten reinigen Sie die Säge von Spänen und Staub. Dazu benutzen Sie einen Pinsel, ein Tuch oder Druckluft.

• Reinigen Sie das Gehäuse der Säge niemals mit organischen Lösemitteln (z. B. auf Azetonbasis), sonst kommt es zur Beschädigung vom Kunststoffgehäuse. Zum Reinigen kann ein mit Seifenwasserlösung befeuchtetes Tuch verwendet werden. Verhindern Sie jedoch das Eindringen von Flüssigkeiten in das Geräteinnere.

### SCHÄRFEN DER KETTE

• Wir empfehlen, die Kette von einem Spezialisten (autorisiertes Service-Center) schärfen zu lassen, da dies Erfahrung und Wissen erfordert. Unsachgemäß durchgeführtes Schärfen würde die Kette beschädigen. Zum Schärfen wird eine spezielle Feile zum Schärfen von Kettensägen verwendet. Es werden die scharfen Schneidsegmente der Kette durch Führen der Feile mit einer Neigung von 30° gegenüber der Segmentschneide, und die Feile wird nur 2-3 x in einem Zug in Richtung der Schneidenneigung und nicht mit dem Rückzug geführt. Das Prinzip des Schleifvorgangs ist auf dem Bild Nr. 20 dargestellt.



Abb. 20



Die untere Seite der Leiste unterliegt einem höheren Verschleiß infolge vom Andruck der Kette auf die Leiste beim Schneiden, und aus diesem Grunde ist es empfohlen, die Leiste von Zeit zu Zeit umzudrehen, damit die beiden Leistenenden den gleichen Verschleiß aufweisen.

• Sollte es Ihnen nicht gelingen, die Störung zu beseitigen, wenden Sie sich an eine autorisierte Servicewerkstatt der Marke Extol® (die Servicestellen finden Sie unter der in der Einleitung dieser Gebrauchsanweisung angeführten Internetadresse). Für Reparatur müssen aus Sicherheitsgründen nur Original Ersatzteile vom Hersteller benutzt werden.

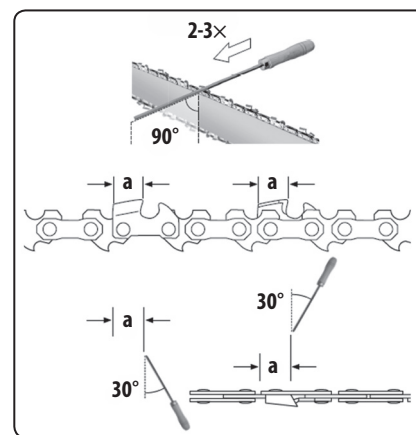
### FÜR DEN BEDARFSFALL ERHÄLTICHE ERSATZTEILE

- Kette und Führungsleiste gemeinsam: Bestell.-Nr: 8895740A
- Wenn Sie nur die Kette kaufen müssen, muss Sie diese im Vertriebsnetz mit folgender Typenbezeichnung bezogen werden: Oregon® 91PX040X.
- Wenn Sie ein Ladegerät oder einen Akku kaufen müssen, sind die Bestellnummern in Tabelle 1 aufgeführt.

## X. Sicherheitsanweisungen für das Ladegerät und den Ladevorgang



- Lesen Sie vor dem Aufladen die Bedienungsanleitung.
- Das Ladegerät ist nur für das Laden in Innenräumen bestimmt. Es muss vor Regen, hoher Luftfeuchtigkeit und Temperaturen über 40°C geschützt werden.
- Das Ladegerät ist nur zum Laden zugelassener Batteriemodelle vorgesehen und darf nicht zum Laden anderer Batterien oder für andere Zwecke verwendet werden.
- Verhindern Sie die Benutzung des Ladegeräts durch Personen (inklusive Kinder), denen ihre körperliche, sensorische oder geistige Unfähigkeit oder Mangel an ausreichenden Erfahrungen und Kenntnissen keine sichere Anwendung des Gerätes ohne Aufsicht oder Belehrung ermöglichen. Kinder dürfen nicht mit dem Gerät spielen. Im Allgemeinen wird die Verwendung des Ladegeräts durch sehr kleine Kinder (einschließlich 0-3 Jahre) und die unbeaufsichtigte Verwendung durch jüngere Kinder (Alter über 3 Jahre unter 8 Jahre) nicht berücksichtigt. Es wird anerkannt, dass schwerbehinderte Menschen möglicherweise Bedürfnisse haben, die über die in dieser Norm festgelegten Standards (EN 60335-1 und EN 60335-2-29) hinausgehen.
- Beim Aufladen ist eine ausreichende Lüftung zu gewährleisten, da beim Laden Dämpfe entweichen können, wenn die Batterie durch falschen Umgang beschädigt ist (z. B. infolge eines Sturzes).
- Benutzen Sie das Ladegerät im Temperaturbereich von 10°C bis 40°C.
- Schützen Sie das Ladegerät, sein Netzkabel und den Stecker vor mechanischen oder thermischen Beschädigungen.

## XI. Sicherheitsanweisungen für die Batterie

- Schützen Sie die Batterie vor Regen, Frost, hoher Luftfeuchtigkeit, hohen Temperaturen (über 50°C), mechanischen Beschädigungen (Stöße und Fall) und öffnen, verbrennen und kursorien Sie sie niemals. Lagern sie voll aufgeladen und aus dem Gerät entnommen und Sie sie nach einigen Monaten voll auf (alle 6 Monate), um die Lebensdauer der Batterie möglichst lange aufrechtzuerhalten.
- Frost oder hohe Temperaturen verringern die Kapazität der Batterie erheblich und beschädigen sie.
- Schützen Sie die Ladekontakte der Batterie vor Verunreinigung, Deformation und anderer Beschädigung und vor leitender Überbrückung der Kontakte durch Überkleben der Stecker z.B. mit einem Klebeband, damit es zu keinem Kurzschluss mit anschließendem Brand oder Explosion kommt.
- Stellen Sie sicher, dass keine Kinder mit dem Akku spielen.

## XII. Bedeutung der Markierungen und Sicherheitshinweise auf der Akku-Säge

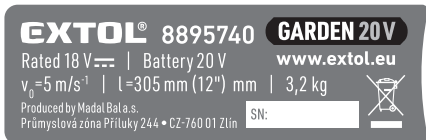

	Lesen Sie vor dem Gebrauch des Ladegeräts die Gebrauchsanleitung.
	Alle einschlägigen Harmonisierungsrechtsvorschriften der EU sind erfüllt.
	Der Bediener und andere Personen im Arbeitsbereich müssen einen zertifizierten Gehörschutz mit ausreichendem Schutzniveau tragen.
	Der Bediener und andere Personen im Arbeitsbereich müssen einen zertifizierten, stoßfesten Augenschutz mit seitlichem Schutz tragen.
	Verwenden Sie bei der Arbeit einen zertifizierten Atemschutz mit ausreichender Schutzwirkung. Das Einatmen vom Staub ist gesundheitsschädlich.
	Verwenden einen zertifizierten Kopfschutz mit ausreichender Schutzwirkung.
	Stellen Sie einen ausreichenden Abstand zwischen Personen in der Nähe und dem Arbeitsplatz sicher. Gefahr für den Körper durch wegfliegende Gegenstände.
	Vor Montage-/Wartungs- (Instandhaltungs-)Arbeiten an der Akku-Säge ist der Akku zu entfernen.
	Tragen Sie Schutzkleidung mit Hand- und Fußschutz.
	Tragen Sie Sicherheitsschuhe mit rutschfesten Sohlen.
	Benutzen Sie geeignete Schutzhandschuhe.
	Keinem Regen aussetzen. Schützen Sie die Akku-Säge vor Eindringen von Wasser in das Geräteinnere.

	Setzen Sie die Säge mit dem unteren Zahn des Krallenanschlags am Holzstück an drehen Sie sie mit leichtem Druck auf die andere Seite des Holzstücks, so dass die Führungsschiene zum Boden geführt wird. Durch eine Rückwärtsbewegung der Säge setzen Sie den Krallenansschlag tiefer auf den Holzstamm und wiederholen Sie den Vorgang, bis der Stamm durchgeschnitten ist. In den Abbildungen in der folgenden Zeile ist die verbotene Methode zur Durchführung des Schnitts aufgrund des erhöhten Rückschlagrisikos dargestellt.
	Verbotene Methode zur Durchführung des Schnitts aufgrund des erhöhten Rückschlagrisikos.
	Halten Sie die Kettensäge stets mit beiden Händen fest.
	Nicht mit dem Ende der Führungsschiene schneiden - erhöhtes Rückschlagrisiko. Achten Sie auf den Rückschlag der Kettensäge.
	Drehrichtung der Kette auf der Führungsleiste.
	Elektroabfall, siehe weiter.
SN:	Auf dem Produkt sind das Produktionsjahr und -monat des Geräts und die Nummer der Produktionsserie angeführt.

Tabelle 3

## XIII. Bedeutung der Markierungen auf dem Ladegerät und Gebrauchsanweisung

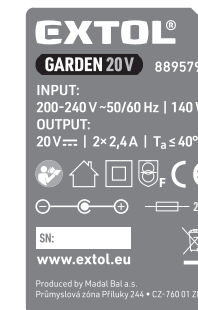

	Lesen Sie vor dem Gebrauch des Ladegeräts die Gebrauchsanleitung.
	Alle einschlägigen Harmonisierungsrechtsvorschriften der EU sind erfüllt.
	Gerät der Schutzklasse II.
	Das Ladegerät kann nur in geschlossenen Räumen benutzt werden. Schützen Sie das Ladegerät von Regen, hoher Luftfeuchtigkeit und Eindringen von Wasser.
	Störungssicherheits-schutztransformator
	Polarität des DC-Steckers zum Aufladen der Batterie.
	Sicherung mit dem angegebenen Stromwert gemäß Lademodell.
$T_a \leq 40^\circ\text{C}$	Umgebungstemperatur z um Laden der Batterie.
Input/Output:	Ein-/Ausgangsparameter.
	Elektroabfall, siehe weiter.
SN:	Auf dem Produkt sind das Produktionsjahr und -monat und die Nummer der Produktionsserie angeführt.

Tabelle 4

## XIV. Bedeutung der Markierungen auf der Batterie und Gebrauchsanweisung



	Lesen Sie vor dem Gebrauch des Ladegeräts die Gebrauchsanleitung.
	Setzen Sie den Akku keiner direkten Sonnenstrahlung und Temperaturen über 50°C aus.
	Verbrennen Sie den Akku nicht.
	Kontakt vom Akku mit Wasser und hoher Luftfeuchtigkeit vermeiden.
	Entsorgen Sie den Akku nicht über den Hausmüll, siehe weiter den Absatz Abfallentsorgung.
20V	Klemmenspannung eines voll aufgeladenen Akkumulators ohne Belastung
18V	Nenn-Klemmenspannung der Batterie unter Belastung:
X000 mAh/ XX Wh	Batteriekapazität / Wattstunden-Belastbarkeit der Batterie.
SN:	Auf dem Produkt sind das Produktionsjahr und -monat der Batterie und die Nummer der Produktionsserie angeführt.
IEC 62133-2:2017/UN 38.3	Normen und normative technische Spezifikationen, deren Anforderungen die Batterien erfüllen.

Tabelle 5

## XV. Lagerung

### LAGERUNG DES AKKU-WERKZEUGS

- Lagern Sie das gereinigte Akku-Werkzeug an einem sicheren, trockenen Ort außerhalb der Reichweite von Kindern und schützen Sie es vor mechanischer Beschädigung, direktem Sonnenstrahl, strahlenden Hitzequellen, hoher Feuchtigkeit und Eindringen von Wasser. **Vor der Lagerung des Akku-Werkzeugs sind die Batterien zu entfernen.**

### LAGERUNG DER BATTERIE

- Schützen Sie den Akku vor Regen, Frost, hoher Luftfeuchtigkeit, Temperaturen über 50°C, mechanischen Beschädigungen (z. B. Herunterfallen) und öffnen oder verbrennen Sie ihn niemals. Entfernen Sie vor Lagerung des Akku-Werkzeugs den Akku aus dem Gerät und laden Sie ihn vollständig auf. Laden Sie den Akku nach einigen Monaten (maximal sechs Monate) vollständig auf, um eine möglichst lange Akkulaufzeit zu gewährleisten.

### • Frost oder hohe Temperaturen verringern die Kapazität der Batterie erheblich und beschädigen sie.

- Schützen Sie die Batteriekontakte vor Schmutz, Verformung oder anderen Beschädigungen und vermeiden Sie eine leitende Überbrückung der Batteriekontakte, indem Sie Anschlüsse durch ein Klebeband schützen, um einen Kurzschluss der Batterie zu vermeiden, der einen Brand oder eine Explosion verursachen kann.

- Stellen Sie sicher, dass keine Kinder mit der Batterie oder dem Akku-Werkzeug spielen.

## XVI. Abfallentsorgung

- Werfen Sie die Verpackungsmaterialien in entsprechende Sortiercontainer.

- Die unbrauchbare Akku-Säge und das Ladegerät sind Elektrogeräte, die nicht in den Hausmüll geworfen werden dürfen, sondern müssen nach der europäischen Richtlinie (EU) 2012/19 einer umweltgerechten Entsorgung/Recycling bei entsprechenden Sammelstellen für Elektroabfall abgegeben werden.

- Vor der Entsorgung der Akku-Säge muss die Batterie aus dem Gerät entfernt werden. Diese darf ebenfalls nicht als Hausmüll entsorgt werden, sondern muss zur umweltgerechten Entsorgung an einer Batteriesammelstelle separat abgegeben werden (Richtlinie 2006/66 EG). Informationen über Sammelstellen erhalten Sie beim Händler oder bei dem Gemeindeamt.



## EG-Konformitätserklärung

### Gegenstand der Erklärung - Modell, Produktidentifizierung:

#### Akku-Kettensäge 20V

Länge der Führungsleiste 305 mm, Kettengeschwindigkeit  $v_0 = 5$  m/s

#### Extol® Premium 8895740

(Variante mit Batterie und Ladegerät)

#### Extol® Premium 8895741

(Variante ohne Batterie und Ladegerät)

Hersteller Madal Bal a.s. • Bartošova 40/3, CZ-760 01 Zlín • IČO: 49433717

erklärt,

dass der nachstehend beschriebene Gegenstand der Erklärung in Übereinstimmung mit allen einschlägigen harmonisierenden Rechtsvorschriften der Europäischen Union steht: 2006/42 EG; (EU) 2011/65; (EU) 2014/30; 2000/14 EG.

Diese Erklärung wird auf ausschließliche Verantwortung des Herstellers herausgegeben.

### Harmonisierte Normen (inklusive ihrer Änderungsanlagen, falls diese existieren), die zur Beurteilung der Konformität verwendet wurden und auf deren Grundlage die Konformität erklärt wird:

EN 60745-1:2009, EN 60745-2-13:2009 bis 13.03.2024; danach gem. EN 62841-1:2015, EN 62841-4-1:2020; EN 55014-1:2017; EN 55014-2:2015; EN IEC 63000:2018; EN ISO 3744:2010, EN ISO 22868:2011.

Die Fertigstellung der technischen Dokumentation (2006/42 EG und 2000/14 EG) führte Martin Šenkýř mit Sitz an der Adresse der Gesellschaft Madal Bal a.s., Průmyslová zóna Příluky 244, 760 01 Zlín, Tschechische Republik, durch. Die technische Dokumentation (2006/42 EG, 2000/14 EG) steht an der Adresse der Gesellschaft Madal Bal, a.s. zur Verfügung.

Vorgehensweise der Konformitätsbeurteilung (2006/42 EG, 2000/14 EG): Überprüfung der einzelnen Geräte durch die benannte Stelle Nr.: 0197 TÜV Rheinland LGA Products GmbH, Tillystrasse 2, 90431 Nürnberg.

Der den jeweiligen Typ nach 2000/14 EG repräsentierende gemessene Schallleistungspegel:

97,57 dB (A); Unsicherheit  $K = \pm 3$  dB(A)

Garantierter Schallleistungspegel der Anlage (2000/14 EU): 102 dB(A).

**Ort und Datum der Herausgabe der EU-Konformitätserklärung:** Zlín 14.04.2020

Im Namen der Gesellschaft Madal Bal, a.s.:

Martin Šenkýř  
Vorstandsmitglied der Hersteller-AG