



GF 300 E
94373



Deutsch DE
Originalbetriebsanleitung

English GB
Original Operating Instructions

Français
Mode d'emploi original

Čeština CZ
Originální návod k obsluze

Slovenčina SK
Originálny návod na obsluhu

Italiano - IT
Originale del Manuale d'Uso

Nederlands NL
Originele gebruiksaanwijzing

Magyar HU
Eredeti használati utasítás



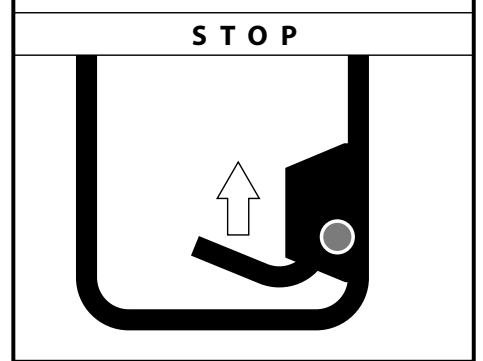
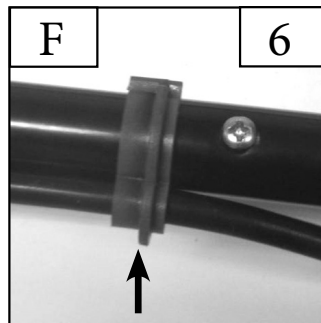
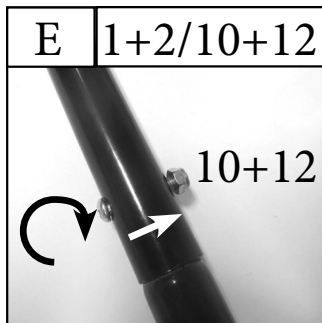
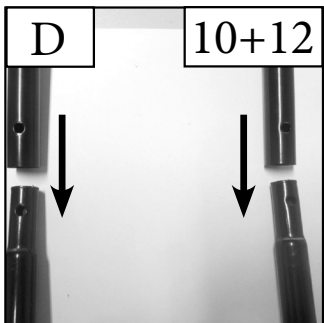
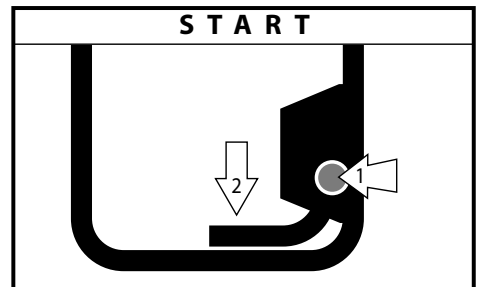
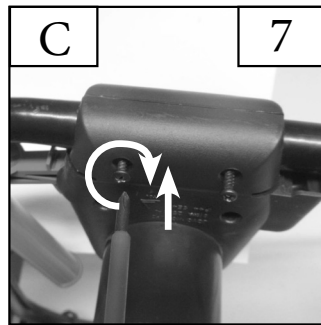
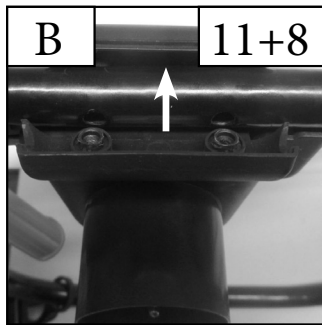
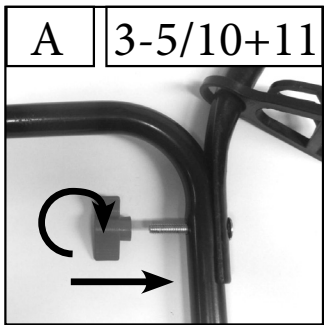
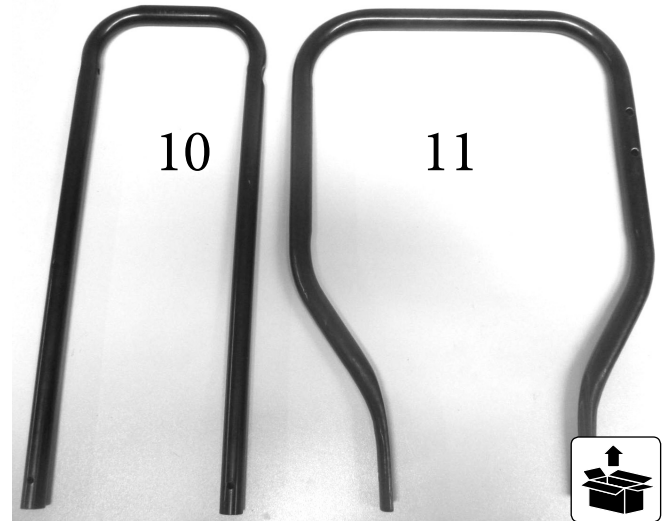
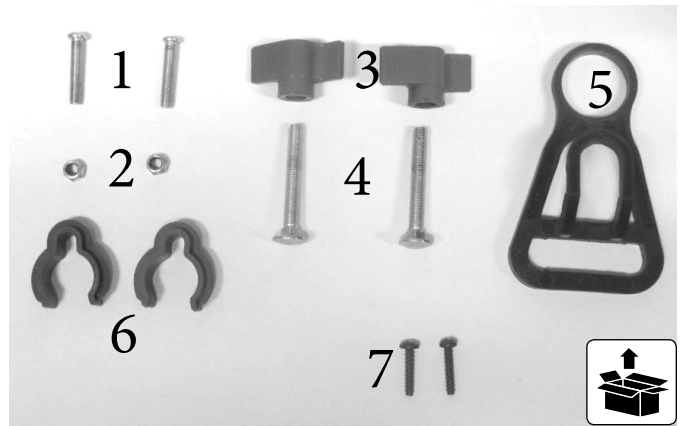
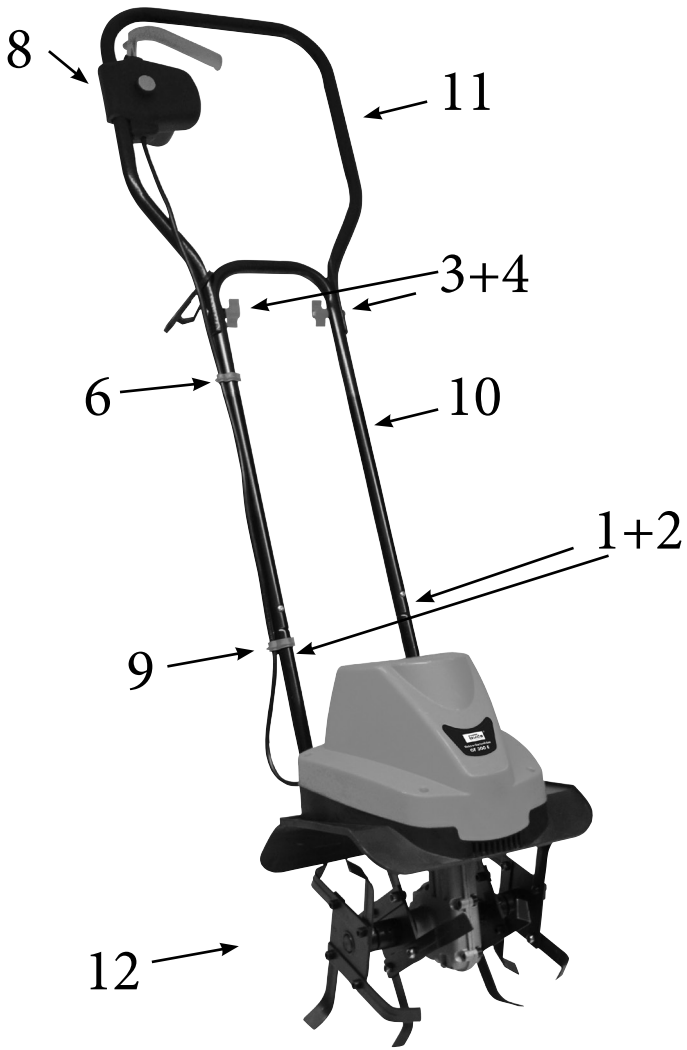

Einleitung

Damit Sie an Ihrer neuen Elektro Gartenfräse möglichst lange Freude haben, bitten wir Sie, die Betriebsanweisung und die beiliegenden Sicherheitshinweise vor Ingebrauchnahme sorgfältig durchzulesen. Ferner wird empfohlen, die Gebrauchsanweisung für den Fall aufzubewahren, dass Sie sich die Funktionen des Artikels später nochmals ins Gedächtnis rufen möchten.

Im Rahmen ständiger Produktweiterentwicklung behalten wir uns vor zur Verbesserung technische Änderungen umzusetzen. Abbildungen können daher abweichen.

Bei diesem Dokument handelt es sich um die Originalbetriebsanweisung.

Lieferumfang

Nehmen Sie das Gerät aus der Transportverpackung und prüfen Sie die Vollständigkeit und das Vorhandensein folgender Teile:

- **Vormontierte Geräteeinheit (12)**
- **1 Griffteil unten (10)**
- **1 Griffteil oben (11)**
- **1 Schraubenbeutel (1-7)**

Sollten Teile des Lieferumfangs fehlen oder beschädigt sein, wenden Sie sich bitte an Ihren Händler.

Technische Daten GF 300 E

| | |
|----------------------------|-----------------------|
| Anschluss/Frequenz: | 230V~50Hz |
| Motorleistung: | 750 Watt |
| Schutzart: | IPX4 |
| Schutzklasse: | II |
| Arbeitsdrehzahl: | 400 min ⁻¹ |
| Max. Arbeitsbreite: | 300 mm |
| Max. Arbeitstiefe: | 220 mm |
| Hackmesser: | 4 Stück/220mm Ø |
| Lärmwertangabe: | L _{WA} 93dB |
| Gewicht: | 7,4 kg |

Allgemeine Sicherheitshinweise



Lesen Sie diese Betriebsanleitung sorgfältig. Machen Sie sich mit den Bedienelementen und dem richtigen Gebrauch des Gerätes vertraut. Bewahren Sie die Betriebsanleitung für eine spätere Verwendung sicher auf.

Halten Sie Ihren Arbeitsbereich in Ordnung!
Unordnung am Arbeitsplatz kann Unfälle zur Folge haben.

Berücksichtigen Sie die Umgebungseinflüsse
Setzen Sie das Gerät nicht dem Regen aus.
Benutzen Sie das Gerät nicht in feuchter oder nasser Umgebung. Sorgen Sie für gute Beleuchtung.
Benutzen Sie das Gerät nicht in der Nähe von brennbaren Flüssigkeiten oder Gasen.

Halten Sie andere Personen fern!
Lassen Sie andere Personen, insbesondere Kinder, nicht das Gerät oder das Kabel berühren. Halten Sie sie vom unmittelbaren Einsatzort fern.

Korrekte Aufbewahrung!
Unbenutzte Geräte sollten an einem trockenen, verschlossenen Ort und außerhalb der Reichweite von Kindern aufbewahrt werden.

Überlasten Sie Ihr Gerät nicht!
Arbeiten Sie im angegebenen Leistungsbereich.

Benutzen Sie das richtige Gerät!
Benutzen Sie das Gerät nicht für Zwecke, für die sie nicht bestimmt sind.

Pflegen Sie Ihr Gerät mit Sorgfalt!
Befolgen Sie die Wartungsvorschriften und Hinweise. Kontrollieren Sie regelmäßig das Kabel des Geräts und lassen Sie es bei Beschädigungen von einem anerkannten Fachmann erneuern.
Kontrollieren Sie Verlängerungskabel regelmäßig und ersetzen Sie sie, wenn sie beschädigt sind.
Halten Sie Handgriffe trocken und frei von Öl und Fett.

Seien Sie aufmerksam!
Achten Sie darauf, was Sie tun. Gehen Sie mit Vernunft an die Arbeit. Benutzen Sie das Gerät nicht, wenn Sie müde sind.

WARNUNG!
Der Gebrauch von anderem Zubehör kann eine Verletzungsgefahr für Sie bedeuten.

Lassen Sie Ihr Gerät durch eine Fachkraft reparieren!
Dieses Gerät entspricht den einschlägigen Sicherheitsbestimmungen. Reparaturen dürfen nur durch eine Fachkraft ausgeführt werden, indem Originalersatzteile verwendet werden, andernfalls können Unfälle für den Benutzer entstehen.

Fräsen Sie niemals wenn sich Personen, insbesondere Kinder in der Nähe befinden.

Fräsen Sie nur bei ausreichenden Lichtverhältnissen.

Gerätespezifische Sicherheitshinweise



Rotierendes Messer
Arbeiten/Einstellungen am Gerät nur bei abgeschaltetem Motor, gezogenem Netzstecker und stillstehender Messereinheit vornehmen.

Vor dem Arbeiten

Arbeiten Sie nur mit festem Schuhwerk und langer Hose, niemals barfuß oder in Sandalen.

Überprüfen Sie das zu bearbeitende Gelände auf Gegenstände die von der Messereinheit erfasst und weggeschleudert werden können und entfernen Sie diese. (Steine, Äste etc.)

Die am Gerät angebrachten Kabel auf Beschädigung und Alterung (Brüchigkeit) untersuchen und gegebenenfalls von einem Elektrofachmann reparieren lassen.

Prüfen Sie vor jeder Benutzung (Sichtprüfung) die Messereinheit und deren Befestigungsmittel auf Beschädigungen.

Während dem Arbeiten

Stellen Sie sicher das sich das Verlängerungskabel stets frei bewegen kann (Abb. B/7) und halten Sie das Verlängerungskabel von der Messereinheit fern. Das Verlängerungskabel darf mit der Gartenfräse auf keinen Fall überfahren werden. Verletzungsgefahr!

 Halten Sie den durch das Griffgestänge gegebenen Sicherheitsabstand ein.

 Schalten Sie den Motor nur ein, wenn sich Ihre Füße in sicherem Abstand zu der Messereinheit befinden.

 Achten Sie auf einen sicheren Stand

 Greifen Sie niemals in die laufende Messereinheit.

 Führen Sie die Gartenfräse immer mit beiden Händen am Griffholm.

 Führen Sie die Gartenfräse nur im Schrittempo.

 Sie dürfen die Gartenfräse niemals bei laufendem Motor anheben oder tragen.

 Unter folgenden Umständen muss das Gerät abgeschaltet, der Netzstecker gezogen, und der vollständige Stillstand abgewartet werden.

- Beim Verlassen des Gerätes
- Um ein blockiertes Messer frei zu machen
- Wenn ein Fremdkörper getroffen wurde

Wartung

 **Rotierende Messereinheit!!!**

Vor allen Wartung- und Reinigungsarbeiten:

- Gerät vom Stromnetz trennen.
- Nicht an laufende Schneiden greifen.

Alle sichtbaren Befestigungsschrauben und Muttern, regelmäßig auf festen Sitz prüfen und nachziehen.



Das Gerät nicht in feuchten Räumen abstellen.

Verschlossene oder beschädigte Teile sind aus Sicherheitsgründen umgehend zu ersetzen.

Verwenden Sie ausschließlich Ersatzteile vom Hersteller.

Kennzeichnungen





Produktsicherheit:

| | |
|-------------------------------------------------------------------------------------|-------------------------------------------------------------------------------------|
|  |  |
| Produkt ist mit den einschlägigen Normen der Europäischen Gemeinschaft konform | Schutzklasse II |





Verbote:

| | |
|-------------------------------------------------------------------------------------|--|
|  | |
| Vor Regen und Feuchtigkeit schützen! | |



Warnung:

| | |
|-----------------------------------------------------------------------------------------------------------------------------------------------------------------------------------------------------------------------------------------------|------------------------------------------------------------------------------------------------|
|  |  |
| Warnung/Achtung | Verletzungsgefahr durch weggeschleuderte Teile. Umstehende Personen von dem Mäher fern halten. |
|  |  |
| Netz Kabel von der Messereinheit fernhalten. Die Zinken bzw. Messer können die Leitungen beschädigen und zum Kontakt mit stromführenden Teilen führen. Sofort Netzstecker ziehen, wenn die Anschlussleitung beschädigt oder durchtrennt wird. | Vor Reparatur-, Wartungs- und Reinigungsarbeiten Motor abstellen und Netzstecker ziehen. |
|  | |
| Achtung vor rotierenden Messern. Hände und Füße nicht in die Nähe oder unter rotierende Teile halten, wenn die Maschine läuft. Achtung, Walze läuft nach. | |



Gebote:

| | |
|----------------------------------------------------------------------------------------------------------------------------|---------------------------------------------------------------------------------------|
|  |  |
| Lesen Sie die Gebrauchsanleitung sorgfältig durch. Machen Sie sich mit dem Gebrauch des Gerätes vorab sorgfältig vertraut. | Augen- und Gehörschutz benutzen |
|  |  |
| Schutzhandschuhe benutzen | Sicherheitsschuhe benutzen |







Umweltschutz:

| | |
|---------------------------------------------------------------------------------------------------------------------------------------------|------------------------------------------------------------------------------------------------|
|  |  |
| Abfall nicht in die Umwelt sondern fachgerecht entsorgen. | Verpackungsmaterial aus Pappe kann an den dafür vorgesehen Recycling-Stellen abgegeben werden. |
|  | |
| Schadhafte und/oder zu entsorgende elektrische oder elektronische Geräte müssen an den dafür vorgesehen Recycling-Stellen abgegeben werden. | |

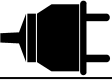
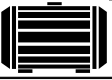
Verpackung:

| | |
|-----------------------------------------------------------------------------------|-----------------------------------------------------------------------------------|
|  |  |
| Vor Nässe schützen | Packungsorientierung Oben |
|  | |
| Interseroh-Recycling | |

Technische Daten:

| | |
|------------------------------------------------------------------------------------|-----------------------------------------------------------------------------------|
|  |  |
| Anschluss | Motorleistung |
|  |  |
| Arbeitsdrehzahl | Arbeitsbreite |
|  |  |
| Hackmesser | Gewicht |
|  | |
| Lärmwertangabe | |

Training

Lesen Sie die Betriebs- und Wartungsanleitung sorgfältig durch. Machen Sie sich gründlich mit den Steuerungseinrichtungen und dem ordnungsgemäßen Gebrauch des Gerätes vertraut. Sie müssen wissen, wie das Gerät arbeitet, und wie die Steuerungseinrichtungen schnell ausgeschaltet werden können. Lassen Sie niemals Kinder mit dem Gerät arbeiten. Lassen Sie niemals Erwachsene ohne ordnungsgemäße Einweisung mit dem Gerät arbeiten. Halten Sie den Arbeitsbereich frei von sämtlichen Personen, insbesondere kleinen Kindern, und Haustieren. Seien Sie vorsichtig, um zu vermeiden, dass Sie ausrutschen oder hinfallen.

Bestimmungsgemäße Verwendung

Für Bodenaufbereitung kleiner bis mittlerer Flächen. Zur Einarbeitung von Mulch, Torf, Sand, Dünger oder Kompost.

Es dürfen mit dieser Maschine keine anderen Arbeiten verrichtet werden, als die Arbeiten, für die die Maschine gebaut ist und die in der Bedienungsanleitung beschrieben werden.

Jeder darüber hinausgehende Gebrauch gilt als nicht bestimmungsgemäß. Für daraus resultierende Schäden oder Verletzungen haftet der Hersteller nicht. Bitte beachten Sie das dieses Gerät bestimmungsgemäß nicht für den gewerblichen Einsatz konstruiert sind.

Betrieb



Rotierende Messereinheit

Arbeiten/Einstellungen am Gerät nur bei abgeschaltetem Motor, gezogenem Netzstecker und stillstehendem Schneidmesser vornehmen.

Inbetriebnahme des Gerätes

Vergewissern Sie sich, dass die Messer weder stumpf sind noch sie und der Messerhalter irgendwelche Beschädigungen aufweisen, bevor Sie mit der Arbeit beginnen. Wechseln Sie ggf. stumpfe oder beschädigte Messer aus.



Ziehen Sie vor der Kontrolle den Netzstecker. Damit die Elektro-Gartenfräse nicht versehentlich eingeschaltet werden kann, ist die Schalter-Steckerkombination mit einem Sicherheits-Druckschalter versehen, der erst gedrückt werden muss, bevor der Schalterhebel gedrückt werden kann. Beim Loslassen des Schalterhebels muss der Sicherheits-Druckschalter in seine Ausgangsstellung zurückkehren. Sorgen Sie dafür, dass sich das Verlängerungskabel nicht im Arbeitsbereich der Messer befindet. Drücken Sie den Sicherheits-Druckschalter und ziehen Sie den Schalterhebel. Die Drehrichtung der Messer zieht die Elektro-Gartenfräse von Ihrem Körper weg. Die Arbeitstiefe kann (je nach Bodenbeschaffenheit) durch Abbremsen der Vorwärtsbewegung reguliert werden oder an sich ziehen. Üben Sie diese Handgriffe einige Male, um sicher zu gehen, dass alles einwandfrei funktioniert, bevor Sie mit dem Arbeiten beginnen.



Warten Sie, bis die Messer zum Stillstand gekommen sind, und ziehen Sie den Netzstecker bevor Sie an Ihrer Elektro-Gartenfräse Einstellungen oder Reparaturen vornehmen.

Gewährleistung

Die Gewährleistung erstreckt sich ausschließlich auf Mängel, die auf Material- oder Herstellungsfehler zurückzuführen sind. Bei Geltendmachung eines Mangels im Sinne der Gewährleistung ist der original Kaufbeleg mit Verkaufsdatum beizufügen. Von der Gewährleistung ausgeschlossen sind unsachgemäße Anwendungen, wie z. B. Überlastung des Gerätes, Gewaltanwendung, Beschädigungen durch Fremdeinwirkung oder durch Fremdkörper. Nichtbeachtung der Gebrauchs- und Aufbauanleitung und normaler Verschleiß sind ebenfalls von der Gewährleistung ausgeschlossen.

Restgefahren und Schutzmaßnahmen

Mechanische Restgefahren:

| Gefährdung | Beschreibung | Schutzmaßnahme(n) |
|----------------------|----------------------------------------------------------------------------------------------------------------------------|---------------------------------------------------------------------------------------------------------------------------------------------------------------------------|
| Hacken | Die rotierenden Messer können zu schweren Schnittverletzungen bzw. Abtrennen von Körperteilen führen. | Niemals bei laufendem Gerät in die Messereinheit fassen. Schutzschuhe tragen |
| Erfassen, Aufwickeln | Die rotierenden Messer können das Anschlusskabel, Drähte, Schnüre oder Kleidung erfassen und aufwickeln bzw. durchtrennen. | Während der Arbeit immer genügend Abstand zum Kabel am Boden halten und nicht überfahren. Arbeitsbereich auf Fremdkörper untersuchen. Tragen Sie eng anliegende Kleidung. |

Elektrische Restgefahren:

| Gefährdung | Beschreibung | Schutzmaßnahme(n) |
|-------------------------------|------------------------------------------------------|--------------------------------------------------------------|
| Direkter elektrischer Kontakt | Das Kabel könnte von den Messern durchtrennt werden. | Grundsätzlich nur an einem Stromanschluss mit (FI) arbeiten. |

Sonstige Gefährdungen

| Gefährdung | Beschreibung | Schutzmaßnahme(n) |
|-----------------------------|-----------------------------------------------------------------------------------------|-------------------------------------------------------------------------------------------------------------------|
| Herausgeworfene Gegenstände | Herausgeschleuderte Teile können zu Verletzungen führen. | Zu bearbeitende Flächen im Vorfeld nach Fremdkörpern absuchen Während der Arbeit eine Schutzbrille tragen. |
| Gehörschädigung | Häufiges, langes Arbeiten mit der Maschine kann ohne Gehörschutz zu Hörschäden führen. | Gehörschutz tragen. |
| Ganzkörpervibration | Längeres Arbeiten kann durch die Vibrationen zu körperlichen Beeinträchtigungen führen. | Machen Sie regelmäßige Pausen. |

Vernachlässigung ergonomischer Grundsätze

| Gefährdung | Beschreibung | Schutzmaßnahme(n) |
|------------------------------------|-------------------------------------------------------------------------------------|----------------------------------------------------------------------------------------------------------|
| Unangemessene örtliche Beleuchtung | Mangelhafte Beleuchtung/ Lichtverhältnisse stellen ein hohes Sicherheitsrisiko dar. | Sorgen Sie bei der Arbeit mit dem Gerät immer für ausreichende Beleuchtung bzw. gute Lichtverhältnisse.. |

Verhalten im Notfall

Leiten Sie die der Verletzung entsprechend notwendigen Erste Hilfe Maßnahmen ein und fordern Sie schnellst möglich qualifizierte ärztliche Hilfe an. Bewahren Sie den Verletzten vor weiteren Schädigungen und stellen Sie diesen ruhig.

Für einen eventuell eintretenden Unfall sollte immer ein Verbandskasten nach DIN 13164 am Arbeitsplatz griffbereit vorhanden sein. Dem Verbandskasten entnommenes Material ist sofort wieder aufzufüllen. Wenn Sie Hilfe anfordern, machen Sie folgende Angaben:

1. Ort des Unfalls
2. Art des Unfalls
3. Zahl der Verletzten
4. Art der Verletzungen

Entsorgung

Die Entsorgungshinweise ergeben sich aus den Piktogrammen die auf dem Gerät bzw. der Verpackung aufgebracht sind. Eine Beschreibung der einzelnen Bedeutungen finden Sie im Kapitel „Kennzeichnung“.

Entsorgung der Transportverpackung

Die Verpackung schützt das Gerät vor Transportschäden. Die Verpackungsmaterialien sind in der Regel nach umweltverträglichen und entsorgungstechnischen Gesichtspunkten ausgewählt und deshalb recycelbar. Das Rückführen der Verpackung in den Materialkreislauf spart Rohstoffe und verringert das Abfallaufkommen. Verpackungsteile (z.B. Folien, Styropor®) können für Kinder gefährlich sein. **Es besteht Erstickungsgefahr!** Bewahren Sie Verpackungsteile außerhalb der Reichweite von Kindern auf und entsorgen Sie sie so schnell wie möglich.

Anforderungen an den Bediener

Der Bediener muss vor Gebrauch des Gerätes aufmerksam die Bedienungsanleitung gelesen haben.

Qualifikation

Außer einer ausführlichen Einweisung durch eine sachkundige Person ist keine spezielle Qualifikation für den Gebrauch des Gerätes notwendig.

Mindestalter

Das Gerät darf nur von Personen betrieben werden, die das 18. Lebensjahr vollendet haben. Eine Ausnahme stellt die Benutzung als Jugendlicher dar, wenn die Benutzung im Zuge einer Berufsausbildung zur Erreichung der Fertigkeit unter Aufsicht eines Ausbilders erfolgt.

Schulung

Die Benutzung des Gerätes bedarf lediglich einer entsprechenden Unterweisung. Eine spezielle Schulung ist nicht notwendig.

Service

Sie haben **technische Fragen? Eine Reklamation? Benötigen Ersatzteile oder eine Bedienungsanleitung?** Auf unserer Homepage www.guede.com im Bereich **Service** helfen wir Ihnen schnell und unbürokratisch weiter. Bitte helfen Sie uns Ihnen zu helfen. Um Ihr Gerät im Reklamationsfall identifizieren zu können benötigen wir

die Seriennummer sowie Artikelnummer und Baujahr. Alle diese Daten finden Sie auf dem Typenschild. Um diese Daten stets zur Hand zu haben, tragen Sie diese bitte unten ein.

Seriennummer:

Artikelnummer:

Baujahr:

Tel.: +49 (0) 79 04 / 700-360

Fax: +49 (0) 79 04 / 700-51999

E-Mail: support@ts.guede.com

Wartung



Messerwalze

Tragen Sie beim Arbeiten an der Messerwalze Schutzhandschuhe.

Abgenutzte Messer führen zu einer schlechten Leistung des Gerätes und einer Überlastung des Motors.

Überprüfen Sie deshalb vor jedem Gebrauch den Zustand der Messer. Falls erforderlich, lassen Sie die Messerwalze von Ihrem Kundendienst durch eine neue ersetzen.

Reinigung

Reinigen Sie das Gerät nach jedem Gebrauch sorgfältig, damit die einwandfreie Funktion erhalten bleibt.



Verletzungsgefahr! Tragen Sie beim Reinigen der Messerwalze Schutzhandschuhe

Entfernen Sie Verschmutzungen mit einem Lappen oder einer Bürste sofort nach Beendigung der Arbeit.

Die Maschine nicht mit fließendem Wasser oder Hochdruckreinigern reinigen.

Verwenden Sie für Kunststoffteile keine Lösungsmittel (Benzin, Alkohol, etc.), da diese den Kunststoff beschädigen könnten.

Reinigen Sie das Gehäuse, insbesondere die Lüftungsschlitze von anhaftendem Schmutz.

Lagerung im Winter

Nehmen Sie eine gründliche Reinigung des Gerätes vor.

Lagern Sie das Gerät in einem trockenem Raum.

Messerwechsel

Kontaktieren Sie hierzu bitte den Service.

Fehlersuche

Die Tabelle zeigt mögliche Fehler, deren mögliche Ursache und Möglichkeiten zur Abhilfe. Sollten Sie das Problem trotzdem nicht beseitigen können, ziehen Sie eine Fachkraft zu Rate.



Vor Wartung- oder Reinigungsarbeiten das Gerät ausschalten und den Netzstecker ziehen.



Gefahr eines elektrischen Schlages.

| Symptome | Mögliche Ursache | Abhilfe |
|----------------------------------------|-----------------------------------------------------------|----------------------------------------------------------------------------------------------------------------------------------|
| Gerät läuft nicht | Kein Strom oder Stromausfall | Stromversorgung, Steckdose, Sicherung prüfen. |
| | Verlängerungskabel defekt | Verlängerungskabel überprüfen, defektes Kabel unverzüglich tauschen. |
| | Netzstecker, Motor oder Schalter defekt. | Netzstecker, Motor oder Schalter von einer Fachkraft überprüfen oder reparieren lassen bzw. durch Originalteile ersetzen lassen. |
| | Motorschutzschalter hat ausgelöst. | 1. Walze blockiert -> entfernen Sie die Blockierung! Lassen Sie den Motor ca. 15 Min. abkühlen bevor Sie weiterarbeiten. |
| Das Gerät arbeitet mit Unterbrechungen | Verlängerungskabel defekt | Verlängerungskabel prüfen, defektes Kabel tauschen. |
| | Interner Fehler | Wenden Sie sich an den Service. |
| | Ein-/Ausschalter defekt. | Wenden Sie sich an den Service. |
| Ungewöhnliche Geräusche | Walze ist blockiert. | Entfernen Sie die Blockierung. |
| | Lockere Schrauben, Muttern oder andere Befestigungsteile. | Ziehen Sie alle Teile fest an, wenden Sie sich an den Service, wenn die Geräusche weiter auftreten. |
| Ungewöhnliche Vibrationen | Messer beschädigt oder stumpf. | Wenden Sie sich bitte an den Service. |
| Unbefriedigendes Ergebnis | Stumpfe Messer | Wenden Sie sich bitte an den Service. |

Introduction

To enjoy your new electric tiller as long as possible, please read carefully the Operating Instructions and the attached safety instructions before putting the appliance into operation. We also recommend keeping the Operating Instructions for future reference.

We reserve making technical changes to improve the appliance as part of the continuous product development. Pictures may therefore differ.

This document represents the original Operating Instructions.

Supply includes

Take the appliance out of the transport container and check whether there are the following parts:

- **Pre-assembled appliance unit(12)**
- **1 bottom part including handle(10)**
- **1 upper part including handle(11)**
- **1 bag including bolts(1-7)**

If any parts are missing or are damaged, please contact your dealer.

GF 300 E technical specifications

| | |
|--------------------------------|---------------------------|
| Voltage/frequency: | 230V~50Hz |
| Engine output: | 750 W |
| Protection type: | IPX4 |
| Protection class: | II |
| Working revolutions: | 400 per min ⁻¹ |
| Max. operating width: | 300 mm |
| Max. cultivation depth: | 220 mm |
| Tiller blade: | 4 pcs/220mm Ø |
| Noise: | L _{WA} 93 dB |
| Weight: | 7.4 kg |

General safety instructions



Please read carefully these Operating Instructions. Learn the operating elements and the appropriate way of using of this appliance. Keep the Operating Instructions for future reference.

Keep your place of work clean!

Mess in the place of work may lead to injuries.

Consider the environment

Do not expose the appliance to rain.
Do not use the appliance in a wet or moist environment.
Provide adequate lighting.
Do not use the appliance near flammable liquids or gases.

Keep other persons in safe distance!

Do not let other persons, especially children, keep the appliance and cable. Keep them in a sufficient distance from the place of your work.

Store the appliance properly!

If not being used, the appliance should be kept in a dry, locked place out of reach of children.

Do not overload the appliance!

Work within the specified output range.

Use the right appliance!

Do not use the appliance for purposes for which it has not been designed.

Look after your appliance!

Follow the servicing regulations and appropriate instructions.

Check regularly the appliance cable and have it replaced by an authorised professional if damaged.

Check regularly the extension cable and replace it if damaged.

Keep the handles clean with no sign of oil and grease.

Be careful!

Pay attention to what you are doing. Use common sense when working. Do not use the appliance when you are tired.

CAUTION!

Use of any other accessory equipment may lead to a risk of injury.

Have your appliance repaired by a professional only!

This appliance corresponds to appropriate safety regulations. Repairs may only be executed by a professional, using original spare parts; otherwise, the user will face a risk of injury.

Never mill if there are persons, especially children, around.

Mill under adequate visibility only.

Appliance-specific safety instructions



Rotating knife

Perform any work/adjustment on the appliance only when the engine is switched off, appliance unplugged and the knife unit idle.

Before you start working

Work only with solid shoes and long trousers; never work when barefooted or in sandals.









Check the ground where the appliance is to be used for items that may get caught and be thrown-away by the knife unit and remove such items (stones, branches, etc.).

Check the appliance cables for any damage and age (fragility) and have them repaired by an electrician if necessary.

Before using the appliance, check (visually) the knife unit and their fastening means for any damage.

When working

Make sure the extension cable may move freely (pic. B/7) and keep it out of reach of the knife unit. In any case, the extension cable must not be run over by the garden tiller. Risk of injury!

-  Keep the safety distance delimited by the handles.
-  Start the engine only when your feet are in a safe distance from the knife unit.
-  Make sure your posture is safe.
-  Never touch inside the rotating knife unit.
-  The garden tiller should always be guided with two hands placed on the column with the handle.
-  Guide the tiller step by step.
-  Never lift and carry the tiller when the engine is running.
-  Under the following circumstances, the appliance must be switched off, unplugged and you must wait until the appliance fully stops.
 - When leaving the appliance
 - When releasing a blocked knife
 - After hitting an undesirable item

Servicing

Rotating knife unit!!!

Every time the appliance is to be serviced and cleaned:

- Unplug the appliance.
- Do not touch the rotating edges.

Check regularly all visible fastening bolts and nuts if tightened and tighten them if necessary.



Do not store the tiller in wet rooms.

Any worn or damaged parts must immediately be replaced for safety reasons.

Spare parts of the manufacturer to be used only.

Marking





Product safety:

| | |
|-------------------------------------------------------------------------------------|-------------------------------------------------------------------------------------|
|  |  |
| Product corresponds to appropriate EU standards | Protection class II |





Prohibitions:

| | |
|-------------------------------------------------------------------------------------|--|
|  | |
| Protect against rain and moisture! | |



Warning:

| | |
|-----------------------------------------------------------------------------------------------------------------------------------------------------------------------------------------------------------------------|-------------------------------------------------------------------------------------------|
|  |  |
| Warning/caution | Risk of injury by thrown-away items. Keep bystanders in safe distance from the appliance. |
|  |  |
| Keep the feeder cable in safe distance from the knife unit. Teeth or knives may damage the cables and lead to contact with conductive parts. If the feeder cable is damaged or cut off, unplug the appliance at once. | Switch off the engine and unplug the appliance before any repair, servicing and cleaning. |
|  | |
| Beware of the rotating knives. When the appliance is being operated, hands and feet must not be near or under the rotating parts. Caution, the cylinder runs down. | |



Commands:

| | |
|------------------------------------------------------------------------------------------------------|---------------------------------------------------------------------------------------|
|  |  |
| Do not touch these parts to prevent burns. Learn carefully how to use the appliance before using it. | Use protective glasses and head phones |
|  |  |
| Use protective gloves | Use safety shoes |







Environment protection:

| | |
|----------------------------------------------------------------------------------------------------------------------|---------------------------------------------------------------------------------------|
|  |  |
| Dispose waste professionally so as not to harm the environment. | Packing cardboard material may be delivered to collection centres for recycling. |
|  | |
| Any defective and/or disposed electric or electronic appliances must be delivered to appropriate collection centres. | |

Package:

| | |
|-----------------------------------------------------------------------------------|-----------------------------------------------------------------------------------|
|  |  |
| Protect against moisture | This side up |
|  | |
| Interseroh-Recycling | |

Technical specifications:

| | |
|------------------------------------------------------------------------------------|-----------------------------------------------------------------------------------|
|  |  |
| Connection | Engine output |
|  |  |
| Working revolutions | Operating width: |
|  |  |
| tiller blades | Weight |
|  | |
| Noise | |

Putting the appliance into operation,

Make sure the knives are not blunt and the knife holder has no signs of damage. Start working only after performing the above-mentioned steps. Replace any blunt or damaged knives if necessary.

 Unplug the appliance before any inspection. To avoid unintentional switching-on of the electric tiller, the switch-plug combination has been fitted with a safety switch that must be pressed before the switch lever. When releasing the switch lever, the safety switch must get back to the original position.

Make sure the extension cable is not within the operating area of the knives. Press the safety switch and pull the switch lever.

The knives rotation direction guides the electric tiller away from your body. The cultivation depth may be adjusted (depending on the earth quality) by slowing down the forward movement or pulling towards you.

These steps should be trained a couple of times to make sure everything works perfectly. Start working only after performing the above-mentioned steps.

 Wait until the knives stop and unplug the appliance before any adjustment or repair of your electric tiller.

Training

Please read carefully the Operating Instructions and the servicing instructions. Learn thoroughly the controls and proper using of the appliance. You must know how the appliance works and how the controls may quickly be switched off.

Never let children work with the appliance. Never let an adult person work with the appliance without proper training.

Do not let any persons, especially small children and pets, to the place of your work.

Be careful to prevent slipping or falling.

Use as designated

For preparing earth on smaller and medium-sized areas. For processing mulch, bog, sand, fertilizer or compost.

Works other than those for which the appliance has been designed and that are specified in the Operating Instructions cannot be performed with this appliance.

Any other use will be considered a use in conflict with the designation. The manufacturer will not be liable for any consequential damage and injuries. Please be sure to know that this appliance has not been designed to be used for industrial purposes.

Operation**Rotating knife unit**

Perform any work/adjustment on the appliance only when the engine is switched off, appliance unplugged and the knife unit idle.

Warranty

The warranty exclusively applies to material or manufacturing defects. The original proof of purchase with the purchase date must be submitted when lodging a claim in the warranty period. The warranty does not include any unauthorised use, e.g. appliance overloading, violent use, damage by a third party or foreign item. The failure to follow the Operating Instructions and assembly instructions and common wear and tear are not covered by the warranty, either.

Residual risks and protective measures

Mechanical residual risks:

| Risk | Description | Protective measure(s) |
|-----------------------|-----------------------------------------------------------------------------------------------------|-----------------------------------------------------------------------------------------------------------------------------------------------------------------------------------|
| Cutting-off | Rotating knives may cause serious cutting injuries or amputate parts of the body. | Never touch the knife unit when the appliance is running. Wear protective shoes |
| Getting caught, wound | Rotating knives may catch the feeder cable, a wire, cord or clothing and wind them or cut them off. | At all times, keep sufficient distance from the cable on the ground and do not run over the cable. Remove any undesirable items off the working area. Wear closefitting clothing. |

Electrical residual risks:

| Risk | Description | Protective measure(s) |
|---------------------------|---------------------------------|-------------------------------------------------------|
| Direct electrical contact | Cable may be cut off by knives. | Electric connection with (FI) to be only worked with. |

Other risks

| Risk | Description | Protective measure(s) |
|-----------------------------|--------------------------------------------------------------------------------------|---------------------------------------------------------------------------------------------------------------|
| Thrown-away items | Thrown-away items may cause injury. | Remove any undesirable items off the area you want to cultivate. Wear protective glasses when working. |
| Hearing damage | Frequent and long work with the appliance without ear-protectors may damage hearing. | Wear ear-protectors. |
| Vibration of the whole body | Long work may cause damage to your body due to vibrations. | Take regular breaks. |

Neglecting the ergonomic principles

| Risk | Description | Protective measure(s) |
|---------------------------|---------------------------------------------------------------------|-------------------------------------------------------------------------------------------|
| Inadequate local lighting | Inadequate lighting/ poor visibility represents a high safety risk. | At all times, provide adequate lighting, good visibility when working with the appliance. |

Behaviour in case of emergency

Provide necessary first aid treatment corresponding to the injury nature and seek qualified medical help as soon as possible.

Protect the injured person from other injuries and calm him/her down.

First aid kit must always be available in the place of your work in case of accident in accordance with DIN 13164. Material taken out of the first aid kit needs to be supplemented right away.

If help is needed, please provide the following details:

1. Place of accident
2. Accident nature
3. Number of injured persons
4. Injury type

Disposal

The disposal instructions are based on icons placed on the appliance or on its package. The description of the meanings can be found in the "Marking" section.

Transport container disposal

The container protects the appliance against damage during transport. Container materials are usually selected based on their environment friendliness and disposal method and can therefore be recycled.

Returning the container back to circulation saves raw materials and reduces waste disposal costs.

Parts of the container (e.g. foils, styropor) can be dangerous to children. **Risk of suffocation!**

Keep parts of the container out of reach of children and dispose them as quickly as possible.

Operator requirements

The operator must carefully read the Operating Instructions before using the appliance.

Qualification

No special qualification is necessary to use the appliance apart from detailed instructions by an expert.

Minimum age

The appliance may only be operated by persons over 18 years of age. An exception includes youngsters operating the appliance within their professional education to achieve necessary skills under trainer's supervision.

Training

Using the appliance only requires appropriate instructions by an expert or reading the Operating Instructions. No special training necessary.

Maintenance

Do you have any **technical questions? A claim? Do you need any spare parts or the Operating Instructions?**

You will be helped quickly and without any bureaucracy at our webpage www.guede.com, **Maintenance** section.

Please help us be able to assist you. To identify your appliance when claimed, we need to know its serial No., order No. and year of production. All these details can be found on the type label. Enter the details below for future reference.

Serial No.
Order No.

Year of production:

Tel.: +49 (0) 79 04 / 700-360
Fax: +49 (0) 79 04 / 700-51999
E-Mail: support@ts.guede.com

Servicing



Knife roller

Wear protective gloves when working on the knife roller.

Worn knives result in poor appliance performance and engine overloading. Therefore, check the state of the knives every time the appliance is to be used. If necessary, have the knife roller changed for a new one by your customer service.

Cleaning

Clean the appliance every time it was used to maintain its perfect function.



Risk of injury! Wear protective gloves after cleaning the knife roller.

Remove any dirt using a cloth or brush immediately after finishing your work.

Do not clean the appliance with running water or high-pressure cleaning appliances.

For plastic parts, do not use solvents (petrol, alcohol, etc.) as the plastic material could get damaged.

Remove any stuck dirt off the housing, especially air vents.

Winterising

Clean the appliance properly.

Store the appliance in a dry room.

Knife replacement

Please contact the service centre.

Troubleshooting

The table below shows possible failures, their possible causes and remedy options. However, if you are unable to remove the problem, contact a professional to assist you.



Switch the appliance off and unplug it before servicing and cleaning.



Risk of electric shock.

| Symptom | Possible cause | Remedy |
|-----------------------|----------------------------------------------------|---------------------------------------------------------------------------------------------------------------------------|
| Appliance not running | No current or current failure | Check the supply, outlet, protection |
| | Defective extension cable | Check the extension cable; defective cable to be immediately replaced. |
| | Defective plug, engine or switch | Have the plug, engine or switch checked or repaired or replaced by original parts by a professional. |
| | Engine circuit breaker has closed | 1. Blocked roller -> unblock the roller! Have the engine cool down for app. 15 minutes and then continue in your work. |
| Appliance failing | Defective extension cable | Check the extension cable. Replace it if damaged. |
| | Internal failure | Contact the service centre. |
| | Defective ON/OFF switch | Contact the service centre. |
| Abnormal sounds | Roller is blocked | Unblock the roller. |
| | Bolts, nuts or other fastening parts are loosened. | Tighten all parts; contact a service centre if abnormal sounds persist. |
| Abnormal vibrations | Knife is damaged or blunt | Contact the service centre |
| Unsatisfactory result | Knives are blunt | Contact the service centre |

Introduction

Afin de pouvoir profiter le plus longtemps possible de votre nouvelle bineuse, veuillez lire attentivement le mode d'emploi et les consignes de sécurité jointes. Nous vous recommandons également de conserver le mode d'emploi pour une consultation ultérieure éventuelle.

Dans le cadre du développement continu de nos produits, nous nous réservons le droit aux modifications techniques dans le but d'améliorer nos produits. Par conséquent, les images peuvent différer.

Ce document est un mode d'emploi original.

Contenu du colis

Sortez l'appareil de l'emballage de transport et contrôlez l'intégralité et l'existence des pièces suivantes :

- **Unité prémontée (12)**
- **1 partie inférieure avec guidon (10)**
- **1 partie supérieure avec guidon(11)**
- **1 sac avec vis (1-7)**

Si certaines pièces manquent ou sont endommagées, veuillez contacter votre vendeur.

Caractéristiques techniques GF 300 E

| | |
|----------------------------------------|-----------------------|
| Tension/fréquence : | 230V~50Hz |
| Puissance du moteur : | 750 W |
| Type de protection : | IPX4 |
| Classe de protection : | II |
| Tours du moteur : | 400 min ⁻¹ |
| Largeur de travail maximale : | 300 mm |
| Profondeur de travail maximale: | 220 mm |
| Fraise : | 4 pièces/220mm Ø |
| Niveau sonore : | L _{WA} 93 dB |
| Poids : | 7,4 kg |

Consignes générales de sécurité



Lisez attentivement ce mode d'emploi. Familiarisez-vous avec les éléments de commande et l'utilisation correcte de l'appareil. Conservez le mode d'emploi pour une utilisation ultérieure.

Maintenez votre lieu de travail en ordre !

Le désordre sur le lieu de travail et l'établi augmente des risques d'accidents et de blessures.

Prenez en considération les conditions atmosphériques.

N'exposez pas l'appareil à la pluie. Ne l'utilisez pas dans un milieu humide ou mouillé. Assurez un éclairage suffisant. N'utilisez pas l'appareil à proximité des liquides ou des gaz inflammables.

Tenez l'appareil hors de portée d'autres personnes !

Ne laissez pas d'autres personnes, en particulier des enfants toucher le câble. Éloignez-les du lieu de travail.

Rangez l'appareil à un endroit sûr !

Si vous n'utilisez pas l'appareil, rangez-le dans une pièce sèche, fermée à clé de façon à ce qu'il ne soit pas accessible aux enfants.

Ne surchargez pas l'appareil !

Travaillez dans la gamme de puissances indiquée.

Utilisez l'appareil adéquat !

N'utilisez pas l'appareil à des fins auxquelles il n'a pas été conçu.

Prenez soin de votre appareil !

Respectez les règles et les consignes d'entretien. Contrôlez régulièrement le câble de l'appareil et faites-le remplacer par un spécialiste agréé lorsqu'il est endommagé.

Contrôlez régulièrement les rallonges et remplacez-les lorsqu'elles sont endommagées. Maintenez les poignées sèches, sans huiles et graisses.

Soyez attentifs. Faites attention à ce que vous faites.

Utilisez le bon sens. N'utilisez pas l'appareil si vous êtes fatigués.

AVERTISSEMENT !

L'utilisation d'autres accessoires peut engendrer des accidents.

Confiez la réparation de votre appareil à un électricien !

Cet appareil répond aux dispositions de sécurité correspondantes. Les réparations doivent être confiées uniquement à un électricien utilisant uniquement des pièces détachées d'origine, faute de quoi l'utilisateur s'expose à des risques d'accident.

Ne travaillez jamais avec l'appareil à proximité d'autres personnes, en particulier des enfants.

Utilisez l'appareil uniquement lorsque la visibilité est bonne.

Consignes de sécurité spécifiques pour l'appareil



Lame rotative

Procédez aux travaux/réglages sur l'appareil uniquement lorsque le moteur est arrêté, la fiche retirée et la lame au repos.

Avant de travailler

Travaillez uniquement avec des chaussures résistantes et un pantalon long, jamais pieds nus ou en sandales.









Contrôlez le terrain sur lequel vous souhaitez utiliser l'appareil et éliminez les objets pouvant être accrochés et éjectés par la tondeuse (pierres, branches, etc.).

Contrôlez l'état des câbles de l'appareil du point de vue d'endommagement et de vieillissement (fragilité), si nécessaire, faites les réparer par un électricien.

Avant chaque utilisation (contrôle visuel), contrôlez l'état de l'unité à fraises et ses moyens de fixation.

Pendant le travail

Assurez-vous que la rallonge peut bouger librement (fig. B/7) et éloignez-la de la portée des lames. Il est strictement interdit de passer avec la tondeuse sur la rallonge. Danger de blessures !

-  Respectez une distance de sécurité délimitée par le guidon.
-  Mettez le moteur en marche uniquement lorsque vos pieds se trouvent à une distance de sécurité des fraises.
-  Veillez à une posture sûre.
-  Ne touchez jamais les fraises en rotation.
-  Guidez la bineuse toujours à deux mains en la tenant par le guidon.
-  Guidez la bineuse en marchant.
-  Ne levez jamais et ne transportez jamais la bineuse lorsque le moteur est en marche.
-  Arrêtez l'appareil, retirez la fiche de la prise et attendez que l'appareil s'arrête complètement lorsque :
 - vous quittez l'appareil
 - lors du déblocage d'une fraise bloquée
 - lors du choc contre un objet étranger

Entretien

LAME ROTATIVE !!!

Avant tout entretien et nettoyage :

- Débranchez la fiche du secteur.
- Ne touchez pas les fraises en rotations.

Contrôlez régulièrement le serrage de toute les vis et écrous de serrage visibles, si nécessaire, resserrez-les.



Ne stockez pas la bineuse dans des pièces humides.

Pour des raisons de sécurité, remplacez immédiatement les pièces usées ou endommagées.

Utilisez exclusivement les pièces détachées du fabricant.

Symboles





Sécurité du produit :

| | |
|-------------------------------------------------------------------------------------|-------------------------------------------------------------------------------------|
|  |  |
| Produit répond aux normes correspondantes de la CE | Classe de protection II |





Interdictions :

| | |
|-------------------------------------------------------------------------------------|--|
|  | |
| Protégez de la pluie et de l'humidité ! Ne tondez pas une pelouse humide. | |



Avertissement :

| | |
|------------------------------------------------------------------------------------------------------------------------------------------------------------------------------------------------------------------------------------------------------------------------|-------------------------------------------------------------------------------------------------------------------|
|  |  |
| Avertissement/attention | Danger de blessures par objets éjectés. Les spectateurs doivent respecter une distance de sécurité de la bineuse. |
|  |  |
| Tenez le câble d'alimentation à une distance sûre des fraises. Les dents ou les fraises peuvent endommager les câbles et provoquer le contact avec des pièces conductrices. En cas d'endommagement ou de section du câble, retirez immédiatement la fiche de la prise. | Arrêtez le moteur et retirez la fiche avant toute réparation, entretien ou nettoyage. |
|  | |
| Faites attention aux fraises rotatives. Lorsque l'appareil est en marche, éloignez les mains et les pieds des pièces en rotation. Attention, les fraises continuent à tourner quelques instants. | |



Consignes :

| | |
|-----------------------------------------------------------------------------------------------------------|---------------------------------------------------------------------------------------|
|  |  |
| Pour éviter des brûlures, ne touchez pas ces parties. Familiarisez-vous avec l'utilisation de l'appareil. | Utilisez des lunettes de protection et un casque |
|  |  |
| Utilisez des gants de protection | Utilisez des chaussures de sécurité |







Protection de l'environnement :

| | |
|----------------------------------------------------------------------------------------------------------------------------------|---------------------------------------------------------------------------------------|
|  |  |
| Liquidez les déchets de manière à ne pas nuire à l'environnement. | Déposez l'emballage en carton au dépôt pour recyclage. |
|  | |
| Déposez les appareils électriques ou électroniques défectueux et/ou destinés à liquidation au centre de ramassage correspondant. | |

Emballage :

| | |
|-----------------------------------------------------------------------------------|-----------------------------------------------------------------------------------|
|  |  |
| Protégez de l'humidité | Sens de pose |
|  | |
| Interseroh-Recycling | |

Caractéristiques techniques :

| | |
|------------------------------------------------------------------------------------|-----------------------------------------------------------------------------------|
|  |  |
| Fiche | Puissance du moteur |
|  |  |
| Tours du moteur | Prise |
|  |  |
| fraises | Poids |
|  | |
| Niveau sonore | |

Entraînement

Lisez attentivement le mode d'emploi et d'entretien. Familiarisez vous bien avec les dispositifs de commande et l'utilisation correcte de l'appareil. Vous devez savoir comment l'appareil fonctionne et comment arrêter rapidement de dispositif de commande. Ne laissez jamais les enfants travailler avec l'appareil. Ne laissez jamais les adultes travailler avec l'appareil sans formation préalable. Empêchez l'accès à votre lieu de travail aux personnes, en particulier aux enfants ainsi qu'aux animaux, Soyez prudents pour éviter le risque de glissement ou de chute.

Utilisation en conformité avec la destination

Pour la préparation de la terre sur petites et moyennes surfaces.

Cet appareil ne doit pas être utilisé dans un autre but que celui pour lequel il a été conçu et qui est décrit dans le mode d'emploi.

Toute autre utilisation est contraire à la destination. Le fabricant décline toute responsabilité pour des dommages et accidents consécutifs à une telle utilisation. Notez que l'appareil n'a pas été conçu pour une utilisation industrielle.

Fonctionnement**Fraise rotative**

Procédez aux travaux/réglages sur l'appareil uniquement lorsque le moteur est arrêté, la fiche retirée et la fraise au repos.

Mise en marche de l'appareil

Vérifiez si les fraises ne sont pas émoussées et si le support des fraises n'est pas endommagé, seulement après vous pouvez commencer à travailler. Remplacez éventuellement les fraises émoussées ou endommagées.



Avant tout contrôle, retirez la fiche.

Afin d'éviter une mise en marche accidentelle de la bineuse, la combinaison interrupteur – fiche est équipée d'un interrupteur de sécurité, sur lequel il est nécessaire d'appuyer avant de presser la manette de commutation. Lors du relâchement de la manette de commutation l'interrupteur de sécurité doit revenir à sa position initiale. Veillez à ce que le câble de rallongement ne se trouve pas dans la zone de travail des lames. Appuyez sur l'interrupteur de sécurité et tirez sur la manette de commutation.

Le sens de rotation des lames pousse la bineuse électrique vers l'extérieur, hors de votre corps. La profondeur de travail peut être modifiée (en fonction de la qualité du sol) en ralentissant le mouvement en avant ou en arrière.

Répétez plusieurs fois ces opérations, afin de vous assurer que tout fonctionne parfaitement, seulement après commencez à travailler.



Avant tout réglage ou réparation de votre bineuse électrique, attendez que les lames s'arrêtent et retirez la fiche de la prise.

Garantie

La garantie s'applique exclusivement sur les défauts de matériel ou des défauts de fabrication. En cas de réclamation pendant la durée de la garantie, veuillez joindre l'original du justificatif d'achat comportant la date d'achat.

La garantie ne couvre pas une utilisation incompétente, telle que surcharge de l'appareil, utilisation de force, endommagement par une personne étrangère ou un objet étranger. Le non respect du mode d'emploi et du mode de montage ainsi que l'usure normale de l'appareil sont également exclus de la garantie.

Dangers résiduels et mesures de protection

Dangers résiduels mécaniques :

| Danger | Description | Mesure de protection |
|-------------------------|-------------------------------------------------------------------------------------------------|------------------------------------------------------------------------------------------------------------------------------------------------------------------------------------|
| Coupure, amputation | Les lames en rotation peuvent provoquer des blessures graves ou amputer des parties du corps. | Ne touchez jamais les fraises lorsque l'appareil est en marche. Portez des chaussures de sécurité. |
| Accrochage, enroulement | Les lames en rotation peuvent accrocher le câble d'alimentation et l'enrouler ou le sectionner. | Maintenez une distance de sécurité du câble au sol pendant le travail et ne passez pas dessus. Supprimez tout objet étranger de la zone de travail. Portez une tenue adhérente. |

Dangers résiduels électriques :

| Danger | Description | Mesure de protection |
|---------------------------|---------------------------------------------|--------------------------------------------------------------------------------------------|
| Contact électrique direct | Le câble peut être sectionné par les lames. | Travaillez uniquement sur une fiche électrique équipée d'un disjoncteur différentiel (FI). |

Autres dangers

| Danger | Description | Mesure de protection |
|-----------------------------|-------------------------------------------------------------------------------------------------------------|------------------------------------------------------------------------------------------------------------------|
| Objets éjectés | Des objets éjectés peuvent provoquer des blessures. | Retirez tout objet étranger de la surface à travailler. Portez des lunettes de protection pendant le travail. |
| Endommagement de l'ouïe | Un travail fréquent et de longue durée avec l'appareil sans protection auditive peut endommager l'audition. | Portez une protection auditive. |
| Vibrations de tout le corps | Un travail prolongé peut endommager le corps pour cause de vibrations. | Faites des pauses régulières. |

Manquement aux principes ergonomiques

| Danger | Description | Mesure de protection |
|-----------------------------|-------------------------------------------------------------------------------------|------------------------------------------------------------------------------------|
| Éclairage local insuffisant | Éclairage insuffisant/mauvaise visibilité représentent un risque de sécurité élevé. | Veillez toujours à un éclairage suffisant ou une bonne visibilité lors du travail. |

Conduite en cas d'urgence

Effectuez les premiers gestes de secours et appelez rapidement les premiers secours.

Protégez le blessé d'autres blessures et calmez-le.

Pour des raisons de risque d'accident, le lieu de travail doit être équipé d'une armoire à pharmacie selon DIN 13164. Il est nécessaire de compléter immédiatement le matériel pris dans l'armoire à pharmacie. Si vous appelez les secours, fournissez les renseignements suivants :

1. Lieu d'accident
2. Type d'accident
3. Nombre de blessés
4. Type de blessure
5. Type de blessure

Liquidation

Les consignes de liquidation résultent des pictogrammes indiqués sur l'appareil ou sur l'emballage. La description des significations individuelles se trouve dans le chapitre « Indications sur l'appareil ».

Liquidation de l'emballage de transport

L'emballage protège l'appareil de l'endommagement lors du transport. En général, le matériel d'emballage est choisi de façon à ce qu'il réponde aux règles de protection de l'environnement et de liquidation des déchets, par conséquent, il peut être recyclé.

La remise de l'emballage dans le circuit de matières permet d'économiser des matières premières et de réduire les déchets.

Des parties de l'emballage (telles que films, styropore) peuvent être dangereux pour les enfants. **Danger d'étouffement !**

Rangez les parties de l'emballage hors de portée des enfants et liquidez-les le plus rapidement possible.

Exigences à l'égard de l'opérateur

L'opérateur doit lire attentivement la notice avant d'utiliser l'appareil.

Qualification

Mis à part l'instruction détaillée par un spécialiste, aucune autre qualification spécifique n'est requise.

Âge minimal

L'appareil peut être utilisé uniquement par des personnes de plus de 18 ans.

Exception faite des adolescents manipulant l'appareil dans le cadre de l'enseignement professionnel sous la surveillance du formateur.

Formation

L'utilisation de l'appareil nécessite uniquement l'instruction par un spécialiste, éventuellement par la notice. Une formation spéciale n'est pas nécessaire.

Service

Vous avez des **questions techniques ? Une réclamation ? Vous avez besoin de pièces détachées ou d'un mode d'emploi ?**

Nous vous aiderons rapidement et sans bureaucratie inutile par l'intermédiaire de nos pages Web **www.guede.com** dans la rubrique **Service**. Aidez-nous pour que nous puissions vous aider. Pour identifier votre appareil en cas de réclamation, nous avons besoin du numéro de série, numéro de produit et l'année de fabrication. Toutes ces informations se trouvent sur la plaque signalétique. Pour avoir ces informations toujours à porté de main, veuillez les inscrire ici :

Numéro de série :

N° de commande :

Année de fabrication :

Tél.: +49 (0) 79 04 / 700-360
Fax: +49 (0) 79 04 / 700-51999
E-mail: support@ts.guede.com

Entretien



Cylindre porte-lames

Lors du travail sur le cylindre porte-lame, portez des gants de sécurité.

Les lames usées engendrent un mauvais rendement de l'appareil et la surcharge du moteur. Par conséquent, contrôlez l'état des lames avant toute utilisation. En cas de nécessité, faites remplacer le cylindre porte-lames par un neuf par votre service après-vente.

Nettoyage

Afin de conserver le fonctionnement parfait de l'appareil, nettoyez-le soigneusement après chaque utilisation.



Danger de blessures ! Portez des gants de protection lors du nettoyage du cylindre porte-lames.

Supprimez les impuretés à l'aide d'un chiffon ou d'une brosse immédiatement après le travail.

Nettoyez pas l'appareil sous le jet d'eau ni à l'aide de nettoyeurs haute pression.

N'utilisez pas de dissolvants (essence, alcool, etc.) pour le nettoyage des pièces en plastique, vous pourriez les endommager.

Supprimez les impuretés collées sur le carter, en particulier des orifices de ventilation.

Stockage en hiver

Nettoyez soigneusement l'appareil.

Rangez l'appareil dans une pièce sèche.

Remplacement de la lame

Contactez le service après-vente.

Recherche des pannes

Le tableau représente les pannes possibles, leur cause probable et les possibilités de leur résolution. Si le problème persiste, faites appel à un spécialiste.



Avant l'entretien et le nettoyage, arrêtez l'appareil et retirez la fiche.



Risque d'électrocution.

| Symptôme | Cause probable | Solution |
|-----------------------------------|------------------------------------------------------|---------------------------------------------------------------------------------------------------------------------------------------------------|
| Appareil ne marche pas | Manque de courant ou coupure de courant | Contrôlez l'alimentation, la prise, la protection. |
| | Rallonge défectueuse | Contrôlez la rallonge, remplacez immédiatement un câble défectueux. |
| | Fiche, moteur ou interrupteur défectueux. | Faites contrôler ou réparer la fiche, le moteur ou l'interrupteur défectueux ou faites-les remplacer par des pièces d'origine par un spécialiste. |
| | La protection du moteur s'est enclenchée. | 1. Cylindre bloqué -> débloquez le cylindre ! Laissez le moteur refroidir environ 15 minutes et reprenez le travail. |
| Appareil fonctionne avec coupures | Rallonge défectueuse | Contrôlez la rallonge, remplacez si elle est défectueuse. |
| | Panne interne Interrupteur ON/OFF défectueux. | Contactez le service après-vente |
| Bruits inhabituels | Cylindre bloqué. | Débloquez le cylindre. |
| | Vis, écrous ou autres pièces de fixation desserrées. | Serrez toutes les pièces, contactez le service après-vente si le bruit persiste. |
| Vibrations inhabituelles | Lame endommagée ou émoussée. | Contactez le service après-vente. |
| Résultat insatisfaisant | Lames émoussées | Contactez le service après-vente. |

Úvod

Abyste ze své nové elektrické zahradní frézy měli co možná nejdéle radost, přečtěte si prosím před uvedením do provozu pečlivě návod k obsluze a přiložené bezpečnostní pokyny. Dále doporučujeme, abyste si návod k použití uschovali pro případ, že byste si později chtěli znovu připomenout funkce výrobku.

V rámci neustálého dalšího vývoje výrobku si vyhrazujeme právo provádět technické změny za účelem vylepšení. Obrázky se proto mohou lišit.

U tohoto dokumentu se jedná o originální návod k obsluze.

Objem dodávky

Přístroj vyjměte z přepravního obalu a zkontrolujte úplnost a existenci těchto dílů:

- **Předem smontovaná přístrojová jednotka(12)**
- **1 spodní díl s rukojetí(10)**
- **1 vrchní díl s rukojetí(11)**
- **1 sáček se šrouby(1-7)**

Pokud díly v dodávce chybí nebo jsou poškozené, obraťte se prosím na svého prodejce.

Technické údaje GF 300 E

| | |
|--------------------------------|-----------------------|
| Napětí/frekvence: | 230V~50Hz |
| Výkon motoru: | 750 W |
| Typ ochrany: | IPX4 |
| Třída ochrany: | II |
| Pracovní otáčky: | 400 min ⁻¹ |
| Max. pracovní šířka: | 300 mm |
| Max. hloubka kultivace: | 220 mm |
| Pleci radlička: | 4 ks/220 mm Ø |
| Hlučnost: | L _{WA} 93 dB |
| Hmotnost: | 7,4 kg |

Všeobecné bezpečnostní pokyny



Tento návod k obsluze si pečlivě přečtěte. Seznamte se s jeho obslužnými prvky a správným používáním. Tento návod k obsluze bezpečně uschovejte pro pozdější použití.

Udržujte své pracoviště v pořádku!

Nepořádek na pracovišti může mít za následek úrazy.

Berte ohled na vlivy okolí

Přístroj nevystavujte dešti.
Přístroj nepoužívejte ve vlhkém nebo mokřem prostředí.
Zajistěte dobré osvětlení.
Přístroj nepoužívejte v blízkosti hořlavých kapalin či plynů.

Ostatní osoby držte v bezpečné vzdálenosti!

Ostatní osoby, zejména děti nenechte dotýkat se přístroje a kabelu. Držte je v dostatečné vzdálenosti od svého pracoviště.

Svůj přístroj dobře ukládejte!

Přístroj, který nepoužíváte, byste měli uložit na suchém, uzamčeném místě mimo dosah dětí.

Svůj přístroj nepřetěžujte!

Pracujte v uvedeném rozsahu výkonu.

Používejte správný přístroj!

Přístroj nepoužívejte k účelům, ke kterým není určen.

Pečujte o svůj přístroj!

Dodržujte předpisy o údržbě a pokyny.
Pravidelně kontrolujte kabel přístroje a v případě poškození jej nechte vyměnit u autorizovaného odborníka.
Pravidelně kontrolujte prodlužovací kabel a v případě poškození jej vyměňte.
Rukojeti udržujte suché, beze stop oleje a tuku.

Budte pozorní!

Dávejte pozor na to, co děláte. K práci přistupujte rozumně. Přístroj nepoužívejte, jste-li unavení.

VÝSTRAHA!

Použití jiného příslušenství může pro Vás znamenat riziko úrazu.

Svůj přístroj nechte opravit jen u odborníka!

Tento přístroj odpovídá příslušným bezpečnostním ustanovením. Opravy smí provádět pouze odborník s použitím originálních náhradních dílů, jinak to může pro uživatele znamenat riziko úrazu.

Nikdy nefrézujte, pokud se v blízkosti nacházejí osoby, především pak děti.

Frézujte jen při dostatečné viditelnosti.

Bezpečnostní pokyny specifické pro přístroj



Rotující nůž

Práce/seřízení na přístroji provádějte jen při vypnutém motoru, vytažené zástrčce a nožové jednotce v klidovém stavu.

Před prací

Pracujte jen s pevnou obuví a dlouhými kalhotami, nikdy ne bosí nebo v sandálech.

Terén, na kterém budete přístroj používat, zkontrolujte z hlediska předmětů, které mohou být zachyceny a odhozeny nožovou jednotkou, a tyto předměty odstraňte. (kameny, větve atd.)

Kabely na přístroji zkontrolujte z hlediska poškození a stárnutí (lámavost) a případně nechte opravit elektrikářem.

Před každým použitím (vizuální kontrola) zkontrolujte nožovou jednotku a její upevňovací prostředky z hlediska poškození.

Během práce

Ujistěte se, že se prodlužovací kabel může volně pohybovat (obr. B/7)) a držte jej mimo dosah nožové jednotky. V žádném případě nesmíte prodlužovací kabel přejet zahradní frézou. Nebezpečí poranění!

 Dodržujte bezpečnostní odstup, který je vymezen madly.

 Motor zapínejte jen tehdy, jsou-li Vaše nohy v bezpečné vzdálenosti od nožové jednotky.

 Dbejte na bezpečný postoj

 Nikdy nesahejte do rotujícího nožové jednotky.

 Zahradní frézu vedte vždy s oběma rukama na sloupku s rukojetí.

 Zahradní frézu vedte krokem.

 Je-li motor v chodu, zahradní frézu nikdy nezvedejte a nepřenášejte.

 Za následujících okolností musíte přístroj vypnout, vytáhnout zástrčku a počkat, až se stroj zcela zastaví.

- Při odchodu od přístroje
- Při uvolňování zablokovaného nože
- Při nárazu na cizí předmět

Údržba

 **Rotující nožová jednotka!!!**

Před každou údržbou a čištěním:

- Přístroj odpojte ze sítě.
- Nesahejte na rotující bříty.

Všechny viditelné upevňovací šrouby a matice kontrolujte pravidelně z hlediska utažení a dotahujte.

Sekačku neodstavujte ve vlhkých místnostech.

Opotřebené nebo poškozené součásti je třeba z bezpečnostních důvodů ihned vyměnit.

Používejte výhradně náhradní díly od výrobce.

Označení

Bezpečnost produktu:

| | |
|-------------------------------------------------------------------------------------|-------------------------------------------------------------------------------------|
|  |  |
| Produkt odpovídá příslušným normám EU | Třída ochrany II |





Zákazy:

| | |
|-------------------------------------------------------------------------------------|--|
|  | |
| Chraňte před deštěm a vlhkostí! | |



Výstraha:

| | |
|-------------------------------------------------------------------------------------------------------------------------------------------------------------------------------------------------------------------|--------------------------------------------------------------------------------------------------|
|  |  |
| Výstraha/Pozor | Nebezpečí úrazu odhozenými předměty. Okolostojící osoby držte v bezpečné vzdálenosti od sekačky. |
|  |  |
| Napájecí kabel držte v bezpečné vzdálenosti od nožové jednotky. Zuby resp. nože mohou poškodit kabely a vést ke kontaktu s vodivými díly. Je-li napájecí kabel poškozen nebo přefíznut, ihned vytáhněte zástrčku. | Před opravou, údržbou a čištěním vypněte motor a vytáhněte zástrčku. |
|  | |
| Pozor na rotující nože. Je-li stroj v chodu, ruce a nohy nesmí být v blízkosti rotujících dílů ani pod nimi. Pozor, válec dobíhá. | |



Příkazy:

| | |
|------------------------------------------------------------------------------------------------------------------|---------------------------------------------------------------------------------------|
|  |  |
| Nedotýkejte se těchto součástí, abyste zabránili popáleninám. Předem se pečlivě seznamte s používáním přístroje. | Používejte ochranné brýle a sluchátka |
|  |  |
| Používejte ochranné rukavice | Používejte bezpečnostní obuv |







Ochrana životního prostředí:

| | |
|--------------------------------------------------------------------------------------------------------|---------------------------------------------------------------------------------------|
|  |  |
| Odpad zlikvidujte odborně tak, abyste neškodili životnímu prostředí. | Obalový materiál z lepenky lze odevzdat za účelem recyklace do sběrný. |
|  | |
| Vadné a/nebo likvidované elektrické či elektronické přístroje musí být odevzdány do příslušných sběrů. | |

Obal:

| | |
|-----------------------------------------------------------------------------------|-----------------------------------------------------------------------------------|
|  |  |
| Chraňte před vlhkem | Obal musí směřovat nahoru |
|  | |
| Interseroh-Recycling | |

Technické údaje:

| | |
|------------------------------------------------------------------------------------|-----------------------------------------------------------------------------------|
|  |  |
| Přípojka | Výkon motoru |
|  |  |
| Pracovní otáčky | Pracovní šířka: |
|  |  |
| plecť radličky | Hmotnost |
|  | |
| Hlučnost | |

Trénink

Pečlivě si přečtěte návod k obsluze a údržbě. Důkladně se seznamte s ovládacím zařízením a řádným použitím přístroje. Musíte vědět, jak přístroj pracuje a jak lze rychle vypnout ovládací zařízení.

Nikdy nenechávejte děti pracovat s přístrojem. Nikdy nenechávejte s přístrojem pracovat dospělé bez řádného zaškolení.

Na své pracoviště nepouštějte žádné osoby, především pak malé děti a domácí zvířata.

Budte opatrní, abyste zabránili uklouznutí či pádu.

Použití v souladu s určením

Pro přípravu zeminy na menších a středních plochách. K zapracování mulče, slatiny, písku, hnojiva nebo kompostu.

S tímto strojem nelze vykonávat jiné práce, než pro jaké byl tento stroj zkonstruován a jež jsou popsány v návodu k obsluze.

Každé jiné použití je považováno za použití v rozporu s určením. Za následné škody a úrazy výrobce neručí. Dbejte prosím na to, že tento přístroj není konstruován pro průmyslové použití.

Provoz**Rotující nožová jednotka**

Práce/seřízení na přístroji provádějte jen při vypnutém motoru, vytažené zástrčce a žacími noži v klidovém stavu.

Uvedení přístroje do provozu

Ujistěte se, že nože nejsou tupé a držák nože nevykazuje žádné poškození a teprve pak začněte pracovat. Tupé nebo poškozené nože případně vyměňte.



Před kontrolou vytáhněte zástrčku.

Aby nebylo elektrickou zahradní frézu možné zapnout náhodně, je kombinace spínač-zástrčka opatřena bezpečnostním vypínačem, který je třeba stisknout dříve, než lze stisknout spínací páku. Při povolení spínací páky se musí bezpečnostní vypínač vrátit do své výchozí polohy.

Zajistěte, aby se prodlužovací kabel nenacházel v pracovní oblasti nožů. Stiskněte bezpečnostní vypínač a zatáhněte za spínací páku.

Směr otáčení nožů táhne elektrickou zahradní frézu pryč od Vašeho těla. Hloubku kultivace lze (v závislosti na kvalitě zeminy) upravit zpomalením pohybu vpřed nebo táhnout k sobě.

Tyto úkony si několikrát procvičte, abyste se ujistili, že vše bezvadně funguje, a teprve pak začněte pracovat.



Před seřizováním či opravou Vaší elektrické zahradní frézy počkejte, až se nože zastaví, a vytáhněte zástrčku.

Záruka

Záruka se vztahuje výlučně na vady materiálu nebo výrobní vady. Při uplatňování reklamace v záruční době přiložte originální doklad o koupi s datem koupě. Ze záruky je vyloučeno neodborné použití jako např. přetížení přístroje, násilné použití, poškození cizí osobou nebo cizím předmětem. Nedodržení návodu k použití a návodu k montáži a normální opotřebení je rovněž vyloučeno ze záruky.

Zbytková nebezpečí a ochranná opatření

Mechanická zbytková nebezpečí:

| Ohrožení | Popis | Ochranné(á) opatření |
|---------------------|----------------------------------------------------------------------------------------------------|-----------------------------------------------------------------------------------------------------------------------------------------------------------|
| Uříznutí | Rotující nože mohou způsobit vážná řezná poranění resp. amputaci částí těla. | Je-li přístroj v chodu, nikdy nesahejte do nožové jednotky. Noste ochrannou obuv |
| Zachycení, navinutí | Rotující nože mohou zachytit napájecí kabel, dráty, šňůry či oděv a navinout ho resp. přefříznout. | Během práce udržujte vždy dostatečný odstup od kabelu na podlaze a kabel nepřejíždějte. Z pracovní oblasti odstraňte cizí předměty. Noste přiléhavý oděv. |

Elektrická zbytková nebezpečí:

| Ohrožení | Popis | Ochranné(á) opatření |
|--------------------------|---------------------------------|-----------------------------------------------------|
| Přímý elektrický kontakt | Kabel může být přefříznut noží. | Pracujte zásadně jen na elektrické přípojce s (FI). |

Ostatní ohrožení

| Ohrožení | Popis | Ochranné(á) opatření |
|---------------------|------------------------------------------------------------------------------|-------------------------------------------------------------------------------------------------------------|
| Odhozené předměty | Odhozené předměty mohou způsobit úrazy. | Z plochy, kterou chcete kultivovat, předem odstraňte cizí předměty Během práce noste ochranné brýle. |
| Poškození sluchu | Častá a dlouhodobá práce se strojem bez chráničů sluchu může poškodit sluch. | Noste chrániče uší. |
| Vibrace celého těla | Dlouhodobější práce může v důsledku vibrací poškodit tělo. | Zařazujte pravidelné přestávky. |

Zanedbání ergonomických zásad

| Ohrožení | Popis | Ochranné(á) opatření |
|-------------------------------|------------------------------------------------------------------------------------|--------------------------------------------------------------------------------------|
| Nepřiměřené lokální osvětlení | Nedostatečné osvětlení/ špatná viditelnost představují vysoké bezpečnostní riziko. | Při práci s přístrojem zajistěte vždy dostatečné osvětlení resp. dobrou viditelnost. |

Chování v případě nouze

Zaveďte úrazu odpovídající potřebnou první pomoc a vyzvěte co možná nejrychleji kvalifikovanou lékařskou pomoc.

Chraňte zraněného před dalšími úrazy a uklidněte jej.

Kvůli případné nehodě musí být na pracovišti vždy po ruce lékárníčka první pomoci dle DIN 13164. Materiál, který si z lékárníčky vezmete, je třeba ihned doplnit. Pokud požadujete pomoc, uveďte tyto údaje:

1. Místo nehody
2. Druh nehody
3. Počet zraněných
4. Druh zranění

Likvidace

Pokyny pro likvidaci vyplývají z piktogramů umístěných na přístroji resp. obalu. Popis jednotlivých významů najdete v kapitole „Označení“.

Likvidace přepravního obalu

Obal chrání přístroj před poškozením při přepravě. Obalové materiály jsou zvoleny zpravidla podle jejich šetrnosti vůči životnímu prostředí a způsobu likvidace a lze je proto recyklovat.

Vrácení obalu do oběhu materiálu šetří suroviny a snižuje náklady na likvidaci odpadů.

Části obalu (např. fólie, styropor®) mohou být nebezpečné pro děti. **Existuje riziko udušení!**

Části obalu uschovejte mimo dosah dětí, a co nejrychleji zlikvidujte.

Požadavky na obsluhu

Obsluha si musí před použitím přístroje pozorně přečíst návod k obsluze.

Kvalifikace

Kromě podrobného poučení odborníkem není pro používání přístroje nutná žádná speciální kvalifikace.

Minimální věk

Na přístroji smí pracovat jen osoby, jež dosáhly 18 let. Výjimku představuje využití mladistvých, pokud se toto děje během profesního vzdělávání za účelem dosažení dovednosti pod dohledem školitele.

Školení

Používání přístroje vyžaduje pouze odpovídající poučení odborníkem resp. návodem k obsluze. Speciální školení není nutné.

Servis

Máte technické otázky? Reklamací? Potřebujete náhradní díly nebo návod k obsluze?

Na naší domovské stránce www.guede.com Vám v oddílu **Servis** pomůžeme rychle a nebyrokraticky. Prosím pomozte nám pomoci Vám. Aby bylo možné Váš přístroj v případě reklamací identifikovat, potřebujeme sériové číslo, objednávací číslo a rok výroby. Všechny tyto údaje najdete na typovém štítku. Abyste měli tyto údaje vždy po ruce, zapište si je prosím dole.

Sériové číslo:
Objednávací číslo:
Rok výroby:

Tel.: +49 (0) 79 04 / 700-360
Fax: +49 (0) 79 04 / 700-51999
E-Mail: support@ts.guede.com

Údržba



Nožový válec

Při práci na nožovém válci noste ochranné rukavice. Opotrobené nože mají za následek špatný výkon přístroje a přetížení motoru. Proto před každým použitím kontrolujte stav nožů. V případě nutnosti nechte nožový válec vyměnit za nový Vaším zákaznickým servisem.

Čištění

Přístroj po každém použití pečlivě vyčistěte, aby zůstala zachována bezvadná funkce.



Nebezpečí poranění! Při čištění nožového válce noste ochranné rukavice

Nečistoty odstraňte hadrem či kartáčem ihned po skončení práce.

Stroj nečistěte tekoucí vodou ani vysokotlakými čističi.

Pro plastové díly nepoužívejte rozpouštědla (benzín, alkohol atd.), neboť by mohly poškodit plast.

Z krytu, především větracích otvorů odstraňte ulpělou špínu.

Zazimování

Přístroj důkladně vyčistěte.

Přístroj uložte v suché místnosti.

Výměna nože

Kontaktujte prosím servis.

Vyhledávání poruch

Tabulka ukazuje možné poruchy, jejich možnou příčinu a možnosti jejich odstranění. Pokud problém přesto nemůžete odstranit, přizvěte si na pomoc odborníka.



Před údržbou a čištěním přístroj vypněte a vytáhněte zástrčku.



Nebezpečí úderu elektrickým proudem.

| Symptomy | Možná příčina | Náprava |
|----------------------------|--------------------------------------------------|------------------------------------------------------------------------------------------------------------------|
| Přístroj neběží | Chybí proud nebo výpadek proudu | Zkontrolujte napájení, zásuvku, jištění. |
| | Vadný prodlužovací kabel | Zkontrolujte prodlužovací kabel, vadný kabel ihned vyměňte. |
| | Vadná zástrčka, motor nebo spínač. | Zástrčku, motor nebo spínač nechte zkontrolovat nebo opravit resp. nechte nahradit originálními díly odborníkem. |
| | Jistič motoru sepnul. | 1. Zablokovaný válec -> válec odblokujte! Motor nechte cca 15 minut vychladnout a pak pokračujte v práci. |
| Přístroj pracuje s výpadky | Vadný prodlužovací kabel | Zkontrolujte prodlužovací kabel, vadný kabel vyměňte. |
| | Interní porucha | Obráťte se na servis. |
| | Vadný spínač ON/OFF. | Obráťte se na servis. |
| Neobvyklé zvuky | Válec je zablokovaný. | Válec odblokujte. |
| | Povolené šrouby, matice či jiné upevňovací díly. | Všechny díly utáhněte, obraťte se na servis, pokud neobvyklé zvuky přetrvávají. |
| Neobvyklé vibrace | Poškozený nebo tupý nůž. | Obráťte se prosím na servis. |
| Neuspokojivý výsledek | Tupé nože | Obráťte se prosím na servis. |

Úvod

Aby ste zo svojej novej elektrickej záhradnej frézy mali čo možno najdlhšie radosť, prečítajte si, prosím, pred uvedením do prevádzky pozorne návod na obsluhu a priložené bezpečnostné pokyny. Ďalej odporúčame, aby ste si návod na použitie uschovali pre prípad, že by ste si neskôr chceli znovu pripomenúť funkcie výrobku.

V rámci neustáleho ďalšieho vývoja výrobku si vyhradujeme právo vykonávať technické zmeny s cieľom vylepšenia. Obrázky sa preto môžu líšiť.

Pri tomto dokumente ide o originálny návod na obsluhu.

Objem dodávky

Prístroj vyberte z prepravného obalu a skontrolujte úplnosť a existenciu týchto dielov:

- **Vopred zmontovaná prístrojová jednotka(12)**
- **1 spodný diel s rukoväťou(10)**
- **1 vrchný diel s rukoväťou(11)**
- **1 vrecúško so skrutkami(1-7)**

Ak diely v dodávke chýbajú alebo sú poškodené, obráťte sa, prosím, na svojho predajcu.

Technické údaje GF 300 E

| | |
|-------------------------------|-----------------------|
| Napätie/frekvencia: | 230 V ~ 50 Hz |
| Výkon motora: | 750 W |
| Typ ochrany: | IPX4 |
| Trieda ochrany: | II |
| Pracovné otáčky: | 400 min ⁻¹ |
| Max. pracovná šírka: | 300 mm |
| Max. hĺbka kultivácie: | 220 mm |
| Plecia radlička: | 4 ks / 220 mm Ø |
| Hlučnosť: | L _{WA} 93 dB |
| Hmotnosť: | 7,4 kg |

Všeobecné bezpečnostné pokyny



Tento návod na obsluhu si pozorne prečítajte. Oboznámte sa s jeho obslužnými prvkami a správnym používaním. Tento návod na obsluhu bezpečne uschovajte na neskoršie použitie.

Udržujte svoje pracovisko v poriadku!

Neporiadok na pracovisku môže mať za následok úrazy.

Berte ohľad na vplyvy okolia

Prístroj nevystavujte dažďu.

Prístroj nepoužívajte vo vlhkom alebo mokrom prostredí. Zaisťte dobré osvetlenie.

Prístroj nepoužívajte v blízkosti horľavých kvapalín či plynov.

Ostatné osoby držte v bezpečnej vzdialenosti!

Ostatné osoby, najmä deti nenechajte dotýkať sa prístroja a kábla. Držte ich v dostatočnej vzdialenosti od svojho pracoviska.

Svoj prístroj dobre ukladajte!

Prístroj, ktorý nepoužívate, by ste mali uložiť na suchom, uzamknutom mieste mimo dosahu detí.

Svoj prístroj nepreťažujte!

Pracujte v uvedenom rozsahu výkonu.

Používajte správny prístroj!

Prístroj nepoužívajte na účely, na ktoré nie je určený.

Starajte sa o svoj prístroj!

Dodržujte predpisy o údržbe a pokyny.

Pravidelne kontrolujte kábel prístroja a v prípade poškodenia ho nechajte vymeniť u autorizovaného odborníka.

Pravidelne kontrolujte predlžovací kábel a v prípade poškodenia ho vymeňte.

Rukoväti udržiavajte suché, bez stôp oleja a tuku.

Buďte pozorní!

Dávajte pozor na to, čo robíte. K práci pristupujte rozumne. Prístroj nepoužívajte, ak ste unavení.

VÝSTRAHA!

Použitie iného príslušenstva môže pre vás znamenať riziko úrazu.

Svoj prístroj nechajte opraviť len u odborníka!

Tento prístroj zodpovedá príslušným bezpečnostným ustanoveniam. Opravy smie vykonávať iba odborník s použitím originálnych náhradných dielov, inak to môže pre používateľa znamenať riziko úrazu.

Nikdy nefrézujte, ak sa v blízkosti nachádzajú osoby, predovšetkým potom deti.

Frézujte len pri dostatočnej viditeľnosti.

Bezpečnostné pokyny špecifické pre prístroj



Rotujúci nôž

Práce/nastavenia na prístroji vykonávajte len pri vypnutom motore, vytiahnutej zástrčke a nožovej jednotke v pokojovom stave.

Pred prácou

Pracujte len s pevnou obuvou a dlhými nohavicami, nikdy nie bosí alebo v sandáloch.

Terén, na ktorom budete prístroj používať, skontrolujte z hľadiska predmetov, ktoré môžu byť zachytené a odhodené nožovou jednotkou, a tieto predmety odstráňte (kamene, vetvy atď.).

Káble na prístroji skontrolujte z hľadiska poškodenia a starnutia (lámavosť) a prípadne nechajte opraviť elektrikárom.

Pred každým použitím (vizuálna kontrola) skontrolujte nožovú jednotku a jej upevňovacie prostriedky z hľadiska poškodenia.

Počas práce

Uistite sa, že sa predlžovací kábel môže voľne pohybovať (obr. B/7) a držte ho mimo dosahu nožovej jednotky. V žiadnom prípade nesmiete predlžovací kábel prejsť záhradnou frézou. Nebezpečenstvo poranenia!

 Dodržujte bezpečnostný odstup, ktorý je vymedzený držadlami.

 Motor zapínajte len vtedy, ak sú vaše nohy v bezpečnej vzdialenosti od nožovej jednotky.

 Dbajte na bezpečný postoj

 Nikdy nesiahajte do rotujúcej nožovej jednotky.

 Záhradnú frézu vedte vždy s oboma rukami na stípku s rukoväťou.

 Záhradnú frézu vedte krokom.

 Ak je motor v chode, záhradnú frézu nikdy nezdvíhajte a neprenášajte.

 Za nasledujúcich okolností musíte prístroj vypnúť, vytiahnuť zástrčku a počkať, až sa stroj celkom zastaví.

- Pri odchode od prístroja
- Pri uvoľňovaní zablokovaného noža
- Pri náraze na cudzí predmet

Údržba

 **Rotujúca nožová jednotka!!!**

Pred každou údržbou a čistením:

- Prístroj odpojte od siete.
- Nesiahajte na rotujúce ostrie.

Všetky viditeľné upevňovacie skrutky a matice kontrolujte pravidelne z hľadiska utiahnutia a dotahujte.

Kosačku neodstavujte vo vlhkých miestnostiach.

Opotrebené alebo poškodené súčasti je potrebné z bezpečnostných dôvodov ihneď vymeniť.

Používajte výhradne náhradné diely od výrobcu.

Označenie



Bezpečnosť produktu:

| | |
|-------------------------------------------------------------------------------------|-------------------------------------------------------------------------------------|
|  |  |
| Produkt zodpovedá príslušným normám EÚ | Trieda ochrany II |





Zákazy:

| | |
|-------------------------------------------------------------------------------------|--|
|  | |
| Chráňte pred dažďom a vlhkosťou! | |



Výstraha:

| | |
|---------------------------------------------------------------------------------------------------------------------------------------------------------------------------------------------------------------------------|-------------------------------------------------------------------------------------------------------------|
|  |  |
| Výstraha/Pozor | Nebezpečenstvo úrazu odhodnotenými predmetmi. Okolostojace osoby držte v bezpečnej vzdialenosti od kosačky. |
|  |  |
| Napájací kábel držte v bezpečnej vzdialenosti od nožovej jednotky. Zuby, resp. nože môžu poškodiť kábel a viesť ku kontaktu s vodivými dielmi. Ak je napájací kábel poškodený alebo prerezaný, ihneď vytiahnite zástrčku. | Pred opravou, údržbou a čistením vypnite motor a vytiahnite zástrčku. |
|  | |
| Pozor na rotujúce nože. Ak je stroj v chode, ruky a nohy nesmú byť v blízkosti rotujúcich dielov ani pod nimi. Pozor, valec dobieha. | |

Príkazy:

| | |
|--------------------------------------------------------------------------------------------------------------------|---------------------------------------------------------------------------------------|
|  |  |
| Nedotýkajte sa týchto súčastí, aby ste zabránili popáleninám. Vopred sa dôsledne oboznámte s používaním prístroja. | Používajte ochranné okuliare a slúchadlá |
|  |  |
| Používajte ochranné rukavice | Používajte bezpečnostnú obuv |

Ochrana životného prostredia:

| | |
|----------------------------------------------------------------------------------------------------------|---------------------------------------------------------------------------------------|
|  |  |
| Odpad zlikvidujte odborne tak, aby ste neškodili životnému prostrediu. | Obalový materiál z lepenky je možné odovzdať s cieľom recyklácie do zberne. |
|  | |
| Chybné a/alebo likvidované elektrické či elektronické prístroje sa musia odovzdať do príslušných zberní. | |

Obal:

| | |
|-----------------------------------------------------------------------------------|-----------------------------------------------------------------------------------|
|  |  |
| Chránite pred vlhkom | Obal musí smerovať hore |
|  | |
| Interseroh-Recycling | |

Technické údaje:

| | |
|------------------------------------------------------------------------------------|-----------------------------------------------------------------------------------|
|  |  |
| Prípojka | Výkon motora |
|  |  |
| Pracovné otáčky | Pracovná šírka: |
|  |  |
| plecie radličky | Hmotnosť |
|  | |
| Hlučnosť | |

Tréning

Pozorne si prečítajte návod na obsluhu a údržbu. Dôkladne sa oboznámte s ovládacím zariadením a riadnym použitím prístroja. Musíte vedieť, ako prístroj pracuje a ako je možné rýchlo vypnúť ovládacie zariadenie.

Nikdy nenechávajte deti pracovať s prístrojom. Nikdy nenechávajte s prístrojom pracovať dospelých bez riadneho zaškolenia.

Na svoje pracovisko nepúšťajte žiadne osoby, predovšetkým potom malé deti a domáce zvieratá. Buďte opatrní, aby ste zabránili pošmyknutiu či pádu.

Použitie v súlade s určením

Na prípravu zeme na menších a stredných plochách. Na zapracovanie mulču, slatiny, piesku, hnojiva alebo kompostu.

S týmto strojom nie je možné vykonávať iné práce, než na aké bol tento stroj skonštruovaný a ktoré sú opísané v návode na obsluhu.

Každé iné použitie je považované za použitie v rozpore s určením. Za následné škody a úrazy výrobca neručí. Dbajte, prosím, na to, že tento prístroj nie je konštruovaný na priemyselné použitie.

Prevádzka**Rotujúca nožová jednotka**

Práce/nastavenia na prístroji vykonávajte len pri vypnutom motore, vytiahnutej zástrčke a žacom noži v pokojovom stave.

Uvedenie prístroja do prevádzky

Uistite sa, že nože nie sú tupé a držiak noža nevykazuje žiadne poškodenie a až potom začnite pracovať. Tupé alebo poškodené nože prípadne vymeňte.



Pred kontrolou vyťahnite zástrčku.

Aby nebolo elektrickú záhradnú frézu možné zapnúť náhodne, je kombinácia spínač-zástrčka vybavená bezpečnostným vypínačom, ktorý je potrebné stlačiť, skôr ako je možné stlačiť spínač páku. Pri povolení spínacej páky sa musí bezpečnostný vypínač vrátiť do svojej východiskovej polohy.

Zaistite, aby sa predlžovací kábel nenachádzal v pracovnej oblasti nožov. Stlačte bezpečnostný vypínač a zatiahnite za spínač páku.

Smer otáčania nožov ťahá elektrickú záhradnú frézu preč od vášho tela. Hĺbku kultivácie je možné (v závislosti od kvality zeme) upraviť spomalením pohybu vpred alebo ťahať k sebe.

Tieto úkony si niekoľkokrát precvičte, aby ste sa uistili, že všetko bezchybne funguje, a až potom začnite pracovať.



Pred nastavovaním či opravou vašej elektrickej záhradnej frézy počkajte, až sa nože zastavia, a vyťahnite zástrčku.

Záruka

Záruka sa vzťahuje výlučne na chyby materiálu alebo výrobné chyby. Pri uplatňovaní reklamácie v záručnej lehote priložte originálny doklad o kúpe s dátumom kúpy. Zo záruky je vylúčené neodborné použitie, ako napr. preťaženie prístroja, násilné použitie, poškodenie cudzou osobou alebo cudzím predmetom. Nedodržanie návodu na použitie a návodu na montáž a normálne opotrebenie je tiež vylúčené zo záruky.

Zvyškové nebezpečenstvá a ochranné opatrenia

Mechanické zvyškové nebezpečenstvá:

| Ohrozenie | Popis | Ochranné opatrenie(ia) |
|-----------------------|------------------------------------------------------------------------------------------------|------------------------------------------------------------------------------------------------------------------------------------------------------------------|
| Odrezanie | Rotujúce nože môžu spôsobiť vážne rezné poranenia, resp. amputáciu častí tela. | Ak je prístroj v chode, nikdy nesiahajte do nožovej jednotky. Noste ochrannú obuv. |
| Zachytenie, navinutie | Rotujúce nože môžu zachytiť napájací kábel, dróty, šnúry či odev a navinúť ho, resp. prerezať. | Počas práce udržiavajte vždy dostatočný odstup od kábla na podlahe a kábel neprechádzajte. Z pracovnej oblasti odstráňte cudzie predmety. Noste priliehavý odev. |

Elektrické zvyškové nebezpečenstvá:

| Ohrozenie | Popis | Ochranné opatrenie(ia) |
|---------------------------|---------------------------------|------------------------------------------------------|
| Priamy elektrický kontakt | Kábel môže byť prerezaný nožmi. | Pracujte zásadne len na elektrickej prípojke s (FI). |

Ostatné ohrozenia

| Ohrozenie | Popis | Ochranné opatrenie(ia) |
|----------------------|-----------------------------------------------------------------------------|---------------------------------------------------------------------|
| Odhodené predmety | Odhodené predmety môžu spôsobiť úrazy. | Z plochy, ktorú chcete kultivovať, vopred odstráňte cudzie predmety |
| Poškodenie sluchu | Častá a dlhodobá práca so strojom bez chráničov sluchu môže poškodiť sluch. | Počas práce noste ochranné okuliare. Noste chrániče uší. |
| Vibrácie celého tela | Dlhodobejšia práca môže v dôsledku vibrácií poškodiť telo. | Zaraďujte pravidelné prestávky. |

Zanedbanie ergonomických zásad

| Ohrozenie | Popis | Ochranné opatrenie(ia) |
|--------------------------------|----------------------------------------------------------------------------------|--------------------------------------------------------------------------------------|
| Neprimerané lokálne osvetlenie | Nedostatočné osvetlenie/ zlá viditeľnosť predstavujú vysoké bezpečnostné riziko. | Pri práci s prístrojmi zaistite vždy dostatočné osvetlenie, resp. dobrú viditeľnosť. |

Správanie v prípade núdze

Zaveďte úrazu zodpovedajúcu potrebnú prvú pomoc a vyzvite čo možno najrýchlejšie kvalifikovanú lekársku pomoc.
Chráňte zraneného pred ďalšími úrazmi a upokojte ho.

Pre prípadnú nehodu musí byť na pracovisku vždy poruke lekárnička prvej pomoci podľa DIN 13164. Materiál, ktorý si z lekárničky vezmete, je potrebné ihneď doplniť.

Ak požadujete pomoc, uveďte tieto údaje:

1. Miesto nehody
2. Druh nehody
3. Počet zranených
4. Druh zranenia

Likvidácia

Pokyny na likvidáciu vyplývajú z piktogramov umiestnených na prístroji, resp. obale. Popis jednotlivých významov nájdete v kapitole „Označenia“.

Likvidácia prepravného obalu

Obal chráni prístroj pred poškodením pri preprave. Obalové materiály sú zvolené spravidla podľa ich šetrnosti voči životnému prostrediu a spôsobu likvidácie a je možné ich preto recyklovať.

Vrátenie obalu do obehového materiálu šetrí suroviny a znižuje náklady na likvidáciu odpadov.

Časti obalu (napr. fólia, styropor®) môžu byť nebezpečné pre deti. **Existuje riziko udusení!**

Časti obalu uschovajte mimo dosahu detí, a čo najrýchlejšie zlikvidujte.

Požiadavky na obsluhu

Obsluha si musí pred použitím prístroja pozorne prečítať návod na obsluhu.

Kvalifikácia

Okrem podrobného poučenia odborníkom nie je na používanie prístroja nutná žiadna špeciálna kvalifikácia.

Minimálny vek

Na prístroji smú pracovať len osoby, ktoré dosiahli 18 rokov. Výnimku predstavuje využitie mladistvých, ak sa to deje počas profesijného vzdelávania s cieľom dosiahnutia zručností pod dohľadom školiteľa.

Školenie

Používanie prístroja vyžaduje iba zodpovedajúce poučenie odborníkom, resp. návodom na obsluhu. Špeciálne školenie nie je nutné.

Servis

Máte technické otázky? **Reklamáciu? Potrebujete náhradné diely alebo návod na obsluhu?**

Na našej domovskej stránke www.guede.com vám v oddiele **Servis** pomôžeme rýchlo a nebyrokraticky. Pomôžte nám, prosím, aby sme mohli pomôcť vám. Aby bolo možné váš prístroj v prípade reklamácie identifikovať, potrebujeme sériové číslo, objednávacie číslo a rok výroby. Všetky tieto údaje nájdete na typovom štítku. Aby ste mali tieto údaje vždy poruke, zapíšte si ich, prosím, dole.

Sériové číslo:
Objednávacie číslo:
Rok výroby:

Tel.: +49 (0) 79 04 / 700-360
Fax: +49 (0) 79 04 / 700-51999
E-mail: support@ts.guede.com

Údržba



Nožový valec

Pri práci na nožovom valci noste ochranné rukavice. Opotrebené nože majú za následok zlý výkon prístroja a preťaženie motora. Preto pred každým použitím kontrolujte stav nožov. V prípade nutnosti nechajte nožový valec vymeniť za nový vaším zákazníckym servisom.

Čistenie

Prístroj po každom použití starostlivo vyčistite, aby zostala zachovaná bezchybná funkcia.



Nebezpečenstvo poranenia! Pri čistení nožového valca noste ochranné rukavice

Nečistoty odstráňte handrou či kefou ihneď po skončení práce.

Stroj nečistite tečúcou vodou ani vysokotlakovými čističmi.

Pre plastové diely nepoužívajte rozpúšťadlá (benzín, alkohol atď.), pretože by mohli poškodiť plast.

Z krytu, predovšetkým vetracích otvorov odstráňte prichytenú špinu.

Zazimovanie

Prístroj dôkladne vyčistite.

Prístroj uložte v suchej miestnosti.

Výmena noža

Kontaktujte, prosím, servis.

Vyhľadávanie porúch

Tabuľka ukazuje možné poruchy, ich možnú príčinu a možnosti ich odstránenia. Ak problém napriek tomu nemôžete odstrániť, prizvite si na pomoc odborníka.



Pred údržbou a čistením prístroj vypnite a vytiahnite zástrčku.



Nebezpečenstvo úrazu elektrickým prúdom.

| Symptómy | Možná príčina | Náprava |
|------------------------------|----------------------------------------------------|---------------------------------------------------------------------------------------------------------------------------|
| Prístroj nebeží | Chýba prúd alebo výpadok prúdu | Skontrolujte napájanie, zásuvku, istenie. |
| | Chybný predlžovací kábel. | Skontrolujte predlžovací kábel, chybný kábel ihneď vymeňte. |
| | Chybná zástrčka, motor alebo spínač. | Zástrčku, motor alebo spínač nechajte skontrolovať alebo opraviť, resp. nechajte nahradiť originálnymi dielmi odborníkom. |
| | Istič motora zopol. | 1. Zablokovaný valec -> valec odblokujte! Motor nechajte cca 15 minút vychladnúť a potom pokračujte v práci. |
| Prístroj pracuje s výpadkami | Chybný predlžovací kábel. | Skontrolujte predlžovací kábel, chybný kábel vymeňte. |
| | Interná porucha | Obráťte sa na servis. |
| | Chybný spínač ON/OFF. | Obráťte sa na servis. |
| Neobvyklé zvuky | Valec je zablokovaný. | Valec odblokujte. |
| | Povolené skrutky, matice či iné upevňovacie diely. | Všetky diely utiahnite, obráťte sa na servis, ak neobvyklé zvuky pretrvávajú. |
| Neobvyklé vibrácie | Poškodený alebo tupý nôž. | Obráťte sa, prosím, na servis. |
| Neuspokojivý výsledok | Tupé nože | Obráťte sa, prosím, na servis. |

Premessa

Per poter essere soddisfatti della Vostra nuova fresa elettrica da giardino per il periodo più lungo possibile, prima di metterlo in funzione leggere attentamente il Manuale d'Uso e le istruzioni di sicurezza in allegato, per favore. Consigliamo in più di conservare il Manuale d'Uso per caso in cui avreste i dubbi sulle funzioni dell'apparecchio in futuro.

Per i motivi dello sviluppo continuo del prodotto ci riserviamo il diritto di esecuzione delle modifiche tecniche per lo scopo di miglioramento dello stesso. Le figure quindi possono essere diverse.

Questo documento rappresenta il Manuale d'Uso originale.

Volume della fornitura

Estrarre l'apparecchio dall'imballo da trasporto e controllare la sua integrità e la presenza delle seguenti parti:

- **Gruppo strumentazioni premontato(12)**
- **1 parte inferiore con manico(10)**
- **1 parte superiore con manico(11)**
- **1 sacchetto con le viti(1-7)**

In caso delle parti mancanti nella fornitura oppure difettose, rivolgersi al Vostro venditore, per favore.

Dati tecnici GF 300 E

| | |
|----------------------------------|-----------------------|
| Tensione/frequenza: | 230V~50Hz |
| Potenza del motore: | 750 W |
| Tipo di protezione: | IPX4 |
| Classe di protezione: | II |
| Giri d'esercizio: | 400 min ⁻¹ |
| Max. larghezza di lavoro: | 300 mm |
| Max. profondità di coltivazione: | 220 mm |
| Vomere d'estirpamento: | 4 pz/220mm Ø |
| Rumorosità: | L _{WA} 93 dB |
| Peso: | 7,4 kg |

Istruzioni di sicurezza generali



Leggere attentamente questo Manuale d'Uso. Prendere la conoscenza dei dispositivi di manovra e dell'uso corretto. Conservare il Manuale d'Uso per le future consultazioni.

Mantenere pulita la zona di lavoro!

Posto di lavoro disordinato può condurre all'incidente.

Riguardare agli impatti dell'ambiente.

Non sottoporre l'apparecchio alla pioggia.
Non utilizzare l'apparecchio nell'ambiente umido e/o bagnato. Assicurare la buona illuminazione.
Non utilizzare l'apparecchio in vicinanza dei liquidi infiammabili oppure gas.

Le altre persone tenere in distanza sicura!

Non permettere che le altre persone, soprattutto i bambini tocchino l'apparecchio e il cavo. Mantenerne in distanza sufficiente dalla zona di lavoro.

Conservare bene l'apparecchio!

L'apparecchio non utilizzato dovrebbe essere conservato nel luogo asciutto, chiuso, fuori la portata dei bambini.

Non sovraccaricare l'apparecchio!

Lavorare in gamma di potenza indicata

Utilizzare l'apparecchio giusto!

Non utilizzare l'apparecchio per gli scopi, per i cui non è destinato.

Trattare l'apparecchio con cura!

Rispettare le prescrizioni per la manutenzione e le istruzioni.

Controllare periodicamente il cavo dell'apparecchio e nel caso di danneggiamento far sostituirlo del professionista qualificato.

Controllare periodicamente il cavo di prolunga, sostituirlo se danneggiato.

I manichi mantenere asciutti, senza le tracce dell'olio e/o grasso.

Porre l'attenzione!

Porre attenzione a ciò, che state facendo. Lavorare razionalmente. Non utilizzare l'apparecchio, quando siete stanchi.

AMMONIMENTO!

L'applicazione degli accessori non adatti può costituire il pericolo delle ferite.

Far riparare l'apparecchio solo dall'elettricista!

Questo apparecchio è conforme alle relative istituzioni di sicurezza. Le riparazioni deve eseguire solo l'elettricista che utilizzerà i ricambi originali, altrimenti ciò potrebbe rappresentare il rischio dell'incidente dell'Utente.

Mai fresare in caso di presenza delle altre persone in vicinanza, soprattutto pio dei bambini.

Fresare solo sotto la luce sufficiente.

Istruzioni di sicurezza specifiche per l'apparecchio



Lama in rotazione!

Eseguire i lavori/regolazione sull'apparecchio solo con motore spento, la spina sconnessa e gruppo coltelli fermo.

Prima di lavoro

Lavorare solo in calzatura rigida e pantaloni lunghi, mai senza le scarpe oppure in sandali.









Controllare il terreno, dove dovrà essere esercitato l'apparecchio, se non ci sono gli oggetti che potrebbero essere presi e lanciati dal gruppo coltelli ed eliminarli. (pietre, rami ecc.)

Controllare i cavi sull'apparecchio, se non danneggiati ed invecchiati (fragilità), farli riparare eventualmente dall'elettricista.

Prima di ogni uso (controllo visivo) controllare il gruppo coltelli e dispositivi di fissaggio dello stesso, se non danneggiati.

Durante lavoro

Accertarsi che il cavo di prolunga può muoversi senza problemi (fig. B/7) e tenerlo fuori la portata del gruppo coltelli. In nessun caso sovrappassare il cavo con la fresa da giardino. Pericolo dell'infortunio!

-  Mantenere la distanza di sicurezza limitata dai manichi.
-  Avviare il motore solo quando i Vostri piedi sono in distanza sicura dal gruppo coltelli.
-  Attendarsi sempre alla posizione sicura.
-  Mai mettere le mani nel gruppo coltelli in rotazione.
-  Guidare la fresa da giardino sempre con entrambe le mani sulla colonna con il manico.
-  Andare piano con la fresa da giardino.
-  Mai sollevare né trasferire la fresa da giardino con motore in marcia.
-  Nelle condizioni sotto elencate dovete spegnere l'apparecchio, sconnettere la spina ed attendere finché l'apparecchio si ferma assolutamente.
 - Abbandonando l'apparecchio;
 - Allentando la lama bloccata;
 - All'urto sull'oggetto estraneo;

Manutenzione

 **Gruppo coltelli in rotazione!!!**

- Prima di ogni manutenzione e pulizia:
- Scollegare l'apparecchio dalla rete.
 - Non toccare i taglienti in rotazione.

Tutte le viti di fissaggio e dadi visibili controllare periodicamente, se serrati e serrarne.



Non conservare il tagliaerba nei locali umidi.

Per i motivi di sicurezza, le parti difettose oppure usurate devono essere sostituite immediatamente.

Utilizzare esclusivamente i ricambi originali del costruttore.

Segnaletica

Sicurezza del prodotto:

| | |
|-------------------------------------------------------------------------------------|-------------------------------------------------------------------------------------|
|  |  |
| Prodotto è conforme alle relative norme CE | Classe di protezione II |

Divieti:

| | |
|-------------------------------------------------------------------------------------|--|
|  | |
| Proteggere alla pioggia ed umidità! | |



Avviso:

| | |
|----------------------------------------------------------------------------------------------------------------------------------------------------------------------------------------------------------------------------------------|----------------------------------------------------------------------------------------------------------------|
|  |  |
| Avviso/attenzione | Pericolo delle ferite dagli oggetti lanciati. Tenere le persone circostanti in distanza sicura dal tagliaerba. |
|  |  |
| Tenere il cavo d'alimentazione in distanza sicura dal gruppo coltelli. I denti/lame possono danneggiare i cavi e causare il contatto con le parti conduttrici. In caso di danneggiamento del cavo sconnettere immediatamente la spina. | Prima di riparazione, manutenzione e pulizia, spegnere il motore e sconnettere la spina. |
|  | |
| Attenzione alle lame in rotazione. Con l'apparecchio in marcia, le mani né i piedi non devono essere vicino alle parti in rotazione. Attenzione alla rotazione residuale del rullo. | |



Direttive:

| | |
|--------------------------------------------------------------------------------------------------------------|---------------------------------------------------------------------------------------|
|  |  |
| Non toccare tali parti per non rischiare le ustioni. Prendere in perfetta conoscenza l'uso dell'apparecchio. | Utilizzare gli occhiali di protezione e le cuffie |
|  |  |
| Usare i guanti di protezione | Usare la calzatura di protezione |

Tutela dell'ambiente:

| | |
|----------------------------------------------------------------------------------------------------------------|------------------------------------------------------------------------------------------------------|
|  |  |
| Smaltire i rifiuti in modo professionale, che non sia inquinato l'ambiente. | Il materiale d'imballo di cartone può essere consegnato al Centro di raccolta allo scopo di riciclo. |
|  | |
| Gli apparecchi elettrici/elettronici difettosi e/o da smaltire devono essere consegnati ai centri autorizzati. | |

Imballo:

| | |
|-----------------------------------------------------------------------------------|-----------------------------------------------------------------------------------|
|  |  |
| Proteggere all'umidità | L'imballo deve essere rivolto verso alto |
|  | |
| Interseroh Recycling | |

Dati tecnici:

| | |
|------------------------------------------------------------------------------------|-----------------------------------------------------------------------------------|
|  |  |
| Attacco | Potenza del motore |
|  |  |
| Giri d'esercizio | Larghezza di lavoro |
|  |  |
| vomeri d'estirpamento | Peso |
|  | |
| Rumorosità | |

Addestramento

Leggere attentamente il Manuale d'Uso e Manutenzione. Prendere in perfetta conoscenza gli elementi di comando e l'uso corretto dell'apparecchio. Dovete sapere come funziona l'apparecchio e come si può disattivare rapidamente il dispositivo di comando. Mai consentire ai bambini la manovra dell'apparecchio. Mai permettere l'uso dell'apparecchio dalle persone senza le istruzioni adeguate. Non permettere l'accesso nella zona di lavoro alle persone non adatte, soprattutto ai bambini, né animali. Siate attenti per evitare lo scivolo e/o la caduta.

Uso in conformità alla destinazione

Per la preparazione del terreno sulle aree piccole e medie. Per interrimento della scorza, fango, sabbia, concime oppure terriccio.

Non è possibile eseguire con tal apparecchio i lavori diversi da quelli, per i quali è stato costruito e chi sono descritti nel Manuale d'Uso.

Ogni altro uso è considerato per controverso alla destinazione. Il costruttore non assume la responsabilità dei successivi danni e delle ferite. Tenere presente che i nostri apparecchi non sono costruiti per l'uso industriale.

Esercizio**Gruppo coltelli in rotazione**

Eseguire i lavori/regolazione sull'apparecchio solo con motore spento, la spina sconnessa e la lama da taglio ferma.

Messa in funzione dell'apparecchio

Accertarsi che le lame non siano ottuse ed il portalamo non presenti alcuni danni; appena dopo iniziare il lavoro. Sostituire eventualmente le lame difettose oppure ottuse.



Prima di controllo sconnettere la spina.

Per evitare l'accensione involontaria della fresa elettrica da giardino, la combinazione interruttore-spina è dotata dell'interruttore di protezione che deve essere premuto prima che sia possibile premere la leva d'attivazione. Allentata la leva d'attivazione, l'interruttore di sicurezza deve tornarsi alla sua posizione iniziale. Assicurare che il cavo di prolunga non si trovi nell'area di lavoro delle lame. Premere l'interruttore di sicurezza e tirare la leva del contattore.

Il senso di rotazione delle lame trascina la fresa elettrica da giardino dal Vostro corpo. La profondità della coltivazione (in dipendenza alla qualità della terra) può essere modificata allentando il movimento avanti oppure con tiro verso se stesso.

Tali eventi sono da provare alcune volte per accertarsi che tutto funziona perfettamente ed appena dopo iniziare il lavoro.



Prima di regolazione oppure riparazione della fresa elettrica da giardino attendere che le lame si fermano e sconnettere la spina.

Garanzia

La garanzia include esclusivamente i difetti del materiale oppure i difetti di produzione. All'eventuale contestazione nel periodo di garanzia occorre allegare l'originale del documento d'acquisto con la data. La garanzia esclude l'uso profano, per es. sovraccarico dell'apparecchio, manomissioni dai terzi oppure i danni dall'oggetto estraneo. La garanzia esclude idem non mantenimento del Manuale d'Uso e di Manutenzione e l'usura normale.

Pericoli residui e misure di protezione

Pericoli residui meccanici

| Pericolo | Descrizione | Azioni di protezione |
|----------------------------|----------------------------------------------------------------------------------------------------------------------------------------------|-------------------------------------------------------------------------------------------------------------------------------------------------------------------------------------|
| Amputazione | I coltelli in rotazione possono provocare le gravi ferite del taglio, rispett. l'amputazione delle parti del corpo. | Mai mettere le mani nel gruppo coltelli con apparecchio in marcia. Indossare la calzatura di protezione. |
| Afferramento, avvolgimento | Le lame in rotazione possono afferrare il cavo d'alimentazione, i fili metallici, le corde oppure gli indumenti ed avvolgerli e/o tagliarli. | Durante lavoro mantenere sempre la distanza sufficiente dal cavo sul suolo e non sovrappassarlo. Eliminare tutti i corpi estranei dalla zona di lavoro. Indossare la tuta aderente. |

Pericoli residui elettrici

| Pericolo | Descrizione | Azioni di protezione |
|----------------------------|-----------------------------------------|------------------------------------------|
| Contatto elettrico diretto | Il cavo può essere tagliato dalle lame. | Connettersi solamente alla presa con FI. |

Altri pericoli

| Pericolo | Descrizione | Azioni di protezione |
|---------------------------|-------------------------------------------------------------------------------------------------------------|------------------------------------------------------------------------------------------------------------------------------|
| Oggetti lanciati | Gli oggetti lanciati possono provocare le ferite. | Eliminare tutti i corpi estranei dalla superficie da coltivare. Durante lavoro utilizzare gli occhiali di protezione. |
| Danni sull'udito | Lavoro frequente e lungo con l'apparecchio senza la protezione dell'udito può provocare i danni sull'udito. | Utilizzare sempre la protezione dell'udito. |
| Vibrazioni di tutto corpo | Il lavoro di tempo più lungo può provocare, in conseguenza delle vibrazioni, i danni sul corpo. | Inserire periodicamente i riposi. |

Trascuratezza delle regole ergonomiche

| Pericolo | Descrizione | Azioni di protezione |
|------------------------------------|------------------------------------------------------------------------|---------------------------------------------------------------------------|
| Illuminazione locale insufficiente | Illuminazione insufficiente costituisce alto rischio per la sicurezza. | Lavorando con apparecchio, assicurare sempre l'illuminazione sufficiente. |

Comportamento nel caso d'emergenza

Applicare il pronto soccorso concernente l'incidente e rivolgersi rapidamente al medico qualificato.
Proteggere il ferito agli ulteriori incidenti e tranquillizzarlo.

Con riferimento alla DIN 13164, il luogo di lavoro deve essere sempre dotato della cassetta di pronto soccorso per eventuali incidenti. Il materiale utilizzato deve essere aggiunto immediatamente.
In caso di richiesta del pronto soccorso comunicare le seguenti informazioni:

1. **Luogo dell'incidente**
2. **Tipo dell'incidente**
3. **Numero dei feriti**
4. **Tipo della ferita**

Smaltimento

Le istruzioni per lo smaltimento derivano dai pittogrammi attaccati sull'apparecchio e sull'imballo. La descrizione dei singoli significati riporta il capitolo "Segnaletica".

Smaltimento dell'imballo da trasporto

L'imballo protegge l'apparecchio contro i danni durante il trasporto. I materiali d'imballo sono scelti a seconda la tutela dell'ambiente ed il modo di smaltimento, perciò possono essere riciclati.

Il ritorno dell'imballo in circolazione dei materiali risparmia le materie prime e diminuisce i costi di lavorazione dei rifiuti.

Le singole parti dell'imballo (es. fogli, styropor®) possono essere pericolosi per i bambini. **Esiste il pericolo di soffocamento!**

Tenere le parti dell'imballo fuori la portata dei bambini e smaltirli prima possibile.

Requisiti all'operatore

L'operatore è obbligato, prima di usare l'apparecchio, leggere attentamente il Manuale d'Uso.

Qualifica

Oltre le istruzioni dettagliate del professionista, per uso dell'apparecchio non è necessaria alcuna qualifica speciale.

Età minima

Con apparecchio possono lavorare solo le persone che hanno raggiunto 18 anni.

L'eccezione rappresenta lo sfruttamento dei minorenni per lo scopo dell'addestramento professionale per raggiungere la pratica sotto controllo dell'istruttore.

Istruzioni

Utilizzo dell'apparecchio richiede solo le istruzioni adeguate del professionista rispettivamente leggere il Manuale d'Uso. Non sono necessarie le istruzioni speciali.

Assistenza tecnica

Avete le domande tecniche? Contestazioni? Avete bisogno dei ricambi oppure del Manuale d'Uso?

Sul nostro sito www.guede.com, nel settore **Assistenza tecnica**, Vi aiuteremo velocemente ed in via non burocratica. Ci dareste la mano, per favore, per poter aiutar Vi? Per poter identificare il Vostro apparecchio nel caso di contestazione abbiamo bisogno del numero di serie, cod. ord. e l'anno di produzione. Tutte queste

indicazioni troverete sulla targhetta della macchina. Per avere questi dati sempre disponibili, indicarli qui sotto, per favore:

N° serie:
Cod. ord.:
Anno di produzione:

Tel.: +49 (0) 79 04 / 700-360
Fax: +49 (0) 79 04 / 700-51999
E-Mail: support@ts.guede.com

Manutenzione



Rullo di lame

Per gli interventi sul rullo di lame utilizzare i guanti di protezione.

Le lame usurate portano alla scarsa prestazione dell'apparecchio ed al sovraccarico del motore. Prima di ogni uso controllare quindi lo stato delle lame. In caso di necessità far sostituire il rullo dal Vostro CAT.

Pulizia

Per mantenere la perfetta funzione bisogna pulire accuratamente l'apparecchio dopo ogni uso.



Pericolo dell'infortunio! Per l'intervento della pulizia del rullo utilizzare i guanti di protezione.

Pulire la sporcizia con uno straccio oppure la spazzola, immediatamente dopo aver terminato il lavoro.

Non lavare l'apparecchio con l'acqua corrente né con il getto ad alta pressione.

Non utilizzare per la pulizia delle parti di plastica i solventi (benzina, alcol ecc.) perché potrebbero danneggiarle. Pulire la sporcizia attaccata soprattutto dalle fessure di ventilazione.

Conservazione invernale

Pulire accuratamente l'apparecchio.

Conservare l'apparecchio nel locale asciutto.

Sostituzione della lama

Contattare il CAT, per favore.

Ricerca dei guasti

La tabella indica i guasti possibili, la causa degli stessi e le possibilità di rimozione. Se il problema permane, rivolgersi al professionista.



Prima di manutenzione e pulizia sconnettere la spina dalla presa.



Pericolo della scossa elettrica!

| Sintomi | Causa eventuale | Rimozione |
|----------------------------------|----------------------------------------------------|----------------------------------------------------------------------------------------------------------------------------------------------------------------------------------------------------------------------------------------------------|
| Apparecchio non parte | Mancanza o salto della corrente | Controllare l'alimentazione, la presa e le sicurezze. |
| | Cavo di prolunga difettoso | Controllare il cavo di prolunga, se difettoso far cambiarlo immediatamente. |
| | Presa, motore o l'interruttore difettosi | Far controllare/riparare la spina, il motore o l'interruttore, o cambiare dal professionista dei ricambi originali. Rullo bloccato -> sbloccare il rullo! Attendere cca 15 minuti finché il motore si raffredda e poi continuare a lavorare. |
| | Intervenuto il dispositivo di sicurezza del motore | |
| L'apparecchio lavora con i salti | Cavo di prolunga difettoso | Controllare il cavo di prolunga, se difettoso far cambiarlo. |
| | Guasto interno | Rivolgersi al CAT. |
| | Interruttore ON/OFF difettoso | Rivolgersi al CAT. |
| Rumori strani | Rullo bloccato | Sbloccare il rullo. |
| | Viti, dadi ed altri elementi di fissaggio lenti. | Serrare tutte le parti, rivolgersi al CAT in caso dei rumori strani permanenti. |
| Vibrazioni anomale | Lama danneggiata oppure ottusa. | Rivolgersi al CAT. |
| Risultato insoddisfacente | Lame ottuse | Rivolgersi al CAT. |

Inleiding

Om van uw nieuwe elektrische tuinfrees zo lang mogelijk plezier te hebben, bevelen wij u aan de gebruiksaanwijzing en de bijgesloten veiligheidsinstructie voor het in bedrijf stellen zorgvuldig te lezen. Verder wordt aanbevolen de gebruiksaanwijzing te bewaren voor het geval dat de functies van de machine later nogmaals in het geheugen ververst moeten worden.

In het kader van een continue productontwikkeling behouden wij ons het recht voor technische wijzigingen aan te brengen. Afbeeldingen kunnen afwijken.

Dit document betreft de originele gebruiksaanwijzing.

Levering

Neem de machine uit de transportverpakking en controleer de volledigheid en de aanwezigheid van de volgende onderdelen:

- **Voorgemonteerde machine-eenheid (12)**
- **1 greeponderdeel beneden(10)**
- **1 greeponderdeel boven(11)**
- **1 zakje met schroeven (1-7)**

Indien onderdelen uit de levering beschadigd zijn, neem contact met uw handelaar.

Technische gegevens GF 300 E

| | |
|--------------------------------|-----------------------|
| Aansluiting/Frequentie: | 230 V~50 Hz |
| Motorvermogen: | 750 watt |
| Beveiligingsgraad: | IPX4 |
| Beveiligingsklasse: | II |
| Werktoerental: | 400 min ⁻¹ |
| Max. werkbreedte: | 300 mm |
| Max. werkdiepte: | 220 mm |
| Hakmes: | 4 stuk/220 mm Ø |
| Opgave geluidsniveau: | L _{WA} 93 dB |
| Gewicht: | 7,2 kg |

Algemene veiligheidsinstructies



Lees de gebruiksaanwijzing zorgvuldig door. Maakt u zich met de bedieningselementen en het juiste gebruik van de machine vertrouwd. Bewaar de gebruiksaanwijzing goed voor later gebruik.

Houd de werkomgeving op orde!

Wanorde op de werkplek kan ongevallen tot gevolg hebben.

Houd rekening met omgevingsinvloeden

Plaats de machine niet in de regen.
Gebruik de machine niet in een vochtige of natte omgeving. Zorg voor een goede verlichting.
Gebruik de machine niet in de buurt van brandbare vloeistoffen of gassen.

Houd andere personen op afstand!

Laat andere personen, speciaal kinderen, de machine of het snoer niet aanraken. Houd ze op afstand van de werkomgeving.

Juiste opslag!

Niet in gebruik zijnde machines moeten op een droge, afgesloten plaats en buiten het bereik van kinderen opgeslagen worden.

Overbelast uw machine niet!

Werk binnen het aangegeven vermogen.

Gebruik de juiste machine!

Gebruik de machine niet voor doeleinden waarvoor het niet bestemd is.

Onderhoud uw machine zorgvuldig!

Volg de onderhoudsvoorschriften en de aanwijzingen. Controleer regelmatig het elektrische snoer van de machine en laat het bij beschadigingen door een erkende vakman vervangen.

Controleer de verlengkabels regelmatig en vervang deze, als ze zijn beschadigd.

Houd de handgrepen droog en vrij van olie en vet.

Wees oplettend!

Let op wat er gedaan wordt. Ga met verstand te werk. Gebruik de machine niet bij vermoeidheid.

WAARSCHUWING!

Het gebruik van andere hulpstukken kan letselgevaar betekenen.

Laat uw machine door een vakkundige persoon repareren!

Deze machine voldoet aan de desbetreffende veiligheidsbepalingen. Reparaties mogen uitsluitend door een vakkundige persoon uitgevoerd worden waarbij originele reserveonderdelen gebruikt dienen te worden; in ander geval kunnen ongevallen voor de gebruiker ontstaan.

Frees nooit, indien andere personen, in het bijzonder kinderen, in de buurt zijn.

Frees uitsluitend bij goed zicht.

Veiligheidsinstructies specifiek voor deze machine



Draaiend mes

Werkzaamheden/instellingen aan de machine alleen bij uitgeschakelde motor, uitgenomen netstekker en stilstaande messeneenheid uitvoeren.

Vóór de werkzaamheden

Werk alleen maar met stevige schoenen aan en een lange broek, nooit blootsvoets of op sandalen.

Controleer de te bewerken plaats op voorwerpen die door de messeneenheid gegrepen en weggeslingerd kunnen worden en verwijder deze vooraf. (Stenen, takken etc.)

De kabel aangesloten op de machine op schade en veroudering (brosheid) controleren en eventueel door een erkende elektricien laten repareren.

Vóór elk gebruik, de messeneenheid en haar bevestigingsmiddelen op schade controleren (visuele controle).

Tijdens de werkzaamheden

Controleer of de verlengkabel zich steeds vrij kan bewegen (afb. B/7) en houd de verlengkabel ver van de messeneenheid. De verlengkabel mag in geen geval door de tuinfrees overreden worden. Letselgevaar!

-  Houd de door de stuurbeugel aangegeven veiligheidsafstand.
-  Zet de motor enkel dan aan als uw voeten op een veilige afstand van de messeneenheid zijn.
-  Let op een veilige standplaats.
-  Grijp nooit in de draaiende messeneenheid.
-  Bedien de tuinfrees altijd met beide handen aan de greepbeugel.
-  Loop met de tuinfrees alleen stapvoets.
-  De tuinfrees mag nooit met draaiende motor opgetild of gedragen worden.
-  Onder de volgende omstandigheden moet de machine uitgeschakeld, netstekker uitgenomen en het volledige stilstand afgewacht worden.
 - Bij het verlaten van de machine
 - Om een geblokkeerd mes vrij te maken
 - Als een vreemd voorwerp werd geraakt

Onderhoud

Roterende messeneenheid!!!

- Voor alle onderhouds- en reinigingswerkzaamheden:
- Machine van het stroomnet afkoppelen.
 - Niet de draaiende snijkanten van de messen aanraken.

Alle zichtbare bevestigingsschroeven en moeren regelmatig op een juiste plaatsing controleren en natrekken.

Plaats de machine niet in vochtige ruimten.

Versleten of beschadigde onderdelen moeten om veiligheidsredenen onmiddellijk vervangen worden.

Gebruik uitsluitend reserveonderdelen van de fabrikant.

Aanduidingen





Productveiligheid:

| | |
|-------------------------------------------------------------------------------------|-------------------------------------------------------------------------------------|
|  |  |
| Het product is conform de desbetreffende normen van de Europese Gemeenschap | Beveiligingsklasse II |

Verboden:

| | |
|-------------------------------------------------------------------------------------|--|
|  | |
| Tegen regen en vocht beschermen! | |

Waarschuwing:

| | |
|---------------------------------------------------------------------------------------------------------------------------------------------------------------------------------------------------------------------------------------------------------------------------------|------------------------------------------------------------------------------------------------------|
|  |  |
| Waarschuwing/Let op | Letselgevaar door weggeslingerde delen. Omstanders op afstand van de machine houden. |
|  |  |
| Netkabel ver van de messeneenheid verwijderd houden. De tanden, resp. messen kunnen de kabels beschadigen en tot stroomcontact met onder stroom staande onderdelen leiden. Netstekker onmiddellijk uit het net nemen, indien de aansluitsnoer wordt beschadigd of doorgesneden. | Voor reparatie- onderhouds- en reinigingswerkzaamheden motor uitschakelen en de netstekker uitnemen. |
|  | |
| Let op roterende messen. Breng bij draaiende machine nooit handen of voeten in de buurt van of onder roterende onderdelen. Let op, wals draait nog even na. | |



Aanwijzingen:

| | |
|-----------------------------------------------------------------------------------------------------|---------------------------------------------------------------------------------------|
|  |  |
| Lees deze gebruiksaanwijzing zorgvuldig door. Maakt u zich met het gebruik van de machine vertrouwd | Oog- en gehoorbeschermers gebruiken |
|  |  |
| Beschermende handschoenen gebruiken | Veiligheidsschoenen gebruiken |







Milieubescherming:

| | |
|------------------------------------------------------------------------------------------------------------------------------|---------------------------------------------------------------------------------------|
|  |  |
| Afval niet in het milieu, maar vakkundig verwijderen | Verpakkingsmateriaal van karton bij de daarvoor bestemde recyclingplaatsen inleveren |
|  | |
| Beschadigde en/of te verwijderen elektrische of elektronische apparaten bij de daarvoor bestemde recyclingplaatsen inleveren | |

Verpakking:

| | |
|-----------------------------------------------------------------------------------|-----------------------------------------------------------------------------------|
|  |  |
| Tegen vocht beschermen | Verpakkingsoriëntering - boven |
|  | |
| Interseroh-Recycling | |

Technische gegevens:

| | |
|------------------------------------------------------------------------------------|-----------------------------------------------------------------------------------|
|  |  |
| Aansluiting | Motorvermogen |
|  |  |
| Werktoerental | Werkbreedte |
|  |  |
| hakmessen | Gewicht |
|  | |
| Opgave geluidsniveau | |

Training

Lees deze gebruiks- en onderhoudsaanwijzing zorgvuldig door. Maakt u zich met de stuurinrichtingen en het juiste gebruik van de machine goed vertrouwd. U moet weten hoe de machine werkt en hoe de stuurinrichtingen snel uitgeschakeld kunnen worden.

Laat nooit kinderen met de machine werken. Laat nooit volwassenen zonder behoorlijke aanwijzingen met de machine werken.

Houd de werkomgeving vrij van alle personen, vooral kleine kinderen en huisdieren.

Wees voorzichtig, om te voorkomen dat u uitglijdt of valt.

Gebruik volgens de bepalingen

Voor grondvoorbereiding van kleine en middelgrote vlakten. Voor het inwerken van mulch, turf, zand, voedingsstoffen of compost.

Met deze machine mogen geen andere werkzaamheden verricht worden dan de werkzaamheden waarvoor de machine is gebouwd en die in de gebruiksaanwijzing worden beschreven.

Ieder ander gebruik geldt als niet volgens deze gebruiksregels. De producent is voor de eventuele hieruit ontstane schades niet aansprakelijk. Let er op dat deze machine niet voor industriële toepassing is geconstrueerd.

Gebruik**Roterende messeneenheid**

Werkzaamheden/instellingen aan de machine alleen bij uitgeschakelde motor, uitgenomen netstekker en stilstaand maimes uitvoeren.

Ingebruikneming van de machine,

Controleer dat de messen niet bot zijn en de messen en messenhouder geen beschadigingen vertonen voordat u met de werkzaamheden gaat starten. Vervang eventuele botte of beschadigde messen.



Neem voor de controle de netstekker uit.

Om de elektrische tuinfrees niet ongewenst in te schakelen, is de schakelaar-/stekkercombinatie van een veiligheidsdrukschakelaar voorzien, die eerst ingedrukt moet worden voordat de schakelaarhendel ingedrukt kan worden. Bij het loslaten van de schakelaarhendel dient de veiligheidsdrukschakelaar in zijn uitgangspositie terug te keren.

Zorg er voor dat de verlengkabel zich niet in de werkomgeving van de messen bevindt. Druk op de veiligheidsdrukschakelaar en gebruik de schakelaarhendel.

De draairichting van de messen trekt de elektrische tuinfrees van uw lichaam weg. De werkdiepte kan (afhankelijk van de grondsoort) door het afremmen van de voorwaartse beweging gereguleerd worden of door de machine naar u toe te trekken.

Oefen deze handgrepen enige malen om er zeker van te zijn dat alles op de juiste wijze functioneert voordat u met de werkzaamheden gaat aanvangen.



Wacht tot de messen tot stilstand zijn gekomen en neem de netstekker uit voordat u aan uw elektrische tuinfrees reparaties gaat uitvoeren.

Garantie

De garantie heeft uitsluitend betrekking op onvolkomenheden die op materiaal- of productiefouten zijn terug te voeren. Bij een claim betreffende een onvolkomenheid, in de zin van garantie, dient de originele aankoopfactuur met de aankoopdatum bijgesloten te worden. Van garantie uitgesloten zijn verkeerd gebruik, zoals bijv. overbelasting van de machine, gebruik van geweld, beschadigingen door vreemde invloeden of vreemde voorwerpen. Het niet naleven van gebruik- en montageaanwijzingen en normale slijtage zijn eveneens van garanties uitgesloten.

Overige gevaren en beschermende maatregelen

Mechanische gevaren

| Bedreiging | Beschrijving | Beschermingsmaatregel(en) |
|---------------------|-------------------------------------------------------------------------------------------------------------------|---------------------------------------------------------------------------------------------------------------------------------------------------------------------------------------------------|
| Loshakken | De draaiende messen kunnen tot zware snijletsels, resp. afsnijden van lichaamsdelen leiden. | Nooit bij draaiende machine in de messeneenheid grijpen. Veiligheidsschoenen dragen. |
| Grijpen, opwickelen | De draaiende messen kunnen de aansluitkabel, draden, snoeren of kleding grijpen en opwickelen, resp. doorsnijden. | Tijdens de werkzaamheden altijd voldoende afstand van de kabel op de grond houden en er niet overheen rijden. Werkomgeving op vreemde voorwerpen controleren. Draag altijd strakke kleding. |

Elektrische gevaren:

| Bedreiging | Beschrijving | Beschermingsmaatregel(en) |
|---------------------------|---------------------------------------------------------|----------------------------------------------------------------|
| Direct elektrisch contact | De kabel zou door de messen doorgesneden kunnen worden. | Principieel slechts aan een stroomaansluiting met (FI) werken. |

Overige bedreigingen

| Bedreiging | Beschrijving | Beschermingsmaatregel(en) |
|---------------------------|----------------------------------------------------------------------------------------------------------------------------|------------------------------------------------------------------------------------------------------------------------------|
| Uitgeworpen voorwerpen | Uitgeworpen onderdelen kunnen tot verwondingen leiden. | Van de te bewerken vlakten eerst vreemde voorwerpen verwijderen. Tijdens de werkzaamheden een veiligheidsbril dragen. |
| Gehoorschadiging | Frequente, langer durende werkzaamheden met de machine kunnen zonder gehoorbeschermer tot zware gehoorschadigingen leiden. | Gehoorschermers dragen. |
| Vibraties in heel lichaam | Langere tijd achtereen met de machine werken kan door vibraties tot lichamelijke schaden leiden. | Houd regelmatig een pauze. |

Verwaarlozing van ergonomische beginselen

| Bedreiging | Beschrijving | Beschermingsmaatregel(en) |
|-----------------------------------|--------------------------------------------------------------------------------------|------------------------------------------------------------------------------------------------------|
| Onjuiste plaatselijke verlichting | Gebrekkige verlichting/lichtomstandigheden betekenen een verhoogd veiligheidsrisico. | Zorg bij het werken met de machine voor voldoende verlichting, resp. voor goede lichtomstandigheden. |

Handelswijze in noodgeval

Tref de noodzakelijke maatregelen om eerste hulp te verlenen, die met het letsel overeenkomt en vraag zo snel mogelijk gekwalificeerde medische hulp aan. Bescherm gewonde personen voor overig letsel en stel ze gerust.

Voor het eventueel plaatsvinden van een ongeval zou altijd een verbandtrommel, volgens DIN 13164, in de werkplaats beschikbaar moeten zijn. Het uit de verbandtrommel genomen materiaal dient direct weer aangevuld te worden.

Indien u hulp vraagt, geef dan de volgende gegevens door:

1. **Plaats van het ongeval**
2. **Soort van het ongeval**
3. **Aantal gewonde mensen**
4. **Soort verwondingen**

Verwijdering

De verwijdering instructies zijn met pictogrammen aangegeven die op de machine, resp. op de verpakking, te vinden zijn. Een beschrijving van de afzonderlijke betekenissen is in het hoofdstuk "Aanduiding" te vinden.

Verwijdering van de transportverpakking

De verpakking beschermt de machine tegen transportschades. De verpakkingsmaterialen zijn meestal volgens milieuvriendelijke en verwijderingstechnische standpunten gekozen en derhalve recyclebaar.

Het retour brengen van de verpakking in de materiaalomloop spaart grondstoffen en verlaagt de afvalhoeveelheden.

Verpakkingsdelen (bijv. folies, styropor) kunnen voor kinderen gevaarlijk zijn. **Er bestaat verstikkingsgevaar!** Bewaar de verpakking buiten het bereik van kinderen en verwijder deze zo snel mogelijk.

Eisen aan de bedienende persoon

De bedienende persoon moet, vóór ingebruikname van de machine, de gebruiksaanwijzing goed gelezen hebben.

Kwalificatie

Behalve een uitvoerige instructie door vakkundig verkooppersoneel is er geen speciale kwalificatie voor het gebruik van de machine nodig.

Minimale leeftijd

De machine mag slechts door personen gebruikt worden van 18 jaar of ouder. Uitzondering hierop is het gebruik door jeugdige personen bij een beroepsopleiding ter verkrijging van vaardigheid en indien dit onder toezicht van een instructeur plaats vindt.

Scholing

Voor het gebruik van de machine is passend onderricht voldoende. Een speciale scholing is niet noodzakelijk.

Service

Hebt u **technische vragen? Een reclamatie? Hebt u reserveonderdelen of een gebruiksaanwijzing nodig?** Op onze website www.guede.com in **Service** helpen wij u snel en niet-bureaucratisch verder. Help ons om u te helpen, a.u.b. Om uw machine in geval van reclamatie te kunnen identificeren hebben wij het serienummer evenals

artikelnummer en productiejaar nodig. Deze gegevens vindt u op het typeplaatje. Vul deze gegevens hieronder in om deze altijd bij de hand te hebben.

Serienummer:

Artikelnummer:

Productiejaar:

Tel.: +49 (0) 79 04 / 700-360

Fax: +49 (0) 79 04 / 700-51999

E-mail: support@ts.guede.com

Onderhoud



Messenwals

Draag tijdens het werken aan de messenwals beschermende handschoenen.

Versleten messen leiden tot een slechte prestatie van de machine en een overbelasting van de motor. Controleer altijd vóór ieder gebruik de staat van de messen. Indien nodig, laat de klantendienst de messenwals door een nieuwe vervangen.

Schoonmaken

Maak de machine na ieder gebruik zorgvuldig schoon, zodat een goed functioneren van de machine gehandhaafd blijft.



Letselgevaar! Draag tijdens schoonmaken van de messenwals beschermende handschoenen.

Verwijder de vervuilingen met een doek of een borstel direct na beëindiging van de werkzaamheden, De machine niet met stromend water of een hogedrukreiniger schoonmaken.

Gebruik voor kunststofonderdelen geen oplosmiddelen (benzine, alcohol etc.) omdat deze de kunststof kunnen beschadigen.

Maak de behuizing, in het bijzonder de beluchtings sleuven, vrij van het hechtende vuil.

Opslag in de winter

Voer een grondige schoonmaak van de machine uit.

Bewaar de machine in een droge ruimte.

Vervangen van messen

Neem contact op met de service.

Oplossen van storingen

De tabel geeft mogelijke fouten aan evenals een mogelijke oorzaak en oplossingen daarvan. Indien u het probleem toch niet kunt verhelpen, kunt u een vakman raadplegen.



Voor onderhoud- en schoonmaakwerkzaamheden de machine uitschakelen en de netstekker uitnemen.



Gevaar van een elektrische schok.

| Verschijnsels | Mogelijke oorzaak | Oplossing |
|-------------------------------------|-----------------------------------------------------------|-------------------------------------------------------------------------------------------------------------------------------|
| Machine loopt niet | Geen stroom aanwezig of stroomuitval. | Stroomvoorziening, stopcontact, zekering controleren. |
| | Verlengkabel defect. | Verlengkabel controleren, defecte kabels onmiddellijk vervangen. |
| | Netstekker, motor of schakelaar defect. | Netstekker, motor of schakelaar door een vakkundige laten controleren of repareren, resp. met originele onderdelen vervangen. |
| | Motorveiligheidsschakelaar is afgeslagen. | Wals geblokkeerd -> verwijder de blokkering! Laat de motor ca. 15 min. afkoelen voordat u verder gaat werken. |
| De machine werkt met onderbrekingen | Verlengkabel defect. | Verlengkabel controleren, defect kabel vervangen. |
| | Interne storing. | Consulteer hiervoor de service. |
| | Aan/uit-schakelaar defect. | Consulteer hiervoor de service. |
| Ongewone geluiden | Wals is geblokkeerd. | Verwijder blokkeringen. |
| | Losse schroeven, moeren of andere bevestigingsonderdelen. | Trek alle onderdelen vast aan, consulteer hiervoor de service, indien geluiden blijven optreden. |
| Ongewone trillingen | Mes is beschadigd of bot. | Consulteer hiervoor de service. |
| Onbevestigend resultaat | Botte messen. | Consulteer hiervoor de service. |

Bevezetés

Annak érdekében, hogy új villanymotoros kerti kapálógépe hosszú ideig szolgálatára legyen és elégedettségére szolgáljon, üzembehelyezése előtt gondosan tanulmányozza át a használati utasítást és a mellékelt biztonsági utasításokat. Továbbá azt tanácsoljuk, hogy a használati utasítást és a biztonsági előírásokat őrizze meg arra az esetre, ha a későbbiekben szüksége lesz rá.

Termékeink állandó fejlesztése érdekében jogot tartunk gépeink műszaki tökéletesítésére.
A használati utasítást tartsa a gép közelében.

Ez a dokument eredeti használati utasítás

A csomagolás tartalma

A gépet csomagolja ki és ellenőrizze, hogy ki lettek-e kézbesítve az alábbi kellékek:

- **Összeszerelt gép (12)**
- **1 tolókar alsó része(10)**
- **1 tolókar felső része(11)**
- **1 zacskó csavarokkal(1-7)**

Az esetben, ha a szállítmányból egyes alkatrészek hiányzanak, vagy meg vannak rongálódva, haladéktalanul forduljon az értékesítőhöz.

A GF 300 E műszaki adatai

| | |
|-----------------------------------|-----------------------------|
| Feszültség/frekvencia: | 230V~50Hz |
| A motor teljesítménye: | 750 W |
| Védettség: | IPX4 |
| Védelmi osztály: | II |
| Munka fordulatszám: | 400 min⁻¹ |
| Max. munkaszélesség: | 300 mm |
| Max. megmunkálási mélység: | 220 mm |
| Gyomláló kés: | 4 ks/220mm Ø |
| Hangterhelés: | L _{WA} 93 dB |
| Súly: | 7,4 kg |

Általános biztonsági utasítások



A gép üzembehelyezése előtt figyelmesen tanulmányozza át a használati utasítást, s a gép kezelésénél feltétlenül tartsa be.

A biztonsági utasítást gondosan őrizze meg további használatra!

Munkahelyét tartsa rendezben!

A munkahelyen lévő rendetlenség baleseteket idézhet elő.

Vegye figyelembe a környezeti sajátosságokat

A gépet tilos kitenni eső hatásának.

Tilos nyirkos, vagy nedves környezetben használni.

Biztosítsa be megfelelő megvilágítást.

Tilos a gépet tűzveszélyes folyadékok, vagy gázok közelében használni.

Idegen személyeket tartson a géptől biztonságos távolságban!

Ne engedje, hogy idegen személyek, főleg gyerekek, kapcsolatba kerüljenek a géppel. Tartsa őket munkaterületétől megfelelő távolságban!

Gépét tartsa biztonságos helyen!

Azokat a berendezéseket, melyeket nem használ, tartsa száraz, zárt helyen, ahová nem juthatnak gyerekek.

Tilos a gépet túlterhelni!

Minden munkához megfelelő teljesítményű gépet használjon!

Használjon megfelelő gépet!

A gépet kizárólag rendeltetésének megfelelően szabad használni.

Gondoskodjon gépéről!

Ügyeljen arra, hogy a berendezés tiszta és éles legyen, hogy biztonságosan dolgozhasson.

Tartsa be a karbantartásra és az alkatrészek cseréjére vonatkozó utasításokat.

Ügyeljen arra, hogy a gép kábele sértetlen legyen,

szükség esetén cseréltesse ki szakemberrel, a

hosszabbító kábelt, szükség esetén cserélje ki.

Ügyeljen arra, hogy a markoló száraz, olaj- és

zsiradékmentes legyen.

Legyen figyelmes!

Ügyeljen arra, amit csinál. Munkáját felelősségteljesen végezze.

FIGYELMEZTETÉS!

A gyártó által nem ajánlott alkatrészek és kellékek használata sebesülés veszélyével járhat.

A gépet kizárólag szakemberrel javíttassa meg!

A gép eleget tesz az illetékes biztonsági előírásoknak. A gépet kizárólag szakember javíthatja eredeti alkatrészek alkalmazásával. Ellenkező esetben balesetveszély fenyeget.

Tilos olyan területen dolgozni, ahol a közelben idegen személyek, főleg gyerekek tartózkodnak.

Kizárólag megfelelő látásviszonyok mellett használja a gépet.

Specifikusan, a gépre vonatkozó, fontos biztonsági utasítások



Forgó kések

A gépen végzendő munkát, vagy a gép szabályozását kizárólag az esetben végezheti, ha a gép ki van kapcsolva az áramkörből és a kések már nem forognak.

Munka előtt









Munka közben viseljen megfelelő munkacipőt. A gépet tilos szandálban, vagy mezítláb kezelni.

A területet, melyen dolgozni fog, munka előtt, gondosan vizsgálja át, s távolítsa el minden olyan tárgyat, amit a gép elhajíthatna (kövek, ágak, stb.).

A gép kábeleit rendszeresen ellenőrizze kopás és meghibásodás szempontjából (törékenységgel). Szükség esetén cseréltesse ki /javíttassa meg villanyszerelővel. Minden használat előtt vizuálisan ellenőrizze a vágó berendezést és a tartó szerkezetet, nincsenek-e megrongálódva.

Munka alatt

Bizonyosodjon be arról, hogy a hosszabbító kábel szabadon mozoghat (B/7. ábra). Tartsa távol a vágó berendezéstől. Semmi esetre sem megengedett a géppel keresztül haladni a hosszabbító kábelen. Sebesülés veszélye fenyeget.

-  Tartsa be a tolórud által kijelölt biztonsági távolságot.
-  A motort kizárólag az esetben szabad bekapcsolni, ha a lábai a vágó késektől biztonságos távolságban vannak.
-  Ügyeljen a biztonságos testtartásra
-  Tilos a forgó vágó szerkezetet megérinteni.
-  A kerti kapálógép tolókarján lévő markolót, haladás közben, minden esetben két kézzel tartsa.
-  A géppel lépésről lépésre haladjon, tilos a géppel szaladni!
-  A motor működése közben tilos a kerti kapálógépet felemelni, vagy vinni.
-  Az alábbi esetekben feltétlenül állítsa le a motort, húzza ki a dugvillát a konektorból és várjon, míg a gép teljesen leáll:
 - Ha eltávolodik a géptől
 - A leblokkolt kés kiblokkolása esetén
 - Ha idegen testbe ütközik

Karbantartás



Forgó vágó egység!!!

Minden tisztítás és karbantartás előtt:

- Kapcsolja ki a gépet az áramkörből
- Ne érintse meg az éles forgó részeket

Rendszeresen ellenőrizze a gép látható csavarjait és az anyacsavarokat, elsősorban a vágólécen, be vannak-e szorítva, szükség esetén szorítsa be.



A gépet tilos nyirkos helyiségben tartani.

Az elkopott és hibás alkatrészeket, biztonsági okokból, azonnal ki kell cserélni.

A gépet kizárólag szakemberek javíthatják meg, eredeti alkatrészek használatával.

Jelzések a gépen



A gyártmány biztonsága:

| | |
|-------------------------------------------------------------------------------------|-------------------------------------------------------------------------------------|
|  |  |
| A gyártmány eleget tesz az illetékes EU normák követelményeinek | Védelmi osztály II |

Tilalmak:

| | |
|-------------------------------------------------------------------------------------|--|
|  | |
| Védje a gépet nedvesség és eső ellen! | |

Figyelmeztetés:

| | |
|----------------------------------------------------------------------------------------------------------------------------------------------------------------------------------------------------------------------------------------------------------------------------------------------------------------------|--------------------------------------------------------------------------------------------------------------------------------------------------------------------|
|  |  |
| Figyelmeztetés/vigyázz! | Az esetben, ha a gép üzemben van, az általa elhajított tárgyak által okozott sebesülés veszélye fenyeget. Feltétlenül tartsa be a géptől a biztonságos távolságot! |
|  |  |
| A tápláló kábelt tartsa a vágó egységtől biztonságos távolságban. A fogak, esetleg a kés, megrongálhatják a kábelt, ami a vezetőképes részekkel való kontaktushoz vezethet. Az esetben, ha a tápláló kábel hibás, vagy el van vágva, azonnal kapcsolja ki az áramkörből a dugvilla konektorból való eltávolításával. | Javítás, karbantartás és tisztítás esetén feltétlenül kapcsolja ki a gépet és húzza ki a dugvillát a konektorból. |
|  | |
| Vigyázz! Éles forgó kések! Kezeit és lábait tartsa biztonságos távolságban a forgó késektől. Vigyázz, a henger, kikapcsolás után, még kis ideig forog. | |



Utasítások:

| | |
|---------------------------------------------------------------------------------------------------------------------------------|---------------------------------------------------------------------------------------|
|  |  |
| Vigyázz forró felület - égési sebesülések veszélye. A gép használata előtt figyelmesen tanulmányozza át a használati utasítást! | Viseljen fülvédő készüléket és védő szemüveget! |
|  |  |
| Viseljen megfelelő munkakesztyűt! | Viseljen védő munkacipőt! |







Környezetvédelem:

| | |
|---------------------------------------------------------------------------------------------------|---------------------------------------------------------------------------------------|
|  |  |
| A hulladékot úgy semmisítse meg, hogy ne ártson a környezetnek! | A karton csomagolást át lehet adni megsemmisítésre speciális hulladékgyűjtőbe. |
|  | |
| Hibás és/vagy megsemmisített villany, vagy elektrogépeket át kell adni az illetékes gyűjtőtelepre | |

Csomagolás:

| | |
|-----------------------------------------------------------------------------------|-----------------------------------------------------------------------------------|
|  |  |
| Védje nedvesség ellen! | A csomagolást felállított helyzetben tartsa! |
|  | |
| Interseroh-Recycling | |

Műszaki adatok:

| | |
|------------------------------------------------------------------------------------|-----------------------------------------------------------------------------------|
|  |  |
| Dugvilla | A motor teljesítménye |
|  |  |
| Munka fordulatszám | Munkaszélesség: |
|  |  |
| gyomláló kés | Súly |
|  | |
| Hangterhelés | |

Kezelés

A gép használata előtt figyelmesen olvassa el a használati utasítást, s őrizze meg további szükségletre, hogy mindig kéznél legyenek! Feltétlenül tudnia kell, hogyan kell a gépet, szükség esetén, gyorsan és biztonságosan kikapcsolni, A gép közelébe nem szabad idegen személyeket, gyerekeket, háziállatokat engedni. Ügyeljen arra, hogy gyerekek, vagy megfelelő kioktatás nélküli felnőttek, ne dolgozzanak a géppel. Legyen óvatos, nehogy elcsússzon, vagy leessen.

Rendeltetés szerinti használat

A gép kisebb és közepes területek megdolgozására alkalmas. Mulcs, tőzeg, homok, trágya, vagy komposzt talajba való keverésére szolgál.

A géppel kizárólag olyan munkát szabad végezni, melyre a gép konstruálva volt, s melyet a használati utasítás tartalmaz.

Minden másféle használat a rendeltetéssel ellenkező használatnak van minősítve. A gyártó nem felelős az általános érvényességű előírások, s a használati utasítás be nem tartása következtében keletkezett károkért. Kérem, vegye tudomásul, hogy a gép nem alkalmas ipari használatra.

Üzemeltetés



Forgó kések

A gépen végzendő munkát, vagy a gép szabályozását kizárólag az esetben végezheti, ha a gép ki van kapcsolva az áramkörből és a kések már nem forognak.

A gép üzembehelyezése

Mielőtt a géppel dolgozni kezd, bizonyosodjon meg arról, hogy a kések nem éleetlenek és a késtartó berendezés nincs megrongálódva. Az éleetlen, vagy meghibásodott késeket cserélje ki.



Ellenőrzés előtt húzza ki a dugvillát a konektorból. A dugvilla/kapcsoló kombináció biztonsági nyomógombbal van ellátva, melyet az indítókar lenyomása előtt nyomjon le, hogy megakadályozza a villanymotoros kerti kapálógép véletlen bekapcsolását.

Az indítókar megengedésekor a biztonsági kapcsoló nyomógombját vissza kell engedni a kiindulási helyzetbe. Bizonyosodjon meg arról, hogy a hosszabbító kábel ne legyen a kések közelében. Nyomja le a biztonsági kapcsolót és egyidejűleg húzza meg az indítókart. A kések forgásiránya, a villanymotoros kerti kapálógépet, a kezelő személy testétől elfelé vezet. A művelési mélységet (a talaj minősége függvényében) szabályozni lehet a gép lassított előre, vagy visszahaladásával, a kezelő személy irányába való húzással.

Ezeket a lépéseket, próbaként, néhányszor ismételje meg, hogy meggyőződjön arról, hogy minden hiba nélkül működik, s csak ezt követően kezdjen dolgozni.



A villanymotoros kerti kapálógép beállítása, vagy javítása előtt várjon, míg a kések megszűnnek forogni, s kapcsolja ki a gépet az áramkörből a dugvilla konektorból való eltávolításával.

Jótállás

A jótállás kizárólag azokra a hibákra vonatkozik, melyeket az anyag-, vagy gyártási hiba idézett elő. A jótállási igény benyújtása esetén mellékelje az eredeti, vásárlási dátummal ellátott, számlát. A jótállás nem vonatkozik a szakszerűtlen eljárás következtében beálló hibákra, pl. a berendezés túlterhelése, erőszakos kezelése, a gép megrongálása idegen behatás révén, vagy idegen tárgyakkal. Az esetben, ha a hibák a használati, szerelési utasítás mellőzése, vagy normális kopás eredményei, a jótállás erre sem vonatkozik.

Maradékveszély és óvintézkedések

Mechanikus maradékveszély:

| Veszély | Leírás | Óvintézkedések |
|----------------------|-------------------------------------------------------------------------------------------|------------------------------------------------------------------------------------------------------------------------------------------------------------------------------------------------|
| Vágási sebesülés | A forgó kések komoly vágási sebesüléseket, esetleg testrészei amputációját idézhetik elő. | Az esetben, ha a gép működik, tilos a késekhez nyulni. . Viseljen védő munkacipőt! |
| Elkapás, felcsavarás | A forgó kések elkaphatják a tápláló kábelt és felcsavarhatják, esetleg elvághatják. | Munka közben tartsa be, a földön fekvő kábeltől, a biztonságos távolságot és ne haladjon át rajta a géppel. Munkaterületéről távolítson el minden idegen tárgyat. Ne viseljen bő öltözetet. |

Elektromos maradékveszély:

| Veszély | Leírás | Óvintézkedések |
|---------------------|---------------------------|----------------------------------|
| Közvetlen kontaktus | A kábelt a kések elvágta. | Hiba áram elleni védőkapcsoló FI |

További veszélyeztetések:

| Veszély | Leírás | Óvintézkedések |
|-------------------------|------------------------------------------------------------------------------------------------------------------|-------------------------------------------------------------------------------------------------|
| Elvetett tárgyak | Elvetett kövek, talaj, stb. sebesüléseket okozhatnak | Ellenőrizze a munkálandó területet, távolítsa el az idegen tárgyakat, melyeket a gépe bekaphat. |
| Hallószervek sebesülése | Gyakori és hosszú ideig tartó munka a géppel, fülvédő berendezés nélkül, a hallószervek megkárosodá sához vezet. | Viseljen védő szemüveget! Viseljen fülvédő készüléket! |
| Teste vibrációja | Hosszú idejű práce, a vibráció miatt, teste megkárosodá sához vezet. | Tartson rendszeresen munkaszüneteket! |

Az ergonómiai elvek elhanyagolása:

| Veszély | Leírás | Óvintézkedések |
|------------------------------|---------------------------------------------------------------------------------------|-------------------------------------------------------------------------------------------------|
| Elégtelen helyi megvilágítás | Elégtelen helyi megvilágítás/ rossz látási viszonyok, magas balesetveszély el járnak. | A géppel való munka közben biztosítson be megfelelő megvilágítás/ megfelelő látási viszonyokat. |

Viselkedés kényszerhelyzetben

Igyekezzen a balesetnek megfelelően első segélyt nyújtani, s minél hamarabb biztosítson be orvosi segítségét.

A sebesültet nyugtassa meg, s védje további balesettől. **A DIN 13164 szabvány szerint, az esetleges balesetek esetére, a munkahelyen mindig kéznél legyen az elsősegély készlet. Azt a dolgot, amit a készletből kivessz, azonnal vissza kell pótolni. Az esetben, ha segítséget hív, az alábbi adatokat jelentse be:**

1. **A baleset színhelye**
2. **A baleset típusa**
3. **Sebesültek száma**
4. **A sebesülés típusai**

Megsemmisítés

A berendezés megsemmisítése a gépen elhelyezett piktogramokból olvasható le. Az egyes jelzések értelmét a „Jelzések” fejezetben találja meg.

A csomagolás megsemmisítése

A csomagolás védi a gépet szállítás alatti megrongálódás ellen. A csomagolás anyaga az ökológiai szempontok és megsemmisítési lehetőségek szerint van kiválasztva, tehát recikálható.

A csomagoló anyag körforgalomba való visszatérése nyersanyagot spórol meg és csökkenti a hulladék mennyiségét.

A csomagoló anyag egyes részei (pl. fólia, polisztién), veszélyesek lehetnek gyerekek részére. **Fulladás veszélye fenyeget!**

Tehát a csomagoló anyag illetékes darabjait raktározza olyan helyen, ahová nem juthatnak gyerekek, s minél előbb semmisítse meg.

Követelmények a gép kezelőjére

A gép kezelője, használat előtt, figyelmesen olvassa el a használati utasítást.

Szakképzettség

A gép használatához elegendő szakember felvilágosítása resp. a használati utasítással való megismerkedés. Speciális képzés nem szükséges.

Minimális korhatár

A géppel kizárólag 18 éven felüli személyek dolgozhatnak.

Kivételt képez a fiatalok foglalkoztatása szakképzés alatt, az oktató felügyelete mellett, szakképzettség elsajátítása érdekében.

Képzés

A gép használatához elegendő szakember felvilágosítása resp. a használati utasítással való megismerkedés. Speciális képzés nem szükséges.

Szerviz

Vannak műszaki kérdései? **Reklamáció?** Szüksége van **pótalkatrészekre**, vagy **használati utasításra**? Honlapunkon www.guede.com a **Szerviz** fejezetben gyorsan és bürokráciát kizárva segítségére leszünk. **Alternatív elérhetőségünk: E-mail: support@ts.guede.com** Segítsenek, hogy segíthessünk Önöknek. Ahhoz, hogy esetleges reklamáció esetén berendezését identifikálhassuk, **szükségünk van a széria számra, megrendelési számra és a gyártási évre. Ezeket az adatokat megtalálja gépe típuscímkéjén. Annak érdekében,**

hogyan ezek az adatok állandóan a keze ügyében legyenek, kérem, írja be ezeket az alábbi táblázatba.

Széria szám:
Termékszám:
Gyártási év:

Tel.: +49 (0) 79 04 / 700-360
Fax: +49 (0) 79 04 / 700-51999
E-Mail: support@ts.guede.com

Karbantartás



Késhenger

A késhengeren való munka végzése közben feltétlenül viseljen védő munkakesztyűt. Az elkopott kések a gép teljesítményét csökkentik és a motor túlterhelését idézik elő. Ezért minden munkakezdés előtt ellenőrizze a kések állapotát. Szükség esetén, a késhengert cseréltesse ki szakszervizzel.

Tisztítás

A gépet minden használat után gondosan tisztítsa meg, hogy továbbra is hibátlanul működjön.



Sebesülés veszélye fenyeget. A késhenger tisztítása közben feltétlenül viseljen védő munkakesztyűt.

A szennyeződést, a munka befejeztével, azonnal távolítsa el a gépről, ruha, vagy kefe segítségével.

A gépet tilos folyó víz alatt, vagy magasnyomású vízsugárral tisztítani.

A műanyag alkatrészek tisztításához tilos oldószereket használni (benzin, alkohol, stb.), ugyanis megrongálja a műanyagot.

A burkolatról, elsősorban a szellőztető nyílásokról, távolítsa el a leülepedett szennyeződést.

Téli raktározás

A gépet alaposan tisztítsa meg.

A gépet tartsa száraz helységben.

Késcsere

Kérem, forduljon szervizhez.

Üzemzavarok megállapítása

A táblázatban fel vannak tüntetve az esetleges üzemzavarok, ezek okai és eltávolítási módjuk. Az esetben, ha ennek ellenére nem képes az üzemzavart eltávolítani, feltétlenül forduljon szakemberhez.



A gép karbantartása, tisztítása előtt, húzza ki a dugvillát a konnektorból.



Áramütés veszélye fenyeget.

| Üzemzavar | Lehetséges okok | Eltávolítás |
|--------------------------|----------------------------------------------------------------------------------------------------------------------------------------------------------------|-----------------------------------------------------------------------------------------------------------------------------------------------------------------------------------------------------------------------------------------------------------------------------------------------------------------------------------------------------------------------|
| A gép nem működik | Nincs az áramkörben áram, vagy rövidzárlat állt be. Hibás hosszabbító kábel Hibás dugvilla, motor, vagy kapcsoló. A motor biztosítóka kikapcsolódott. | Ellenőrizze a tápláló kábelt, a konnektort, a biztosítékot. Ellenőrizze a hosszabbító kábelt, ha hibás, azonnal cserélje ki. A dugvillát, motort, vagy a kapcsolót ellenőriztesse, szükség esetén javíttassa meg villanyszerelő szakemberrel. 1.leblokkolt henger -> a hengert blokkolja ki! A motort hagyja kb.15 percig hűlni, majd folytassa a munkát. |
| A motor akadozva működik | Hibás hosszabbító kábel Belső zavar Hibás ON/OFF kapcsoló. | Ellenőrizze a hosszabbító kábelt, ha hibás, azonnal cserélje ki. Forduljon szervizhez. Forduljon szervizhez. |
| Szokatlan zajok | A henger le van blokkolva. Meglazult csavarok, anyacsavarok, vagy más tartó berendezések. | A hengert blokkolja ki. Szorítsa be az illetékes csavarokat, alkatrészeket, az esetben, ha a szokatlan zajok tovább tartanak, forduljon szervizszolgálathoz. |
| Szokatlan vibráció | Hibás, vagy életlen kés. | Kérem,forduljon szervizszolgálathoz |
| Nem kielégítő eredmény | Életlen kések | Kérem,forduljon szervizszolgálathoz |

Original – EG-Konformitätserklärung

Hiermit erklären wir, dass die nachfolgend bezeichneten Geräte aufgrund ihrer Konzipierung und Bauart sowie in den von uns in Verkehr gebrachten Ausführungen den einschlägigen, grundlegenden Sicherheits- und Gesundheitsanforderungen der EG-Richtlinien entsprechen.

Bei einer nicht mit uns abgestimmten Änderung der Geräte verliert diese Erklärung Ihre Gültigkeit.

Translation of the EC-Declaration of Conformity

We, hereby declare the conception and construction of the below mentioned appliances correspond - at the type of construction being launched - to appropriate basic safety and hygienic requirements of EC Directives.

In case of any change to the appliance not discussed with us the Declaration expires.

Traduction de la déclaration de conformité CE

Nous déclarons par la présente que les appareils indiqués répondent du point de vue de leur conception, construction ainsi que de leur réalisation mise sur le marché, aux exigences fondamentales correspondantes des directives de la CE en matière de sécurité et d'hygiène. Cette déclaration perd sa validité après une modification de l'appareil sans notre approbation préalable.

Traduzione della dichiarazione di conformità CE

Dichiariamo con il presente noi, che la concezione e costruzioni degli apparecchi elencati, nelle realizzazioni che stiamo introducendo alla vendita, sono conforme ai requisiti principali delle direttive CE sulla sicurezza ed igiene.

Nel caso della modifica dell'apparecchio da noi non autorizzata, la presente dichiarazione perde la propria validità.

Vertaling van de EG-Konformiteitverklaring

Hiermede verklaren wij, dat de genoemde machine, op grond van zijn ontwerp en bouwwijze, evenals de door ons in omloop gebrachte uitvoeringen, aan de desbetreffende fundamentele veiligheids- en gezondheidverordeningen van de EG-richtlijnen voldoen. Bij een niet met ons overeengekomen wijziging aan het apparaat verliest deze verklaring haar geldigheid.

Prékald prohlášení o shodě EU

Tímto prohlasujeme my, že koncepce a konstrukce uvedených přístrojů v provedeních, která uvádíme do oběhu, odpovídá příslušným základním požadavkům směrnice EU na bezpečnost a hygienu. V případě změny přístroje, která s námi nebyla konzultována, ztrácí toho prohlášení svou platnost.

Peklad vyhlásenie o zhode EÚ

Týmto vyhlasujeme my, že koncepcia a konštrukcia uvedených prístrojov vo vyhotoveniach, ktoré uvádzame do obehu, zodpovedá príslušným základným požiadavkám smernice EÚ na bezpečnosť a hygienu. V prípade zmeny prístroja, ktorá s nami nebola konzultovaná, stráca toho vyhlásenie svoju platnosť.

Fordítása azonossági nyilatkozat EU

Ezzel kijelentjük mi, hogy a lentiekben megjelölt gépipari termék, koncepciója és tervezése, az általunk forgalomba kerülő kivitelezésben, megfelel az EU illetékes biztonsági és higiéniai szabályzatok alapkövetelményeinek. A gépen, a velünk való konzultáció nélkül végzett változások esetén, a jelen nyilatkozat érvényességét veszti.

Prevod izjava o ustreznosti EU

S tem izjavljamo, da koncepcija in zgradba spodaj navedenih naprav v izvedbah, ki jih uvajamo na trg, odgovarja pristojnim osnovnim zahtevam smernic EU za varnost in higieno. V primeru spremembe naprave, o kateri se niste posvetovali z nami, ta izjava izgubi svojo veljavnost.

Provedenje u Izjava o sukladnosti EU

Ovime izjavljujemo da koncepcija i konstrukcija navedenih strojeva u izvedbi u kojoj se isti puštaju u promet, udovoljavaju odgovarajućim osnovnim zahtjevima smjernica EU u području sigurnosti i higijene. Ova Izjava prestaje važiti u slučaju promjene opreme izvršene bez naše suglasnosti.

Превод на Декларация за съответствие с ЕС

С това декларираме ние, че концепцията и конструкцията на посочените уреди в изпълнения, които пускаме в обръщение, отговарят на съответните изисквания на инструкциите на ЕС за безопасност и хигиена. В случай на изменение на уреда, което не е било консултирано с нас, тази декларация губи своята валидност.

Traducere a declarație de conformitate UE

Prin prezenta noi declarăm, că concepția și construcția utilajelor prezentate, în execuția în care sunt puse în circulație, sunt conforme cu exigențele de bază aferente directivelor UE privind securitatea și igiena. În cazul modificărilor pe utilaj care nu au fost consultate cu noi, prezenta declarație își pierde valabilitatea.

Provedenje u Izjava o usklađenosti sa propisima EU

Ovim izjavljujemo da koncepcija i konstrukcija navedenih uređaja, a u izvedbi u kojoj se isti puštaju u promet, zadovoljavaju odgovarajuće osnovne zahteve iz direktiva EU u vezi sa sigurnošću i higijenom. Ova izjava prestaje da važi u slučaju promena na opremi izvršenih bez naše saglasnosti.

Tłumaczenie Deklaracji zgodności WE

Niniejszym oświadczamy, my że koncepcja i konstrukcja przedstawionych poniżej urządzeń w wersji, która jest wprowadzona do obiegu, odpowiada stosownym podstawowym wymogom dyrektyw UE dotyczących bezpieczeństwa i higieny. Niniejsza deklaracja przestaje obowiązywać w przypadku zmiany urządzenia, która nie została z nami skonsultowana.

AT uygunluk beyanı tercümesi

Beyan ederiz ki aşağıda belirtilen piyasaya sürdüğümüz modellerin tasarım ve yapıları itibarıyla güvenli ve hijyen ile ilgili AB yönetmeliklerine uygun olduğunu beyan ederiz. Aletlerde bize danışılmadan yapılacak bir değişiklik durumunda işbu beyanname geçerliliğini yitirir.

Angewandte harmonisierte Normen

Harmonised standards used | Normes harmonisées applicables | Použité harmonizované normy | Použité harmonizované normy | Gebruikte harmoniserende normen | Applicate norme armonizzate | Használt harmonizált normák | Primijeni harmonizirani standardi | Uporabljeni usklajeni standardi | Norme armonizate folosite | Използвани хармонизирани норми | Primijeni harmonizirani standardi | Wykorzystane zharmonizowane normy | Kullanılan uyum normları

/

Einschlägige EG-Richtlinien

Appropriate EU Directives | Directives de la CE applicables | Prohlášení o shodě EU | Vyhlásenie o zhode EU | Desbetreffende EG-Richtlijnen | Direttive CE applicabili | Illetékes EU előírások | Primjenjive smjernice EU | Uporabne smernice EU | Directivele UE aferente | Съответни наредби на ЕС | Primjenjive smjernice EU | Stosowne dyrektywy UE | Ilgili AB yönetmelikleri

| | |
|------------------|--------------|
| 2006/95/EC | 2004/108/EC |
| 2009/105/EC | 1907/2006/EC |
| 2011/65/EC ROHS | 2009/142/EC |
| 89/686/EEC (PPE) | 1935/2004/EC |

2006/42/EC

Annex IV

Notified Body: No: Name:
Adress:

Type Ex. Cert.-No.:

97/68/EC_

Emission No.:

2000/14/EC_2005/88/EC

Konformitätsbewertungsverfahren

Method of compliance assessment | Mode d'examen de la conformité | Modo di valutazione della conformità | Conformiteitsbeoordelingsprocedure | Způsob posouzení shody | Spôsob posúdenia zhody | Az azonosság megítélésének a módja | Način presoje istovetnosti | Način ocenjivanja sukladnosti | Начин на обсъждане на съответствие | Modul de evaluare a conformității | Način ocenjivanja usklađenosti | Uygunluk değerlendirmesi usulü | Metoda oceny zgodności **Annex V**

Wolpertshausen,

Helmut Arnold

Geschäftsführer | Managing Director | Gérant | Amministratore delegato | Bedrijfsleider | Jednatel' | Konatel' | Ügyvezető igazgató | Direktor | Direktor | Управител | Administrator | Direktor | Sirket temsilcisi | Durektor
Güde GmbH & Co. KG, Birkichstraße 6, 74549 Wolpertshausen, Germany

Joachim Bürkle

GÜDE GmbH & Co. KG, Birkichstraße 6, 74549 Wolpertshausen, Germany

Bevollmächtigt die technischen Unterlagen zusammenzustellen.

Authorized to compile the technical file | Autorisé à compiler la documentation technique. | Autorizzato alla preparazione della documentazione tecnica | Gemachtigd voor samenstelling van de technische documenten +| Zpnlomocněn k sestavování technických podkladů. | Splnomocnený zostaviť technické podklady. | Műszaki dokumentáció összeállításra felhatalmazva | Pooblaščen za izdelavo spisov tehnične dokumentacije. | Ovlašten za formiranje tehničke dokumentacije. | Упълномощен за съставяне на техническата документация | İmputernicik să elaboreze documentația tehnică. | Ovlašten za formiranje tehničke dokumentacije. | Technik evrakları hazırlamakla görevlendirilmiştir. | Upelnomocniony do zestawienia danych technicznych

Garantierter Schalleistungspegel

Guaranteed sound power level | Niveau de puissance acoustique garanti | Livello di potenza sonora garantito | Gegarandeerd geluidsdrukniveau | Zaručená hladina akustického výkonu | Garantovaná hladina akustického výkonu | Garantált akusztikus teljesítményszint | Zajamčena ravan akustične zmogljivosti | Garantirana razina akustičke snage | Гарантирано ниво на звукова мощност | Nivelul garantat al puterii sunetului | Garantovani nivo akustične snage | Garanti edilen gürlütü emisyonu seviyesi | Gwarantowany poziom mocy akustycznej

L_{WA} dB (A)

Gemessener Schalleistungspegel

Measured sound power level | Niveau de puissance acoustique mesuré | Livello di potenza sonora misurato | Gemeten geluidsdrukniveau | Naměřená hladina akustického výkonu | Nameraná hladina akustického výkonu | Měrt akusztikus teljesítményszint | Zajamčena ravan akustične zmogljivosti | Izmerjena razina akustičke snage | Измерено ниво на звукова мощност | Nivel măsurat al puterii sunetului | Izmereni nivo akustične snage | Ölçülen gürlütü emisyonu seviyesi | Zmierzony poziom mocy akustycznej

L_{WA} dB (A)

